



Montering Saga 15-1,2,3

Skriv ut monteringsanvisningen
med färgskrivare.

Saga 15-1

Finns även med
fönster som tillval
Artikelnr 3044



Saga 15-2

Finns även med
fönster som tillval
Artikelnr 3044



Saga 15-3

Finns även med
fönster som tillval
Artikelnr 3044





Trähuset önskar lycka till med stugan, boden ni köpt från Trähuset.

Packa upp stugan efter leveransen och kontrollera att allt är med enligt materialspecifikationen.

*Vid felaktigheter i leveransen gäller konsumentverkets regler.
www.konsumentverket.se*

*Reklamera därför till Trähuset i enlighet med konsumentverkets regler.
Om ni reklamera efter denna tid får ni själva hämta eller byta direkt på Trähuset.
Ni står själva för transportkostnad till och från Trähuset.*

Fönster och detaljer ligger i de flesta fall i ett av paketen med väggblock eller separat i ett dörrpaket med dörrar och fönster.

Att tänka på:

- 1 Läs monteringsanvisningen noga innan ni ringer eller mejlar era frågor.*
- 2 Materialet ska skyddas från sol och regn och läggas plant och jämnt vid ompackning.*
- 3 Dörrar ska ligga plant eller stå mot ett jämnt underlag, så att de inte blir skeva eller slår sig.*
- 4 Rådgör med den brädgård eller det byggvaruhus där ni köpt stugan om typ av takpapp eller takmaterial till er stuga.*

Verktyg ni bör ha för att montera er stuga:

Vattenpass, hammare, fogsvans, vinkelhake, stämjärn, färgsnöre, skruvdragare, koben yxa och slägga.

Trähuset reserverar sig för eventuella tryckfel.

Materialspecifikation

Saga-15-1

Blockpaket

- Väggblock
- 1 Pkt hörnknutar nr 11
- 1 Pkt regler till mellanvägg nr 33, 22
- 9 Brädor nr 20 Spikas under och över dörr 191 cm kapas in på plats
- 2 Reglar nr 20 ovan dörrar 160+79,5 cm

Material som ligger i blocken

- 2 Vingar till vindskivor
- 2 Reglar nr 33 Stöd för takbjälkarna

Tillbehörspaket

- 2 Bjälklag nr 1 244 cm
- 5 Bjälklag nr 2 600 cm
- 2 Bärlina nr 21
- 4 Takbjälkar nr 13 650 cm
- 1 Pkt vindskivor nr 66
- 1 Pkt vattbrädor nr 55
- 72 Golv 244 cm
- 80 Tak 300 cm
- 4 Trekantsläkt nr 22 ca 400 cm
- 2 Brädor nr 7 takfotsbräda
- 2 Reglar nr 44 takfotsregel

Packas separat vid leverans

- 1 Pardörr Trähusets
- 1 Enkeldörr Trähusets
- 1 Stor låsbom, 1 kort låsbom 2st låsklykor, 6 gångjärn+6 klossar till gångjärn
- 1 Påse skruv till gångjärn och klossar 42st
- 1 Påse vagnsbult 2st 80mm+4st 100mm. Brickor 10st+muttrar 6st

Materialspecifikation

Saga-15-2

Blockpaket

	Väggblock	
1	Pkt hörnknutar nr 11	
1	Pkt regler till mellanvägg nr 33, 22	
9	Brädor nr 20 Spikas under och över dörr	191 cm kapas in på plats
2	Reglar nr 20 ovan dörrar 160+79,5 cm	

Material som ligger i blocken

2	Vingar till vindskivor	
2	Reglar nr 33 Stöd för takbjälkarna	

Tillbehörspaket

2	Bjälklag nr 1	244 cm
5	Bjälklag nr 2	600 cm
2	Bärlina nr 21	
4	Takbjälkar nr 13	650 cm
1	Pkt vindskivor nr 66	
1	Pkt vattbrädor nr 55	
72	Golv	244 cm
80	Tak	300 cm
4	Trekantsläkt nr 22	ca 400 cm
2	Brädor nr 7 takfotsbräda	
2	Reglar nr 44 takfotsregel	

Packas separat vid leverans

1	Pardörr 160x185-Spröjs	
1	Enkeldörr 80x185-Spröjs vänster	
1	Paket foder till 2st dörrar	
4	Skruv till karm 6x100mm	

Materialspecifikation

Saga-15-3

Blockpaket

- Väggblock
- 1 Pkt hörnknutar nr 11
- 1 Pkt regler till mellanvägg nr 33, 22
- 9 Brädor nr 20 Spikas under och över dörr 191 cm kapas in på plats
- 2 Reglar nr 20 ovan dörrar 160+79,5 cm

Material som ligger i blocken

- 2 Vingar till vindskivor
- 2 Reglar nr 33 Stöd för takbjälkarna

Tillbehörspaket

- 2 Bjälklag nr 1 244 cm
- 5 Bjälklag nr 2 600 cm
- 2 Bärlina nr 21
- 4 Takbjälkar nr 13 650 cm
- 1 Pkt vindskivor nr 66
- 1 Pkt vattbrädor nr 55
- 72 Golv 244 cm
- 80 Tak 300 cm
- 4 Trekantsläkt nr 22 ca 400 cm
- 2 Brädor nr 7 takfotsbräda
- 2 Reglar nr 44 takfotsregel

Packas separat vid leverans

- 1 Pardörr 160x185-Tät utan fönster
- 1 Enkeldörr 80x185-Tät utan fönster vänster
- 1 Paket foder till 2st dörrar
- 4 Skruv till karm 6x100mm

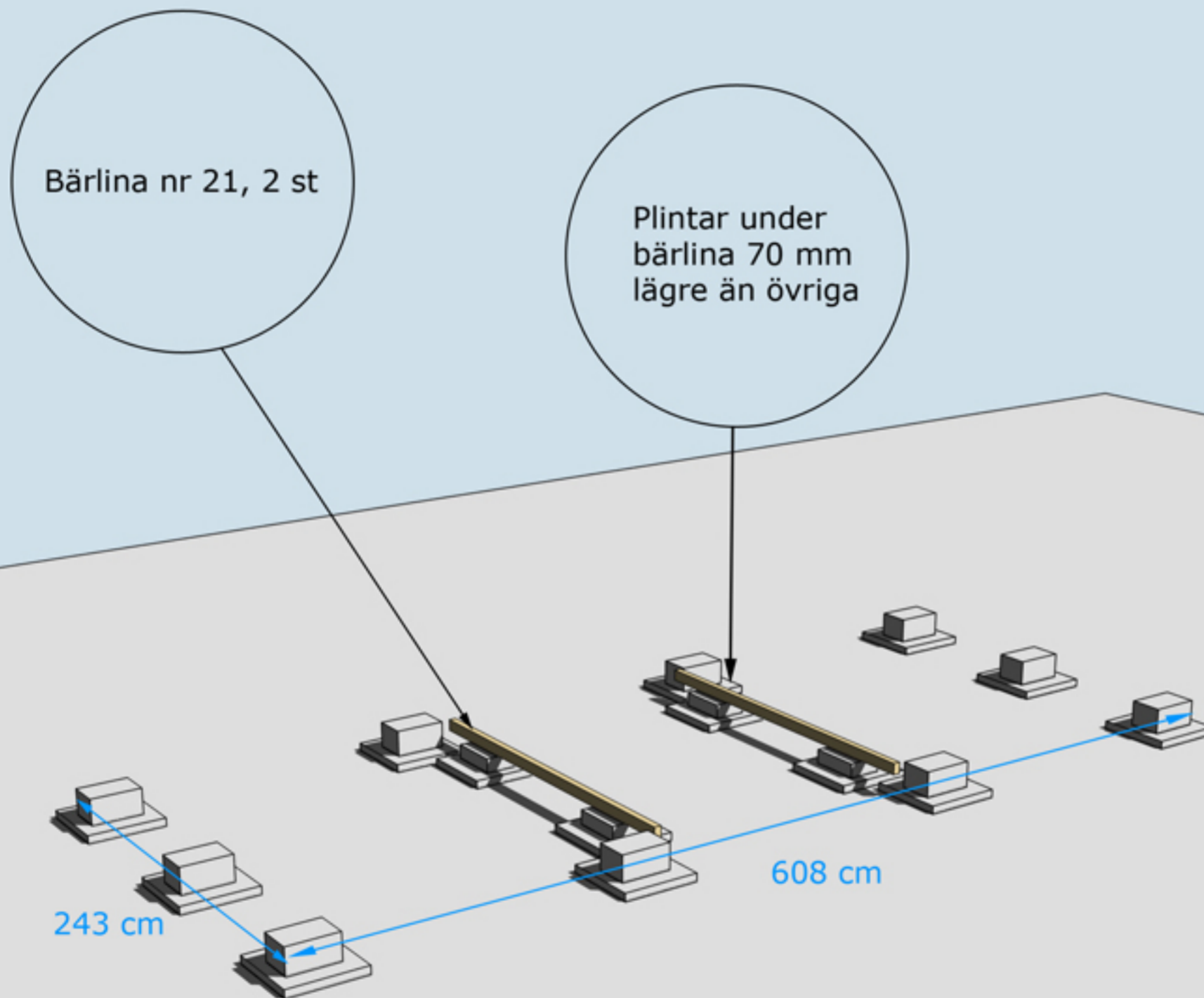

GRUNDLÄGGNINGSPRINCIP



Golvbjälke nr 1, 2 st

Golvbjälke nr 2, 5 st

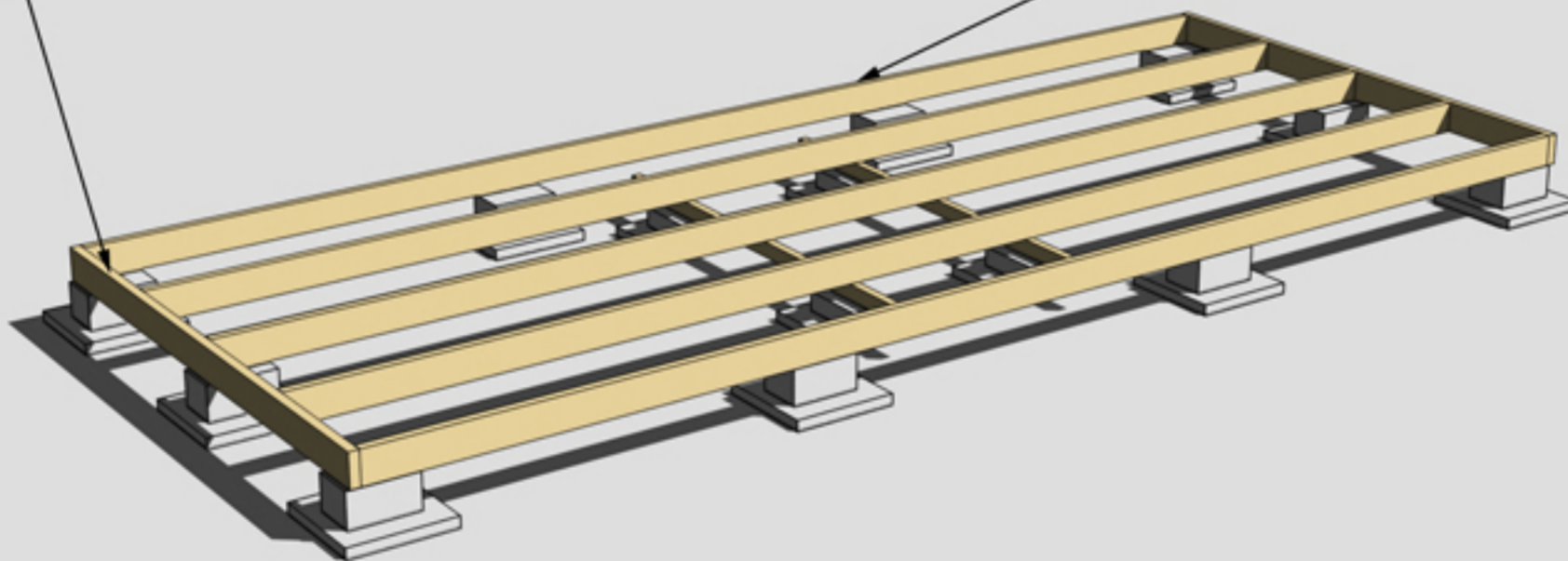

MONTERING AV BJÄLKLAG NR 1 OCH 2



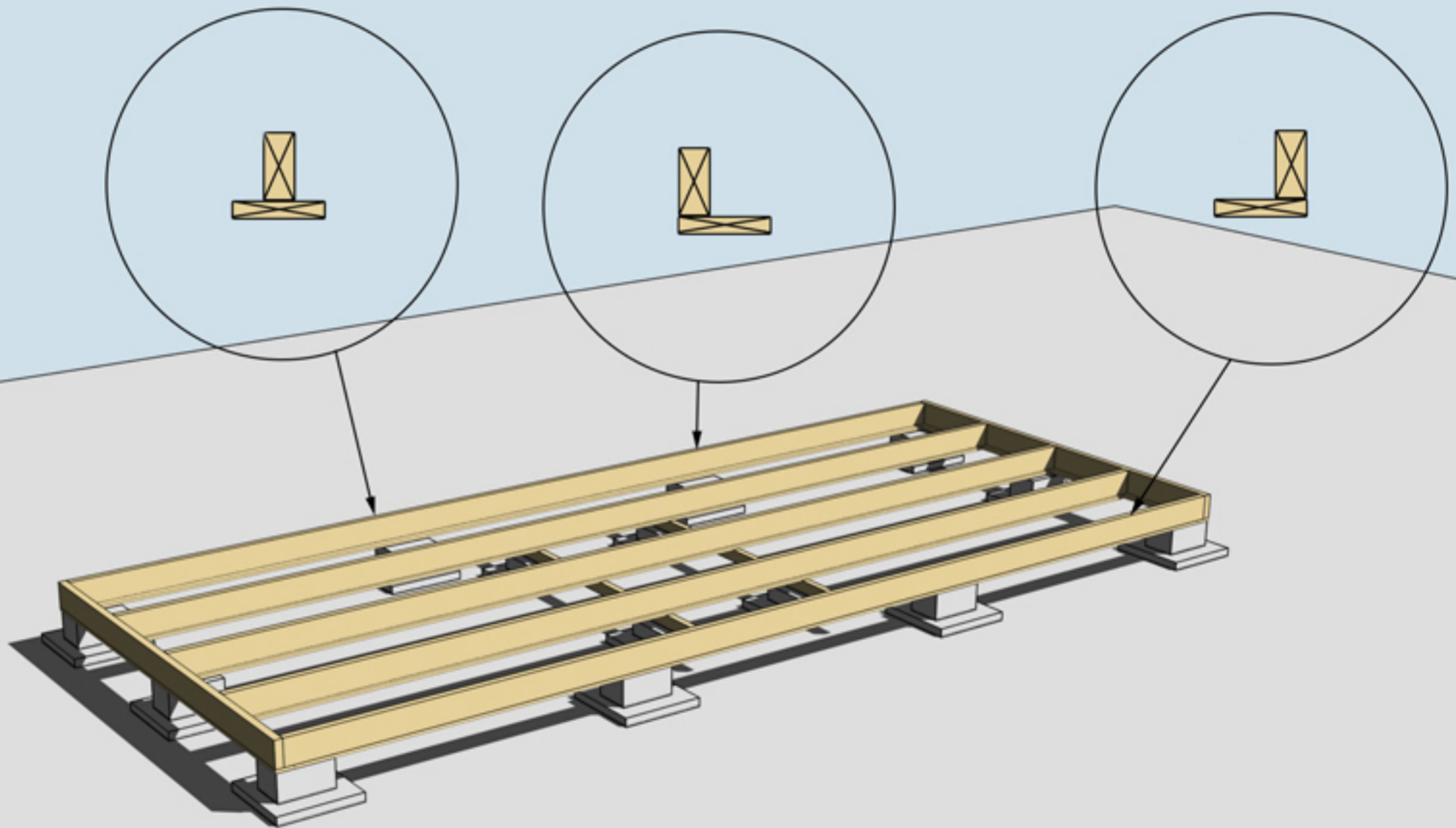

MONTERING AV UNDERSLAG. OBS, Underslagsbrädor ingår ej

Underslag golvbjälke spikas centrerat på golvbjälkarna i mitten
Underslag golvbjälke spikas i ytterkant på golvbjälkarna ytterst

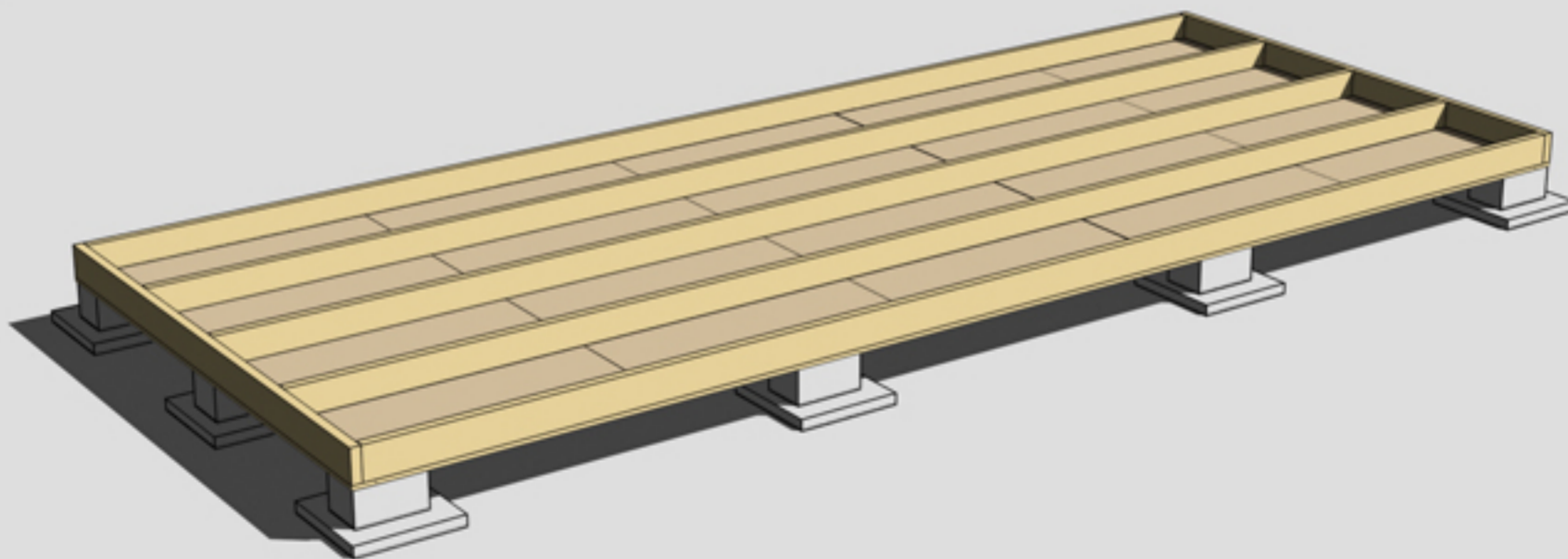

MONTERING AV TROSSBOTTENSKIVOR/BLINDBOTTENSKIVOR
OBS! Trossbottensskivor/Blindbottensskivor ingår ej i leveransen



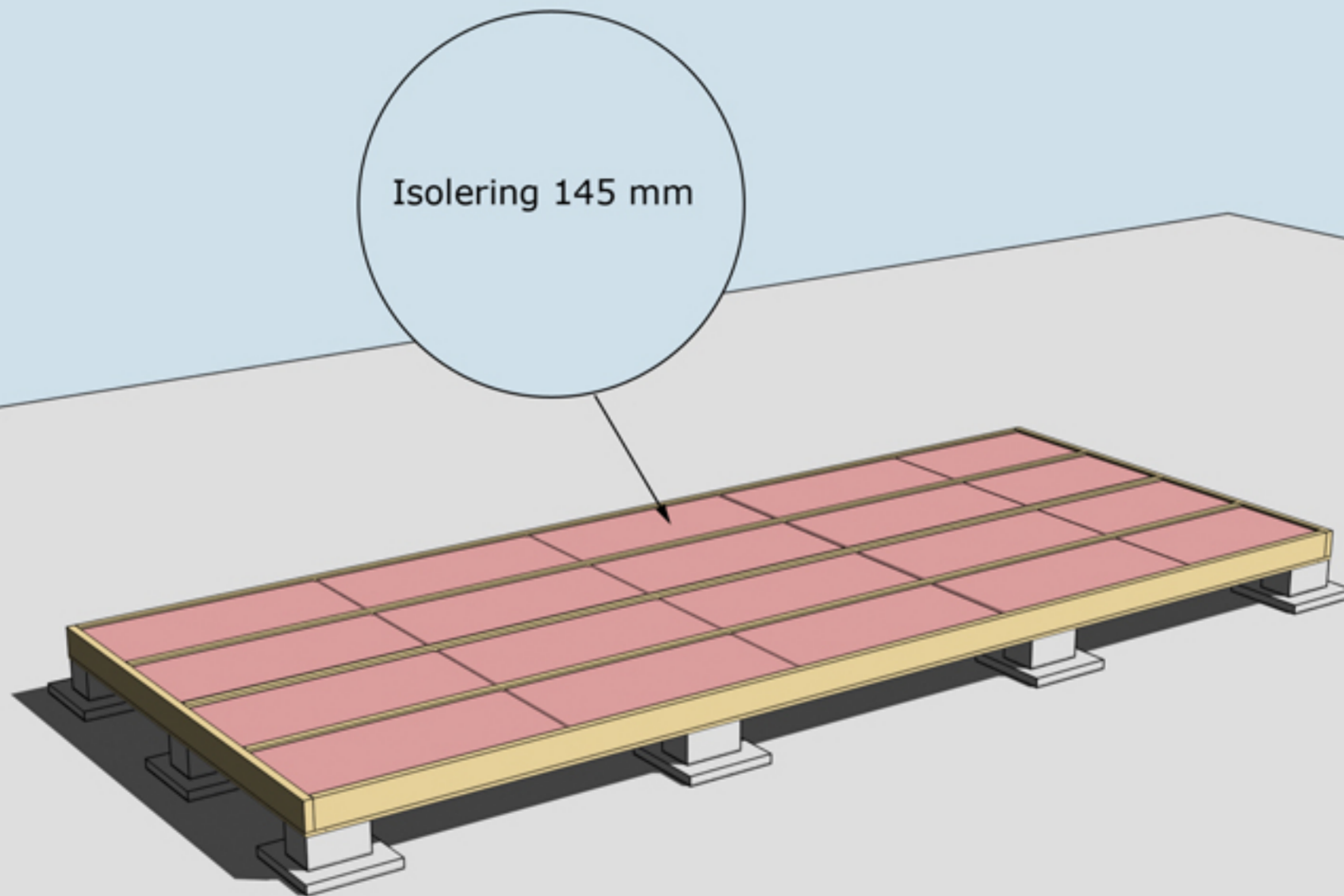

ISOLERING AV BJÄLKLÄG
OBS! Isolering ingår ej i leveransen



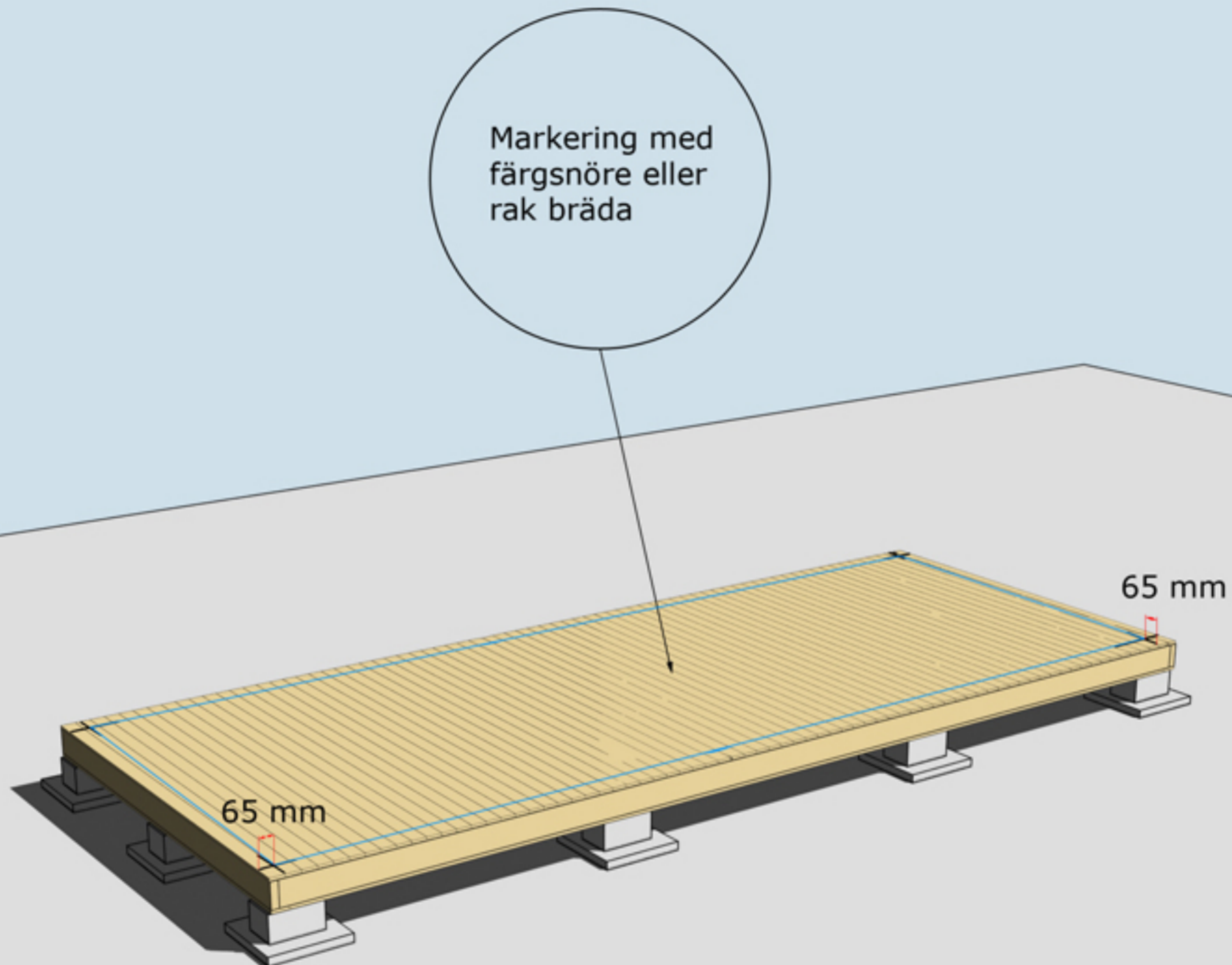

MONTERING AV GOLVBRÄDOR

Golvbrädor monteras med den skrovliga sidan uppåt. Den planade släta sidan nedåt. Golvbrädorna spikas med 1 spik per bjälke = 5 spik per golvbräda.

Dra ett streck i varje hörn 65 mm in från bjälklagets kant. Två streck i varje hörn. Gör likadant på resterande tre hörn. Ni får då ett kors.

Använd ett färgsnöre och märk lång- och kortsidor eller dra en linje med en rak bräda på samtliga sidor. Ni har då fått fyra streck på bjälklaget som visar var väggblocken ska monteras. Strecken ska synas från insidan när ni monterar väggblocken.



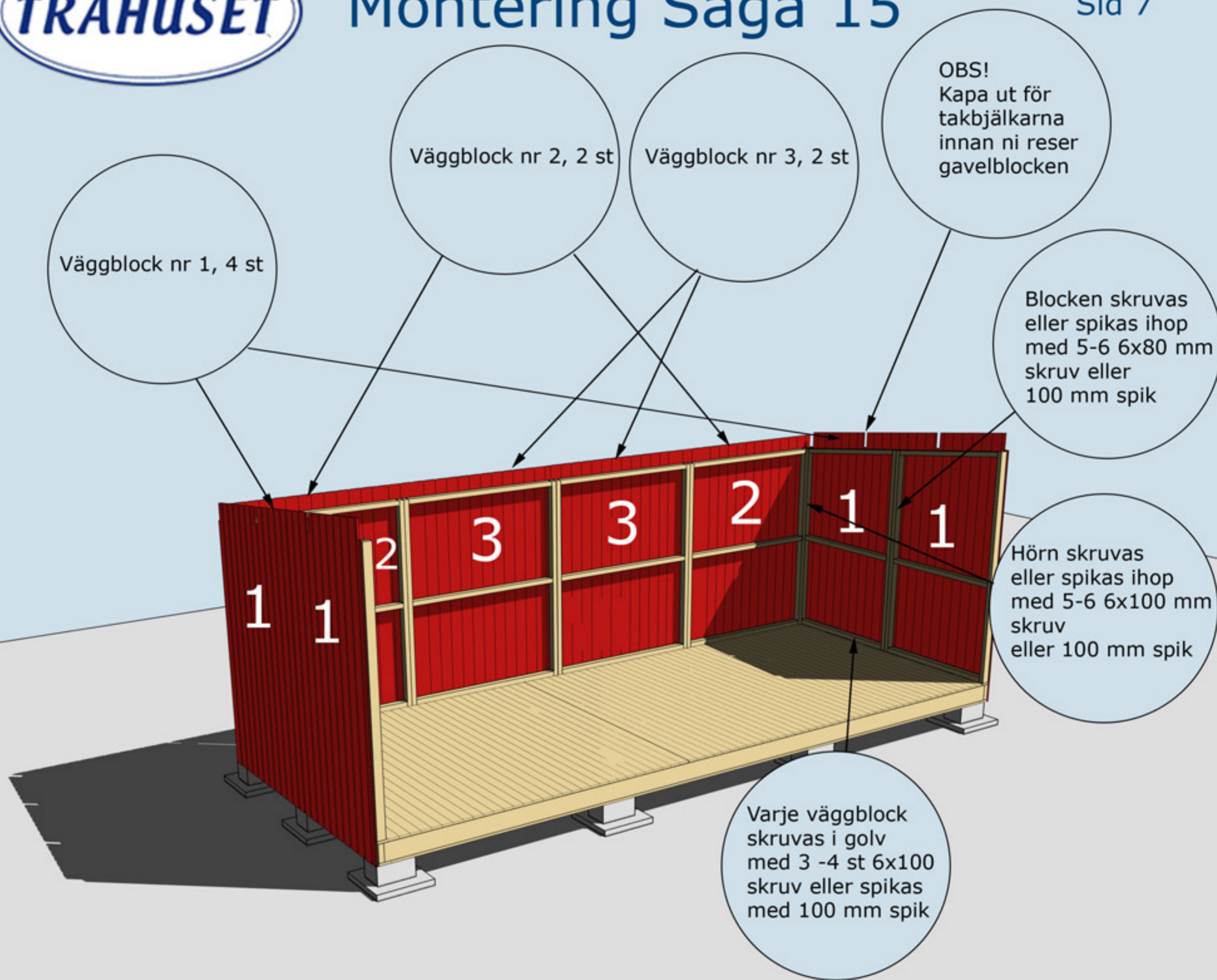

MONTERING AV VÄGGBLOCK NR 1,2 OCH 3

Börja med block nr 1. Fortsätt med 2, 3, 2 osv.

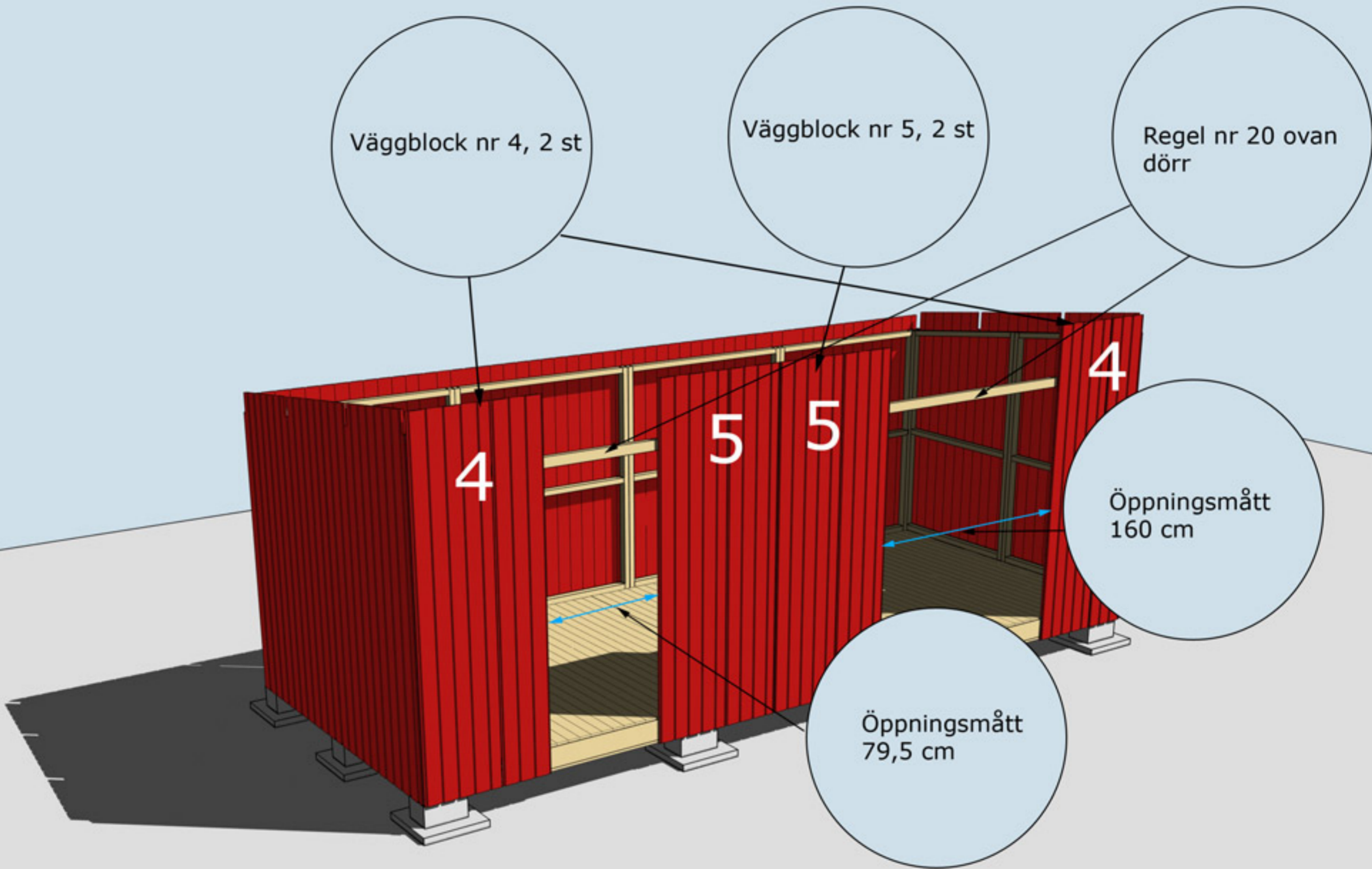

MONTERING AV VÄGGBLOCK 4 OCH 5 SAMT REGEL Nr 20
Väggblock. Fortsätt med block 4, 5, 4.





MONTERING AV BRÄDA Nr 20 OVAN OCH UNDER DÖRR



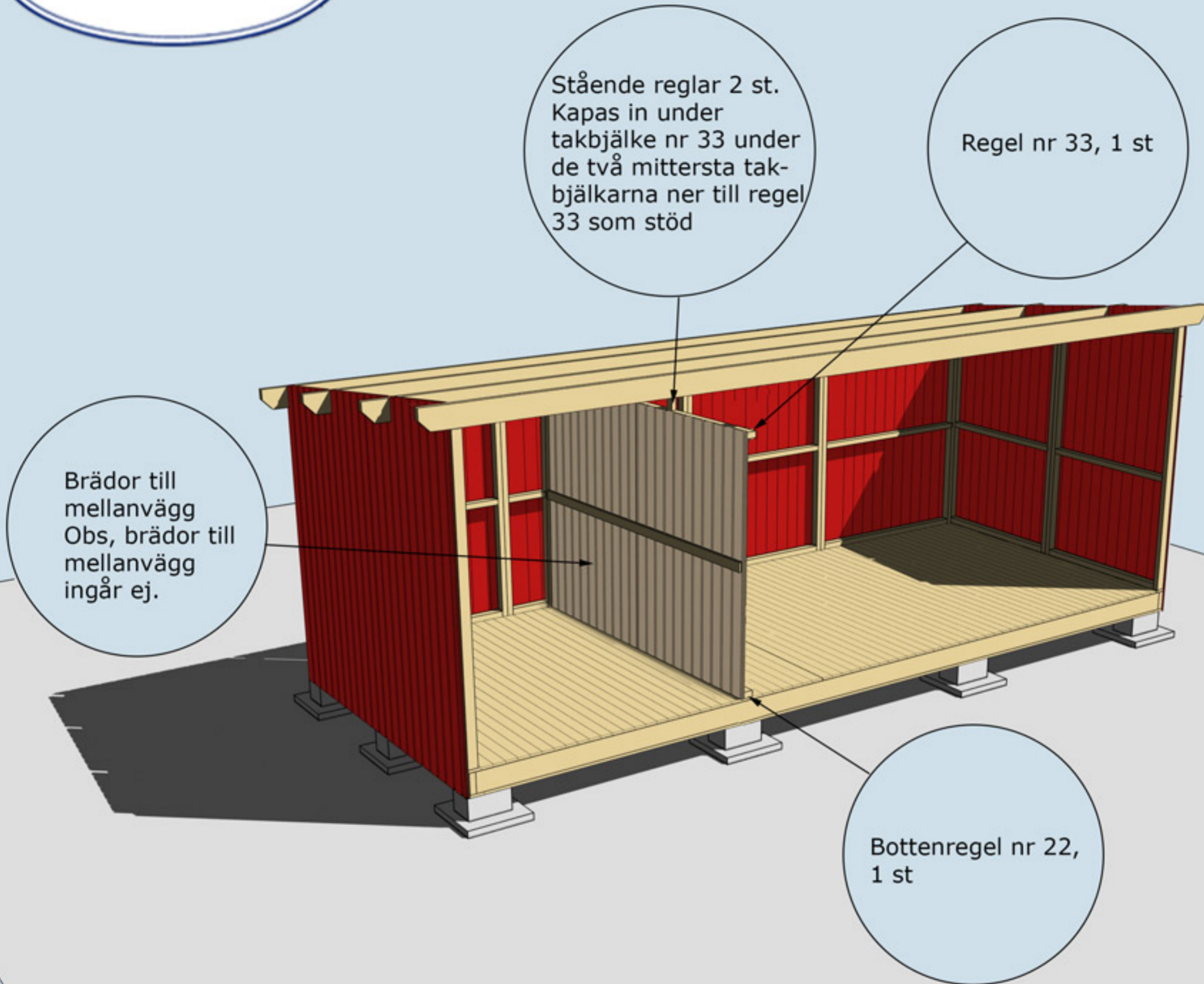

MONTERING AV MELLANVÄGG, REGEL NR 22, 33

Mellanväggen kan monteras när stugan är färdig. På bilden är tak och väggar borta för att visa innerväggen.

Takbjälkar nr 13,
4 st. Kan kapas i
kanterna innan
montering om så
önskas

Borra eller såga upp
två hål för ventiler
100 mm på bägge
gavlarna.

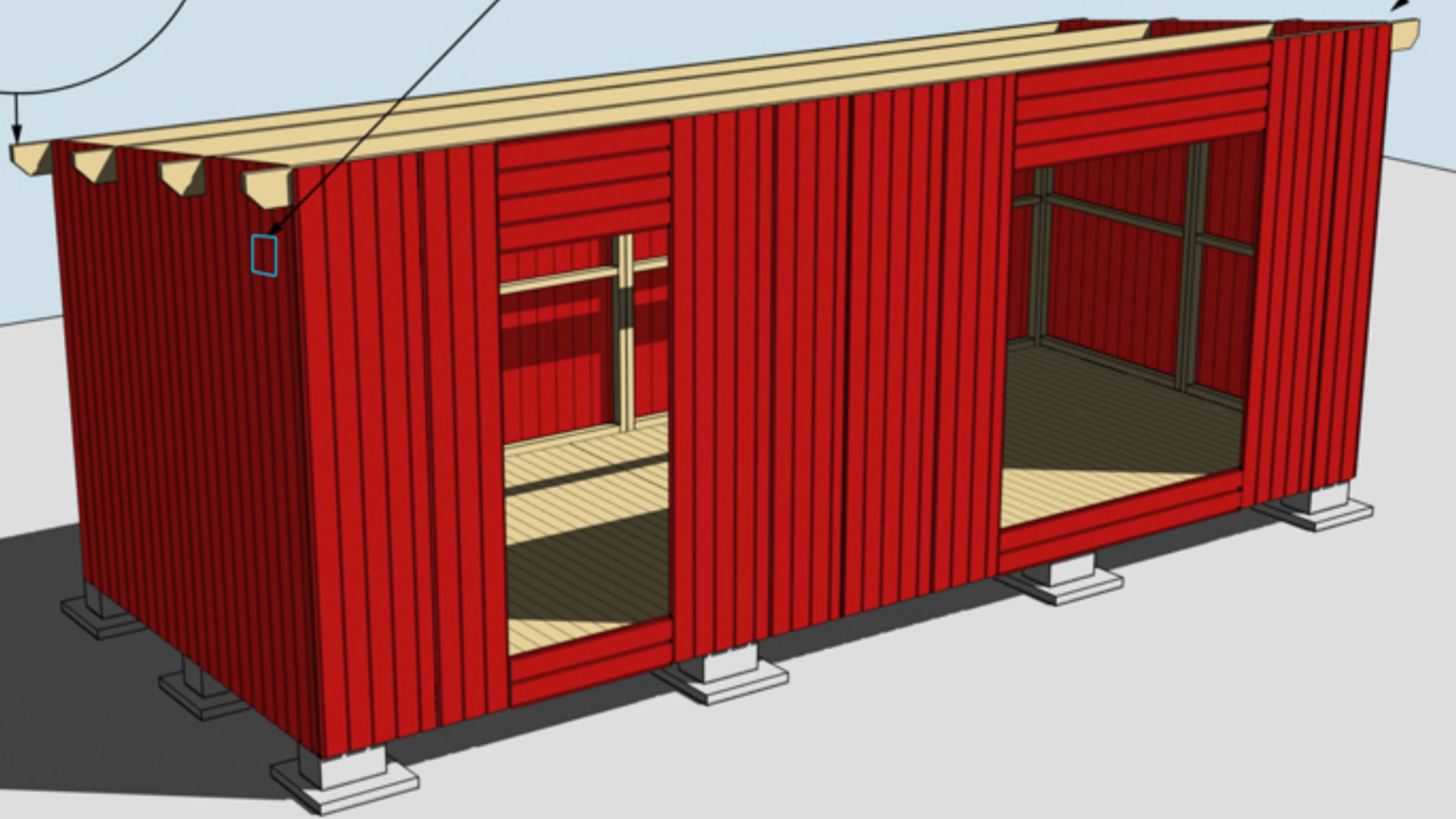

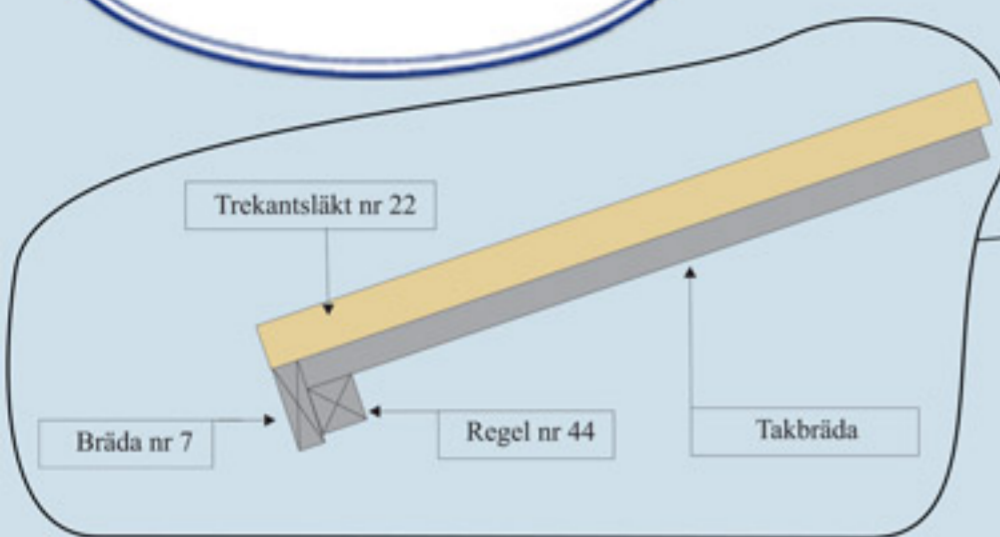

Regel nr 44 spikas under taket jäms med takbrädorna. Spikas i varje takbräda på ovansidan

Bräda nr 7 spikas utanpå Regel nr 44 och takbrädorna

Takpappen dras upp på trekantsläkten och spikas med ca 7 cm mellanrum



MONTERING AV TAKBRÄDOR, REGEL NR 44, BRÄDA NR 7 OCH TREKANTSLÄKT NR 22

Valfri placering av fönster. Ställ karmen på insidan. Skruva eller spika fast den. Borra ett hål i varje hörn (10 mm borr). Dra streck från hål till hål och såga upp utifrån med sticksåg. Montera fönster och foder

Vattbräda nr 55 spikas med ca 15 mm överhäng på vindskivor nr 66. Gäller samtliga vattbrädor

Vindskivor nr 66 spikas mot trekantsläkten och takbrädorna i framkant och på sidorna

Hörnknutar nr 11 Spika ihop hörnknutarna på ett jämnt underlag med ca 8 st 75 mm spik. När hörnknuten är ihopspikad ska den vara 95x95 mm. Tryck hörnknuten mot husets hörn, rita på för takstolarna och såga ut. Hörnknuten spika med ca 5-6 st 75 mm spik från vardera sida.

Gångjärnsklossar skruvas med 4-5 6x40 skruv. Förborra gärna i gångjärnsklossen med 4-5 mm borr innan ni skruvar



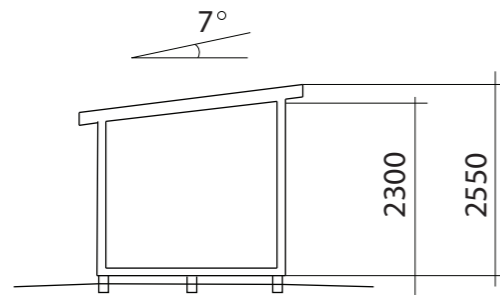

Fasadkulör:

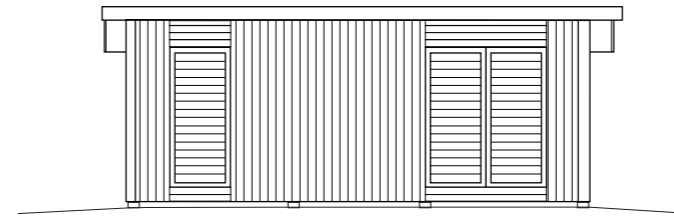

Fasad mot:

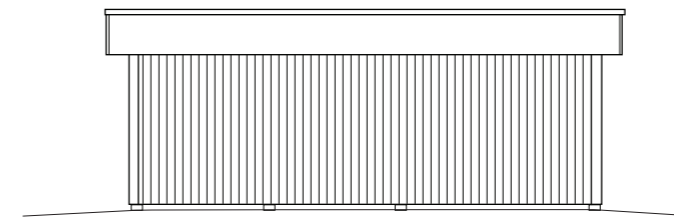

Fasad mot:

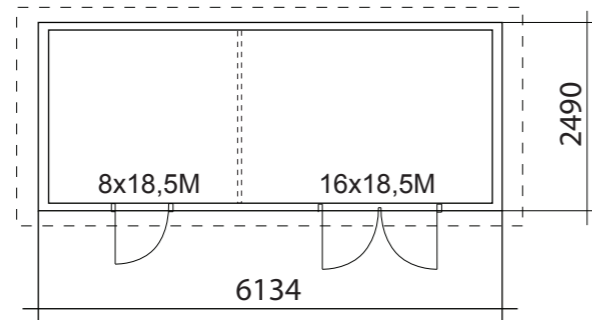

BYGGNADSAREA 15 m²

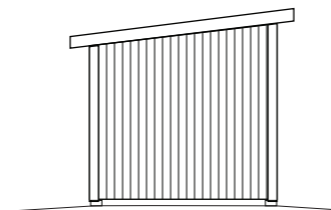

Fasad mot:

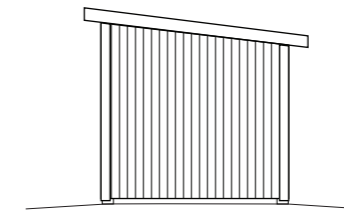

Fasad mot:

	BYGGLOVSRITNING Saga 15		
	Tel:	Mobil:	
RITAD AV SD	Fastighetsbeteckning:		
2012-02-02	Fastighetsadress:		
	PLAN, SEKTION FASADER	SKALA 1:100	A3