

# Monteringsanvisning

## Nordanås Stuga 30m<sup>2</sup>



## Tack för att du valde en stuga från Baseco.

Innan ni påbörjar monteringen, öppna paketen och sortera upp materialet efter plocklistan på kommande sidor i monteringsanvisningen.

Kontrollera att alla bitar finns med och är oskadade. Eventuella reklamationer på grund av skada **skall** göras **innan** monteringen påbörjas.

## Detta behövs för att montera Nordanås stuga 30m<sup>2</sup>

Mått på skruv och spik är våra rekommendationer.

### Grund

- Vattenpass för att väga in syllen
- Grundstenar 33 st., t.ex. lecablock, gjutna plintar, eller stenplattor

### Golv

- 130st Skruv 5,0x100 eller spik 100mm för golvåsar (4st/golvås).
- Golvskruv t.ex. PWS 4,8x47mm, ca 1350st, för 25mm golvbrädor.

### Stomme

- Träskruv 5,0x100mm ca 80st för att fästa väggen i syllen
- Hammare eller slägga för att slå ihop knutbrädor. Slagkloss medföljer.
- Träskruv 5,0x100mm ca 55st för gavelspetsar samt T3/T4

### Tak

- Till takbrädor, Spik 75mm eller träskruv 4,5 x50mm ca 1950st.
- Vindbrädor, takfot, Spik 75mm eller träskruv 4,5x50mm
- Takåsnock, skarv, Träskruv 5,0x100 eller längre
- Takstol fixering, 5,0x100mm

### Övrigt











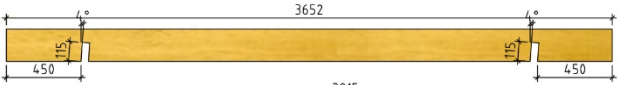
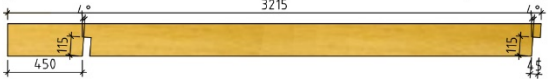

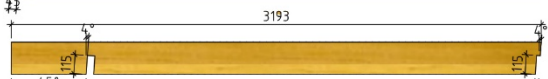



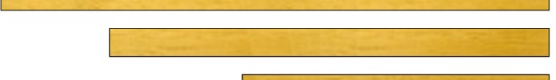



- Fönster- och dörrfoder, träskruv 4,5x50mm eller spik 75mm
- Fönsterlist, dörrlist, karm innerdörr 4,5x70mm skruv
- Trallskruv 4,2x55mm, ca 500st, till altangolv

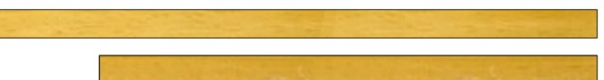

Nordanås stuga 30m <sup>2</sup>		Plocklista v1.3 45x145 Knuttimmer Stomme
PKT. NR.		D1 - 4034mm 1st <input type="checkbox"/>
<input type="checkbox"/>		E - 3950mm 1st <input type="checkbox"/>
<input type="checkbox"/>		F - 3875mm 1st <input type="checkbox"/>
<input type="checkbox"/>		H - 3784mm 1st <input type="checkbox"/>
<input type="checkbox"/>		I - 3700mm 20st <input type="checkbox"/>
<input type="checkbox"/>		I1 - 3700mm 7st <input type="checkbox"/>
<input type="checkbox"/>		I2 - 3700mm 1st <input type="checkbox"/>
<input type="checkbox"/>		I3 - 3700mm 1st <input type="checkbox"/>
<input type="checkbox"/>		J - 3534mm 1st <input type="checkbox"/>
<input type="checkbox"/>		K - 3284mm 5st <input type="checkbox"/>
<input type="checkbox"/>		K1 - 3284mm 3st <input type="checkbox"/>
<input type="checkbox"/>		L - 3200mm 6st <input type="checkbox"/>
<input type="checkbox"/>		L1 - 3200mm 1st <input type="checkbox"/>
<input type="checkbox"/>		L2 - 3200mm 1st <input type="checkbox"/>
<input type="checkbox"/>		L3 - 3200mm 1st <input type="checkbox"/>
<input type="checkbox"/>		M - 3159mm 1st <input type="checkbox"/>
<input type="checkbox"/>		N - 3045mm 18st <input type="checkbox"/>
<input type="checkbox"/>		N1 - 3045mm 1st <input type="checkbox"/>
<input type="checkbox"/>		O - 2985mm 5st <input type="checkbox"/>
<input type="checkbox"/>		O1 - 2985mm 1st <input type="checkbox"/>
<input type="checkbox"/>		O2 - 2985mm 1st <input type="checkbox"/>
<input type="checkbox"/>		O3 - 2985mm 1st <input type="checkbox"/>
<input type="checkbox"/>		O4 - 2985mm 1st <input type="checkbox"/>



Nordanås stuga 30m <sup>2</sup>		Plocklista v1.2 45x145 Knuttimmer Stomme
PKT. NR. <input type="checkbox"/>		O5 - 2985mm 2st <input type="checkbox"/>
<input type="checkbox"/>		P - 2984mm 1st <input type="checkbox"/>
<input type="checkbox"/>		Q - 2820mm 5st <input type="checkbox"/>
<input type="checkbox"/>		R - 2814mm 3st <input type="checkbox"/>
<input type="checkbox"/>		R1 - 2814mm 4st <input type="checkbox"/>
<input type="checkbox"/>		S - 2609mm 1st <input type="checkbox"/>
<input type="checkbox"/>		U - 2579mm 6st <input type="checkbox"/>
<input type="checkbox"/>		U1 - 2579mm 1st <input type="checkbox"/>
<input type="checkbox"/>		U2 - 2579mm 1st <input type="checkbox"/>
<input type="checkbox"/>		U3 - 2579mm 1st <input type="checkbox"/>
<input type="checkbox"/>		V - 2405mm 15st <input type="checkbox"/>
<input type="checkbox"/>		W - 2090mm 15st <input type="checkbox"/>
<input type="checkbox"/>		X - 2079mm 7st <input type="checkbox"/>
<input type="checkbox"/>		Y - 1590mm 15st <input type="checkbox"/>
<input type="checkbox"/>		Z - 1280mm 4st <input type="checkbox"/>
<input type="checkbox"/>		AA - 1204mm 1st <input type="checkbox"/>
<input type="checkbox"/>		AB - 1050mm 4st <input type="checkbox"/>
<input type="checkbox"/>		AC - 1015mm 15st <input type="checkbox"/>
<input type="checkbox"/>		AD - 955mm 15st <input type="checkbox"/>
<input type="checkbox"/>		AE - 780mm 15st <input type="checkbox"/>
<input type="checkbox"/>		AF - 590mm 5st <input type="checkbox"/>
<input type="checkbox"/>		AG - 575mm 4st <input type="checkbox"/>
<input type="checkbox"/>		AH - 500mm 5st <input type="checkbox"/>
<input type="checkbox"/>		AI - 485mm 15st <input type="checkbox"/>

Nordanås stuga 30m <sup>2</sup>		Plocklista v1.3 REGEL, TAK, GOLV DEL 1	
REGEL 45x195mm			
PKT. NR.		TAKÅS - 3652mm 8st	<input type="checkbox"/>
<input type="checkbox"/>		TAKÅS - 3215mm 1st	<input type="checkbox"/>
<input type="checkbox"/>		TAKÅS - 3200mm 1st	<input type="checkbox"/>
<input type="checkbox"/>		TAKÅS - 3193mm 7st	<input type="checkbox"/>
<input type="checkbox"/>		TAKÅS - 3179mm 7st	<input type="checkbox"/>
<input type="checkbox"/>		TAKÅS - 3652mm 1st	<input type="checkbox"/>
<input type="checkbox"/>		TAKÅS - 3179mm 2st	<input type="checkbox"/>
REGEL 45x170mm			
<input type="checkbox"/>		GOLVÅS - 3575mm 6st	<input type="checkbox"/>
<input type="checkbox"/>		GOLVÅS - 3305mm 6st	<input type="checkbox"/>
<input type="checkbox"/>		GOLVÅS - 2650mm 8st	<input type="checkbox"/>
<input type="checkbox"/>		GOLVÅS - 1850mm 6st	<input type="checkbox"/>
<input type="checkbox"/>		GOLVÅS - 1830mm 6st	<input type="checkbox"/>
REGEL 45x145mm			
<input type="checkbox"/>		SYLL S1- 3580mm 1st	<input type="checkbox"/>
<input type="checkbox"/>		SYLL S2- 3575mm 1st	<input type="checkbox"/>
<input type="checkbox"/>		SYLL S3- 2527.5mm 1st	<input type="checkbox"/>
REGEL 45x120mm			
<input type="checkbox"/>		SYLL S4- 3940mm 1st	<input type="checkbox"/>
<input type="checkbox"/>		SYLL S5- 3580mm 1st	<input type="checkbox"/>
<input type="checkbox"/>		SYLL S6- 3575mm 1st	<input type="checkbox"/>
<input type="checkbox"/>		SYLL S7- 3215mm 1st	<input type="checkbox"/>
<input type="checkbox"/>		SYLL S8- 2720mm 4st	<input type="checkbox"/>
<input type="checkbox"/>		SYLL S9- 2527.5mm 1st	<input type="checkbox"/>
REGEL 45x95mm			
<input type="checkbox"/>		BÄRLINA - 3880mm 2st	<input type="checkbox"/>
<input type="checkbox"/>		BÄRLINA - 2527.5mm 6st	<input type="checkbox"/>
RÅPLAN 22x170mm			
<input type="checkbox"/>		TAKFOT - 4500mm 4st	<input type="checkbox"/>
<input type="checkbox"/>		VINDSKIVA - 4500mm 9st	<input type="checkbox"/>
<input type="checkbox"/>		TAKFOT - 4200mm 4st	<input type="checkbox"/>
<input type="checkbox"/>		VINDSKIVA - 3000mm 4st	<input type="checkbox"/>
RÅPLAN 22x120mm			
<input type="checkbox"/>		FODER - 4500mm 8st	<input type="checkbox"/>

## Nordanås stuga 30m<sup>2</sup>

PKT. NR.

**Plocklista v1.3**  
REGEL, TAK, GOLV  
DEL 2

25x135/159/180mm ÄNDSPONT, FALLANDE LÄNGD INPLASTAT I BUNT		GOLV - ca 29m <sup>2</sup>	<input style="width: 20px; height: 20px;" type="checkbox"/>
20x113/135mm ÄNDSPONT, FALLANDE LÄNGD INPLASTAT I BUNT		TAK - ca 44m <sup>2</sup>	<input style="width: 20px; height: 20px;" type="checkbox"/>
22x95 mm TRALL		TRALL - ca 12m <sup>2</sup>	<input style="width: 20px; height: 20px;" type="checkbox"/>
GOLVLIST 18x70mm		ca 34m	<input style="width: 20px; height: 20px;" type="checkbox"/>
DÖRR-/FÖNSTERLIST 45x45mm		4.5m 9.5st	<input style="width: 20px; height: 20px;" type="checkbox"/>
DÖRRFÖDER 22x95mm		2.4m 5st	<input style="width: 20px; height: 20px;" type="checkbox"/>
BALKSKO		16st	<input style="width: 20px; height: 20px;" type="checkbox"/>
ANKARSKRUV		1 Ask	<input style="width: 20px; height: 20px;" type="checkbox"/>

YTTERDÖRR, ISOLERAD, 1st  
MÅTT: 1490X2090mm

YTTERDÖRR, ISOLERAD, 1st  
MÅTT: 990X2090mm

ENKELFÖNSTER, 3st  
MÅTT: 1865X650mm

INNERDÖRR, 2st  
MÅTT: 890X2090mm

ENKELFÖNSTER, 1st  
MÅTT: 925X660mm

## Nordanås stuga 30m<sup>2</sup>

KAPSCHEMA FODER 22x120

FODER 1490x2090: UPPE - 1756mm 1st, SIDA - 2190mm 2st, NERE - 1456mm 1st

FODER 990x2090: UPPE - 1256mm 1st, SIDA - 2190mm 2st, NERE - 956mm 1st

FODER 1865x650: UPPE - 2135mm 3st, SIDA - 750mm 6st, NERE - 1835mm 3st

FODER 925x660: UPPE - 1195mm 1st, SIDA - 760mm 2st, NERE - 895mm 1st

Kapschema v1.1

DÖRR/FÖNSTER

KAPSCHEMA

---

KAPSCHEMA FODER 22x95

FODER INNERDÖRR: UPPE - 860mm 2st, SIDA - 2200mm 4st

---

KAPSCHEMA DÖRR-/FÖNSTERLIST 45x45mm

INNERDÖRRAR: UPPE - 890mm 2st, SIDA - 2140mm 4st,

YTTERDÖRR: UPPE - 1490mm 1st, SIDA - 2140mm 2st

YTTERDÖRR: UPPE - 990mm 1st, SIDA - 2140mm 2st

FÖNSTER 1865x650: UPPE/NERE - 1835mm 6st, SIDA - 744mm 6st,

FÖNSTER 925x660: UPPE/NERE - 895mm 2st, SIDA - 754mm 2st,

# Montering

## Grund

Placera ut grundstenar enligt plintritningen.

Öppna upp paketen och sortera upp materialet.

Lägg ut syllen enligt bilden. Kontrollmät diagonalen för att se att vinklarna är rätt.

**OBS! Syllbrädorna monteras liggande.**

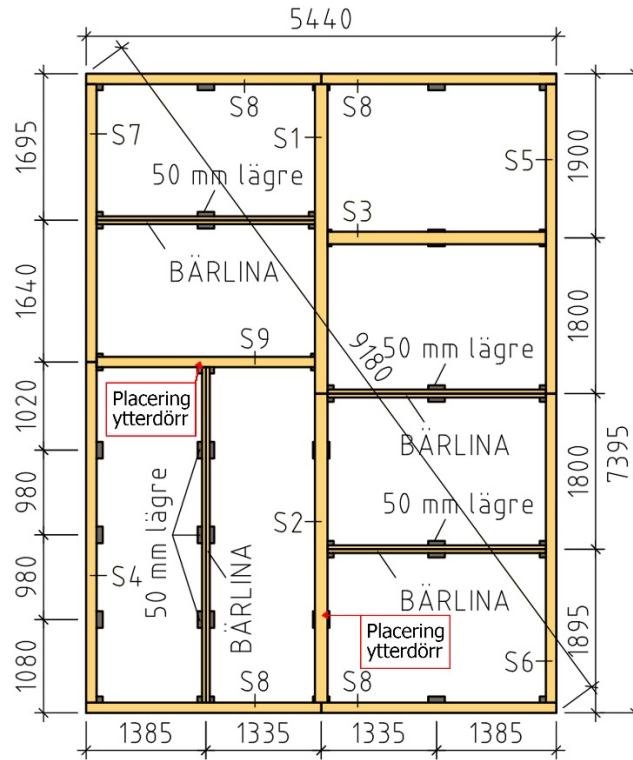

Lägg ihop första väggvarvet på syllen. Ytterväggen ska ligga ca 2-3mm utanför syllen runtom.

Skruva fast första väggvarvet i syllen med träskruv 5,0x100mm. Skruva snett inifrån genom **väggbrädorna**.

Övre bild visar hur man kan jacka ur bärlinorna för att passa mot stenarna.

**OBS!**  
**Dubbla 45x95 som bärlina**

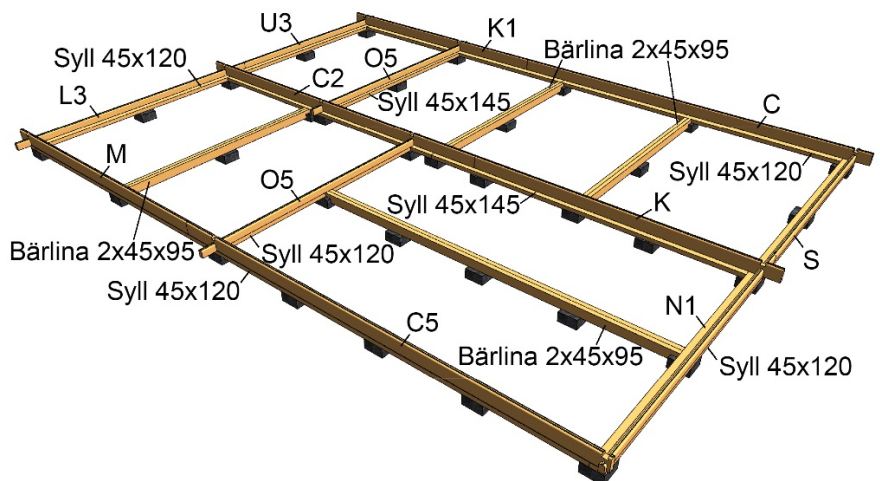
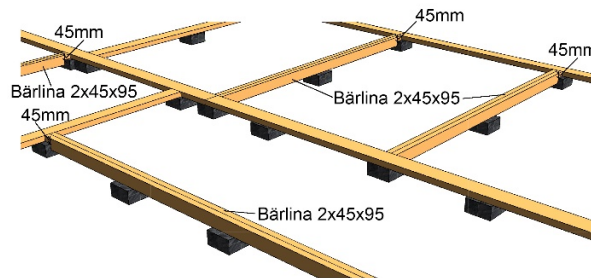

**Stomme**

Slå ihop varv efter varv enligt bilderna nedan.  
 Använd medföljande slagklossar. Slå aldrig direkt på en bräda.

<p>Gavelspets                  Skruva ihop                  gavelspetsarna                  med                  rekommenderad                  skruv.                  1st i varje ände                  på varje bit                  minst 5cm från                  hörnet för att                  motverka                  sprickbildning.                  Förborra i                  G10/11</p>	<p>Gavelspets fasad vänster</p> <p>Gavelspets mellanvägg</p> <p>Gavelspets fasad höger 1</p> <p>Gavelspets fasad höger 2</p>
<p>Fig.1</p>	<p>Framsida 1</p>







Fig.5

Fasad höger 2

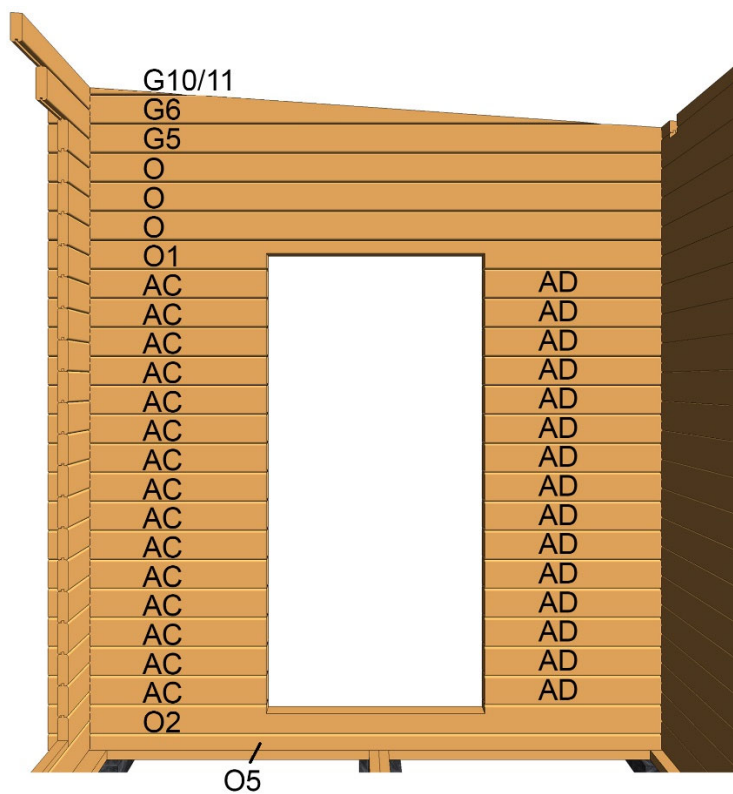
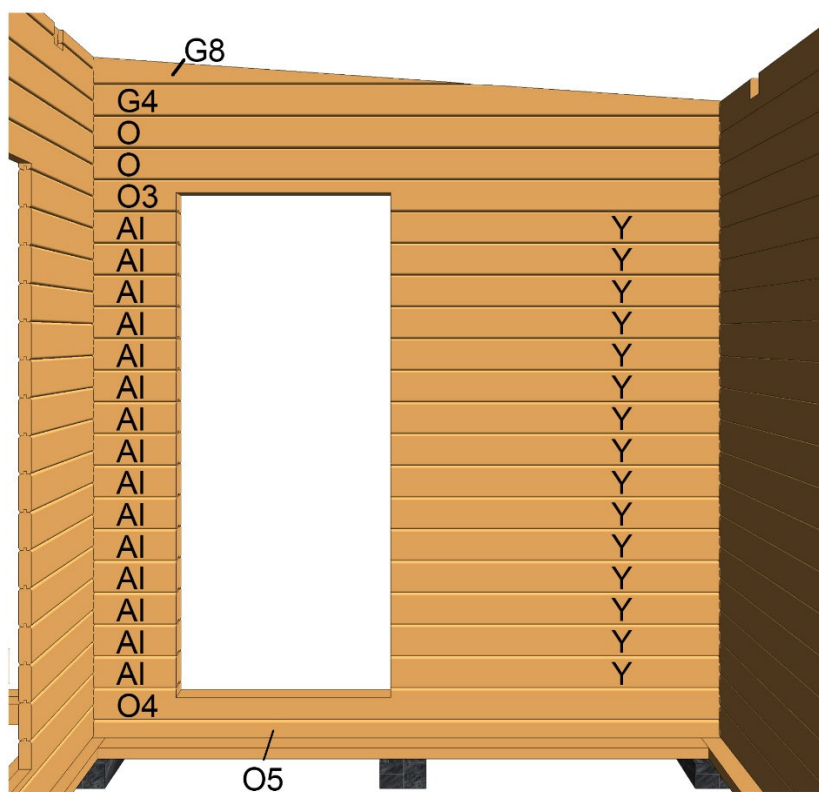

Fig.6

Mellanvägg



**Tak**

Vid skarvning av takåsar på vägg monteras balkskor.

Skruva med medföljande ankarskruv enligt röda markeringarna på bilderna.

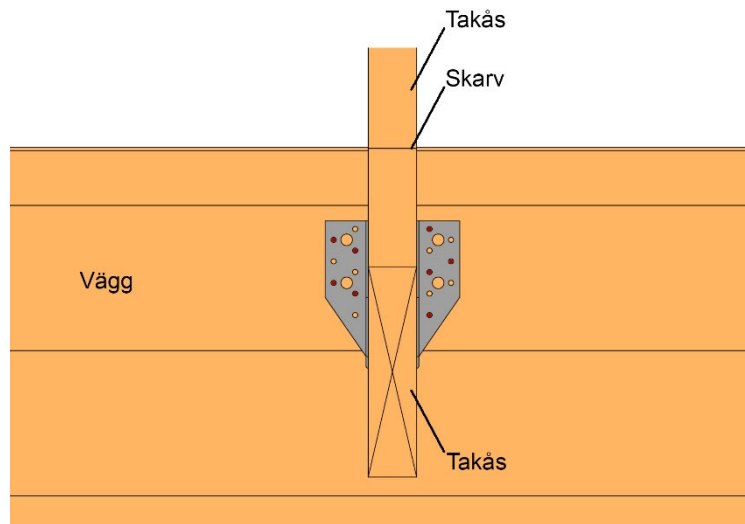
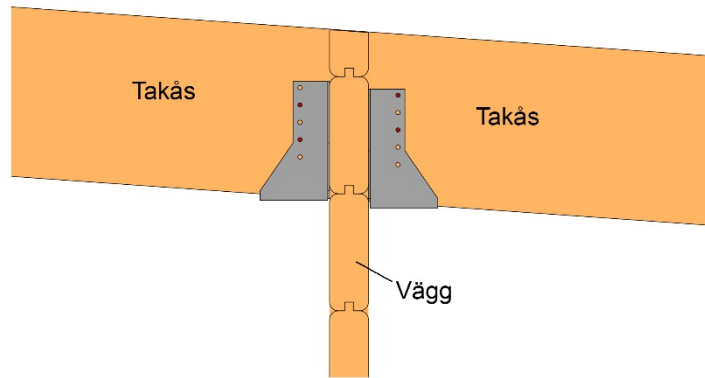

Lägg i takåsarna i urtagen. vissa skarvas mitt på väggen.

Skruva de yttre takåsarna med rekommenderad skruv.

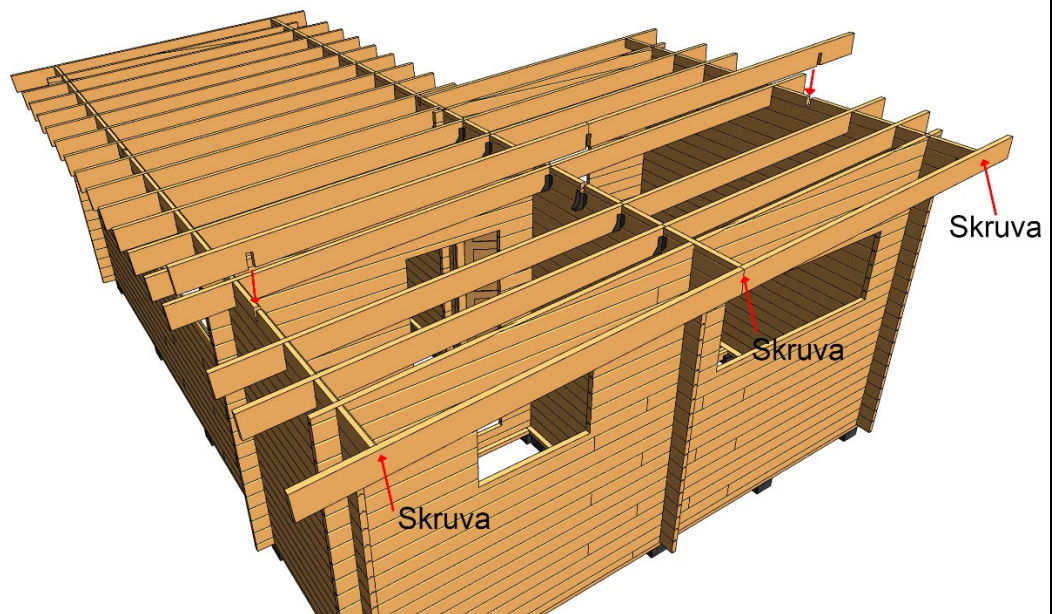

Montera taket.  
**OBS! Det kan stå "golv" på buntarna.**

Lägg brädorna med finsidan inåt.  
 Taket ska sticka ut 22mm utanför takåsen runt Om.

Skarva taket fallande, d.v.s. man behöver ej skarva på takåsen.

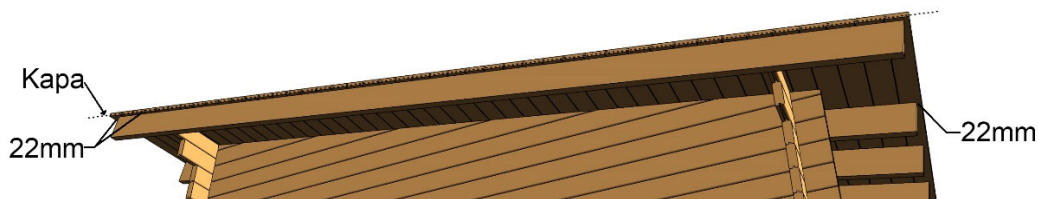

Montera de nedre vindbrädorna. Dra ner den ca 10mm under takåsen.

Skruva i takåsen. Vill man sedan spika panel under takåsen får man dra ner vindbrädan extra.

Montera sedan de övre vindbrädorna. Skruva i nedre vindbrädan och i takbrädorna.

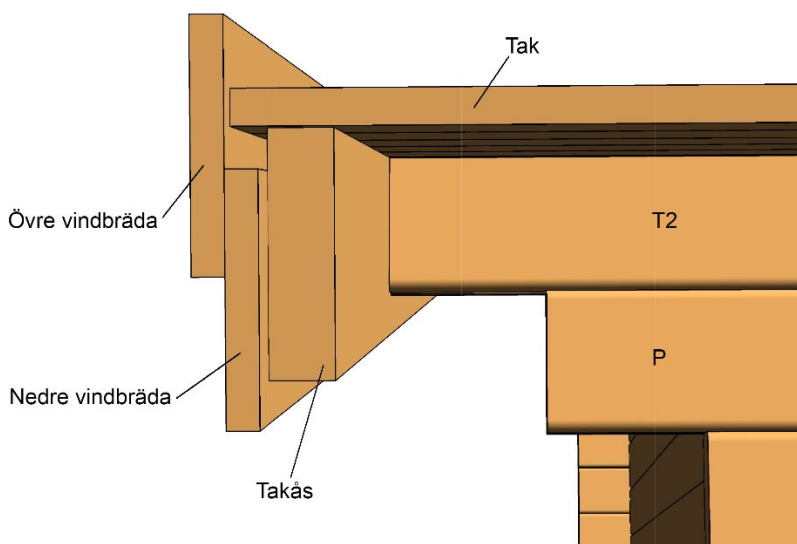

Kapa till och montera takfotsbrädorna enligt bilden.

Lämna lämpligt utstick på vindbrädorna från takfotsbrädorna och såga.

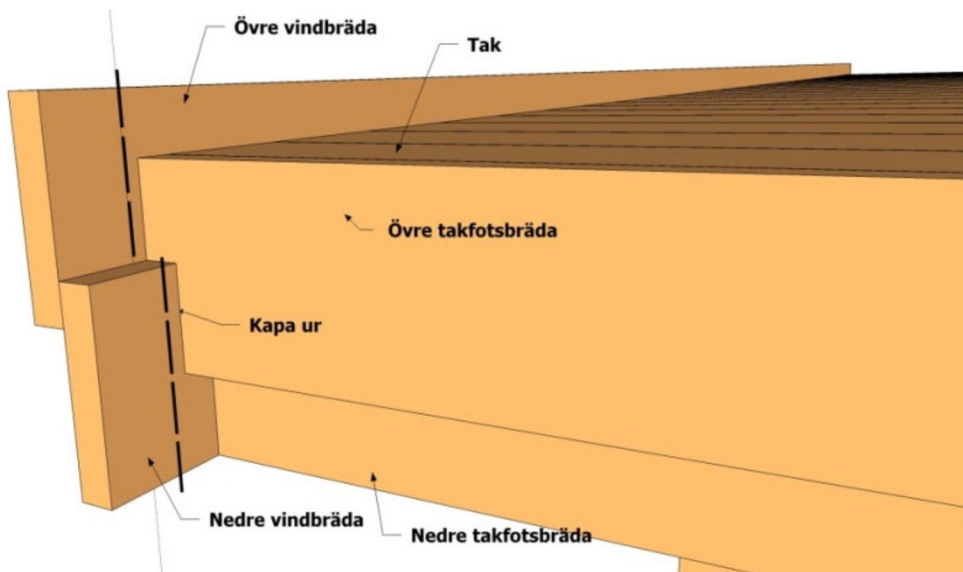



Montera golvåsarna som bilden visar.  
Dra in golvåsen Under ytterdörren ca 20mm från innerväggen.

Vill man isolera så monteras golvåsarna c/c 600mm.

Skråspika eller skruva åsarna snett ner i syllen med 2st spik/skruv i varje ände.

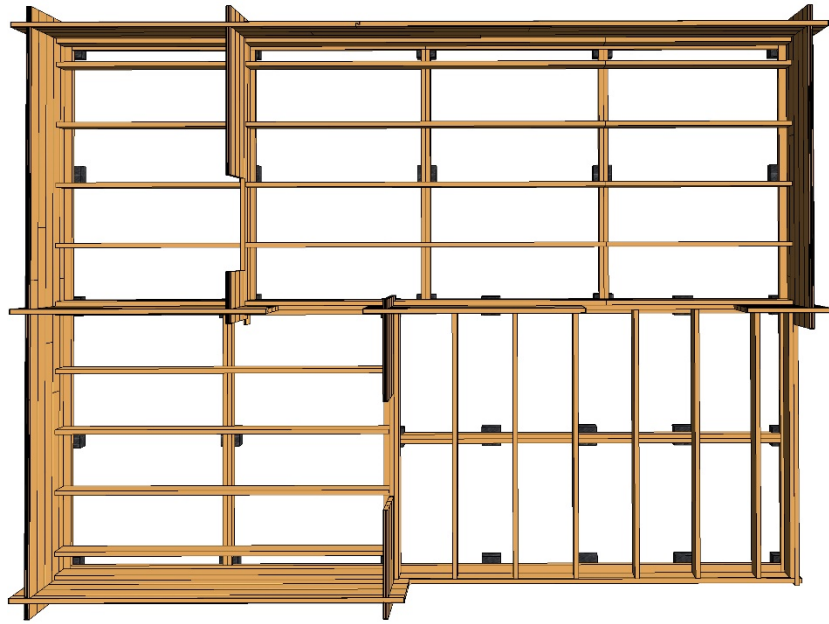

### **Dörrar**

Kapa innerlisten till dörrarna enligt kapschemat på plocklistan.

Montera listen på dörrkarmarna enligt bilden. Listen ska sitta 45mm in från ytterkant på karmen.

Använd rekommenderad skruv.

Dörren styrs inifrån med innerlisten mot väggen.

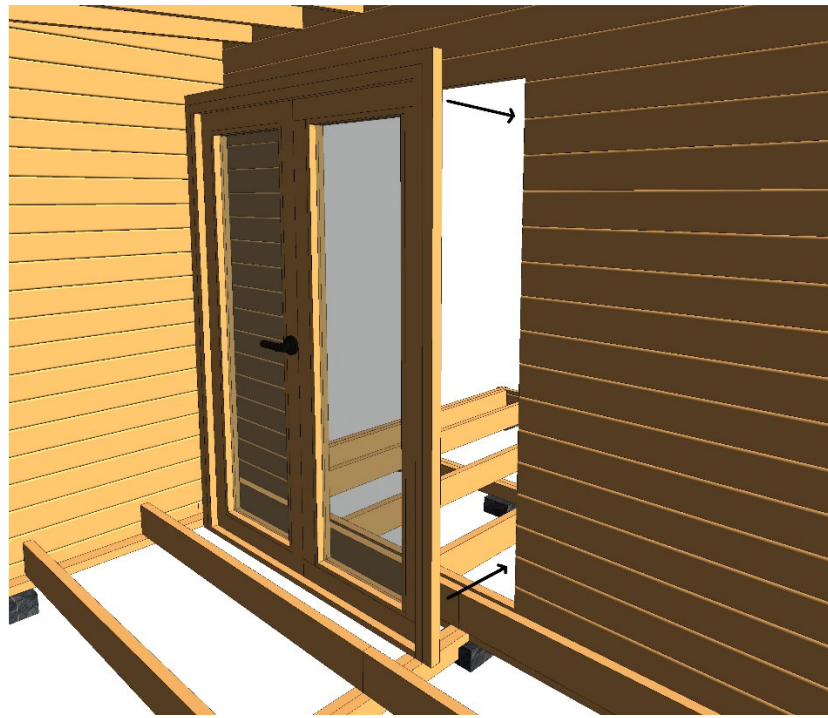



**Fönster**

Montera innerlist på fönster enligt bilden.

Skär bort ev spont på knuttimret i fönsteröppningen.  
Montera fönstren på samma sätt som dörren.

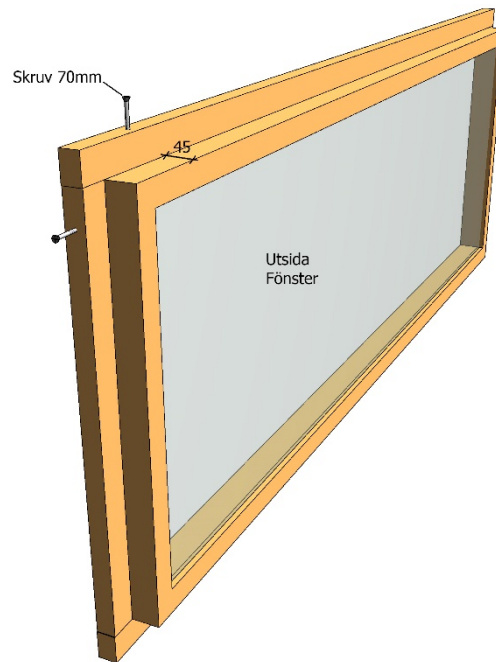

Kapa även ytterfodren enligt schemat på plocklistan.

Montera fodren enligt bilden. De ska vara ca 15-20mm in från ytterkant på karmen runt om.

Skruva/spika endast i karmen. EJ i väggen.

**Golv**

Lägg golvet. Det är ändsponsat och kan skarvas fallande för att minimera spill.

Lämna ca 12-14mm mot väggarna på långsidan av golvet.

Lämna ca 5mm mot vägg på kortsidan av golvbrädorna.

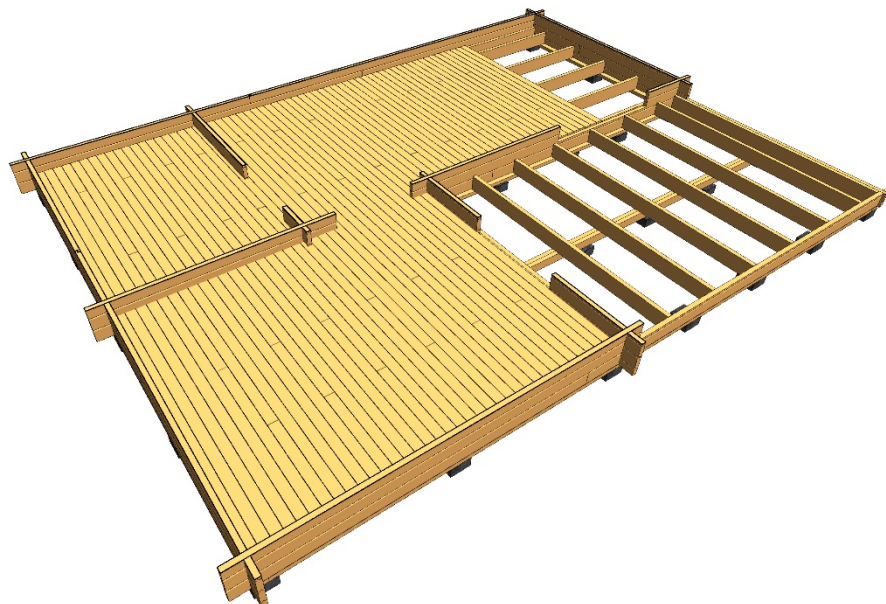

## Montera altangolvet

**Innerdörrar**

Montera innerdörren ovanpå golvet. Denna monteras som ytterdörren med innerlist styrd mot väggen och skruva fodren endast i karmen.

Vill man skruva karmen i väggen så görs det endast i nedre hålen för karmskruv.

Dörren kan monteras höger- eller vänsterhängda.

