



COWAY LOVES THE PLANET
This paper can be recycled.

coway airmega

Coway Air Purifier AP-1515G

- This product is for domestic use only. It cannot be used in an overseas country where the power voltage is different.
- Warranty card is included in this user's manual.
- Read and save these instructions.

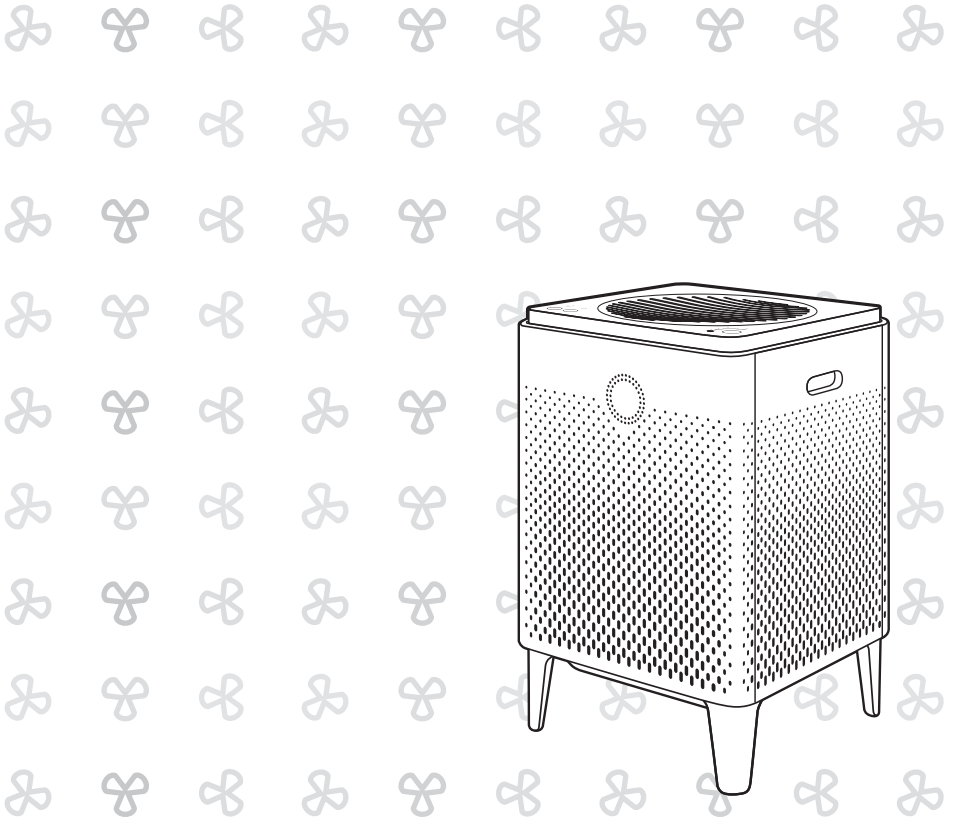

FUNKTIONER

1. Realtidsövervakning av luftkvalitet

Airmegas nedsmutsningssensor anger luftkvaliteten inomhus i realtid. Den färgstarka LED-ringen meddelar dig varje minut under dagen om inomhusluften är bra eller dålig.

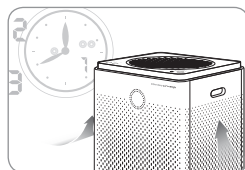

2. Smart-läge

Med Smart-läget anpassas Airmega till omgivningen. Fläkthastigheten justeras automatiskt utifrån rummets luftkvalitet och rumsförhållanden.

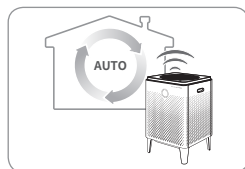

3. Ansluta luftrenaren till Wi-Fi-nätverket

Gå till appens parkopplingsguide via den angivna länken nedan:
<https://iocare.coway.com/manual/eu/air/airmega.html>



4. Max2-filter

Max2-filtret (ett filter med aktivt kol plus Green True HEPA-filter) minskar mer än 99 % av flyktiga organiska föreningar och lukter som NH₃, CH₃CHO. Det fångar och minskar även upp till 99,97 % av luftburna partiklar som pollen, nedsmutsning och andra allergener.

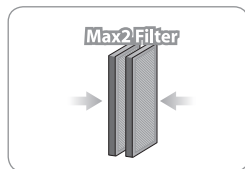

5. Aviseringar om filterlivslängd

Med statusaviseringar för Max2-filtren och förfiltren vet du när det är dags att byta dem. Och eftersom Airmega mäter hur mycket luft som har strömmat genom det kan du vara säker på att aviseringarna är korrekta.



BÄSTA KUND

Tack för att du använder en **luftrenare från Coway.**

Läs den här användarhandboken så att du kan använda och underhålla luftrenaren på rätt sätt. Om det uppstår problem under användningen kan du lösa dem med hjälp av användarhandboken. Användarhandboken innehåller produktgarantin, så se till att förvara den på en säker plats.

INNEHÅLL

INFORMATION

- | 03 | **SÄKERHETSINFORMATION**
 - Fara
 - Varning
 - Obs!
- | 07 | **DELARNAS NAMN**
- | 09 | **LUFTRENINGSPROCESS**

UNDERHÅLL

- | 17 | **RENGÖRING**
 - Produkt
 - Filter
- | 19 | **FILTERBYTE**

ANVÄNDNING

- | 10 | **FÖRE ANVÄNDNING**
 - Montera filtret
- | 11 | **INDIKATORER OCH KNAPPAR**
- | 13 | **INSTALLATION**
- | 14 | **ANVÄNDNING**
- | 16 | **JUSTERA PARTIKELSENSORN**

ÖVRIGT

- | 21 | **FELSÖKNING**
- | 22 | **PRODUKTSPECIFIKATION**
- | 23 | **GARANTIBEVIS**

- Förvara användarhandboken på en tillgänglig eller väl synlig plats. -

SÄKERHETSINFORMATION

Det här är säkerhetsinformation. Den måste följas!

Varningarna är avsedda att skydda användaren och förhindra skador på produkten.

Läs dem noggrant och använd produkten på rätt sätt.

▲ FARA: Om säkerhetsbestämmelserna nedan inte följs kan det leda till allvarliga skador eller dödsfall.

- Använd inte skadade stickkontakter eller löst sittande eluttag.
- Stickkontakten ska endast anslutas till ett eluttag på 220–240 V~ 50, 60 Hz.
- Flytta inte produkten genom att dra i nätsladden.
- Vidrör inte stickkontakten med våta händer.
- Undvik att skada eller vrida nätsladden genom att inte böja den kraftigt eller ställa tunga föremål ovanpå den.
- Ta inte ut och sätt in stickkontakten upprepade gånger.
- Om det kommer in vatten i strömförsörjningen drar du ut elkontakten och låter allt torka innan du använder produkten igen.
- Se till att koppla bort produkten från strömförsörjningen före reparation, underhåll eller byte av delar.
- Om stickkontaktens stift eller kontaktyta täcks av damm eller vatten ska du torka av dem noggrant.
- Anslut inte flera elektriska apparater till samma uttag, och använd ett uttag som är avsett för just den här produkten.
- Koppla bort produkten från strömförsörjningen om den inte används under en längre tid.
- Nätsladden får inte anslutas vårdslöst eller manipuleras.
- Om nätsladden skadas måste den bytas av tillverkaren, tillverkarens servicerepresentant eller andra kvalificerade personer som kan utföra arbetet på ett säkert sätt.
- Anslut inte produkten i närheten av elektriska värmeelement.
- Placera inte produkten ovanpå elektriska produkter som värmeelement eller teveapparater.
- Installera inte produkten på ställen med mycket fukt eller damm eller där den utsätts för regnstänk eller annat vatten.

- Förvara inte brännbara gaser eller brandfarligt material i närheten av produkten.
- Om det kommer konstiga ljud, brandlukt eller rök från luftrenaren ska du omedelbart dra ut stickkontakten och kontakta ett servicecenter.
- Sänk aldrig ned produkten i vatten.
- Spruta inte in brandfarliga ämnen i luftinloppet, exempelvis insektsmedel eller luftfräschare.
- Försök inte öppna, reparera eller modifiera luftrenaren själv.
- Placera inga skålar med vatten, kemikalier, mat, små metallföremål eller brandfarliga ämnen ovanpå luftrenaren.
- Rengör produkten först efter att du har dragit ut stickkontakten.
- Spruta inte vatten direkt på luftrenaren, och använd inte bensen, thinner eller liknande för att torka av produkten när du rengör den.
- För inte in mejslar eller andra vassa föremål i nedsmutsningssensorn.
- Stoppa inte in fingrar eller främmande föremål (nålar, pinnar, mynt osv.) i utblåset.
- Låt inte barn klänga eller klättra på luftrenaren.
- Se till att barn inte stoppar in händerna i utblåset.
- Se till att barn inte stoppar in händerna hålet i produkten.
- Byt ut filtret mot ett nytt när det är dags.
- Spruta inte vatten direkt på luftrenaren.
- Apparaten har en polariserad kontakt (ett blad är bredare än det andra). För att minska risken för elchock är kontakten avsedd att passa in i ett polariserat uttag på endast ett sätt. Om kontakten inte passar in helt i uttaget vänder du på kontakten. Kontakta en kvalificerad elektriker om den fortfarande inte passar. Försök inte att kringgå den här säkerhetsfunktionen.
- Använd inte någon fläkt med skadad sladd eller kontakt. Kassera fläkten eller returnera den till en auktoriserad serviceanläggning för undersökning och/eller reparation.
- Dra inte sladden under mattor. Täck inte sladden med trasmattor, gångmattor eller liknande täckande material. Placera sladden ur vägen för trafik och inte där någon kan snubbla på den.

SÄKERHETSINFORMATION

▲ VARNING: Om säkerhetsbestämmelserna nedan inte följs kan det leda till allvarliga skador på personer eller egendom.

- Dra inte ut stickkontakten genom att dra i nätsladden.
- Använd inte luftrenaren i badrum, duschrum, vid simbassänger eller i andra områden där den kan komma i direkt kontakt med vatten.
- Barn får inte leka med apparaten.
- Barn får inte rengöra eller utföra underhåll på produkten utan uppsikt

▲ OBS! Om säkerhetsbestämmelserna nedan inte följs kan det leda till mindre skador på personer eller egendom.

- Dra inte ut stickkontakten eller flytta luftrenaren medan den används.
- Om det kommer ovanliga ljud, lukter eller rök från luftrenaren ska du omedelbart dra ut stickkontakten och ringa vårt servicecenter.
- Installera inte produkten på ett sluttande underlag.
- Utsätt inte produkten för slag eller överdriven kraft.
- Håll ett avstånd på minst 20 cm till väggar eller andra föremål åt alla håll från produkten.
- Installera produkten på en plats där den inte blockeras åt något håll så att luften kan cirkulera ordentligt.
- Använd inte produkten i grillrestauranger eller andra restauranger där lukter, rök eller olja kan förekomma.
- Använd inte produkten i direkt solljus.
- Installera inte produkten på en högt belägen plats.
- Rör inte reglagen medan produkten startas upp.
- Utsätt inte luftrenaren för kraftigt våld.
- Knuffa inte luftrenaren och luta dig inte mot den. Då kan luftrenaren tippa.
- Använd inte produkten för något annat syfte än luftrening.

-
- Utsätt inte personer för luftströmmen från luftrenarens framsida under någon längre stund.
 - Låt inte luftströmmen från luftrenarens framsida träffa ansiktet.
 - Använd inte produkten under längre stunder på platser som är tillslutna eller där barn, äldre eller sjuka personer vistas.
 - Blockera inte utblåset med tvätt eller gardiner.
 - Avlägsna damm från förfiltret med dammsugare eller vatten.
 - Tvätta förfiltret med jämna mellanrum och låt det torka ordentligt på en skuggig plats med god ventilation.
 - Tryck inte flera gånger på knapparna för flödesläge eller snabbrengöring.
 - Den här apparaten får användas av barn från 8 år och av personer med fysiska, sensoriska eller mentala funktionsnedsättningar eller personer som saknar erfarenhet och kunskap, om de hålls under uppsikt eller har fått instruktioner om hur apparaten används på ett säkert sätt och förstår farorna i samband med den.
 - Låt inte barn leka med plastförpackningen och produkten.

LÄS OCH SPARA DE HÄR ANVISNINGARNA

DELARNAS NAMN

Baksida/framsida

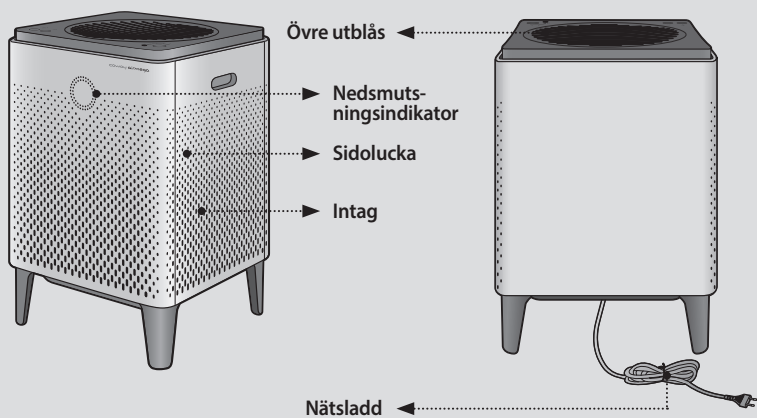

Ovansida



Komponenter



Användarhandbok

LUFTRENING

■ Förfilter

Fångar upp stora partiklar som hår, päls och damm med mikromesh.

■ Max2-filter (aktivt kol + Green True HEPA)

Fångar upp och minskar mer än 99 % flyktiga organiska ämnen och lukter som NH_3 , CH_3CHO . Det fångar även upp och minskar upp till 99,97 % av luftburna partiklar, allergener och föroreningar ned till en storlek på 0,3 mikroner.

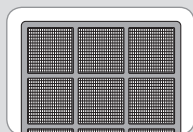

1. Förfilter

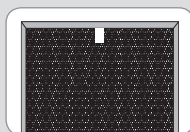

2. Max2-filter
(Aktivt kol + Green True HEPA)

FÖRE ANVÄNDNING

Kontrollera följande före användning

- ⚠ **Produkten är enbart avsedd för 220 V – 240 V~ 50 Hz, 60 Hz.**
Anslut stickkontakten till ett jordat eluttag (220–240 V ~ 50 Hz, 60 Hz, som bara används till produkten.

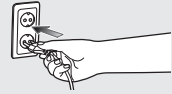

Montera filtret



Tips!

- Montera filtret efter att du har tagit bort plastförpackningen.
 - Använd endast produkten inomhus.
 - Dra ut stickkontakten ur eluttaget när produkten inte används.
 - Kontrollera att rätt sida hamnar fram när du monterar filtren.
- ▶ Filtrens monteringsordning: Max2-filter → Förfilter → Luckor

1. Öppna sidoluckan.

Öppna sidoluckan genom att dra i den övre delen av den.

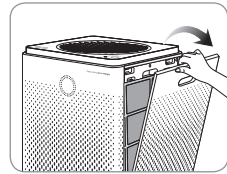

2. Ta ut filtret och avlägsna plastförpackningen.

Avlägsna plastförpackningen från filtren, utom från förfiltret, och montera dem i luftrenaren i rätt ordning.

- * Filtrens monteringsordning:
Max2-filter → Förfilter → Luckor

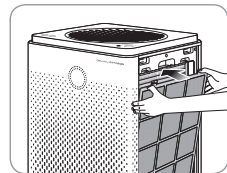
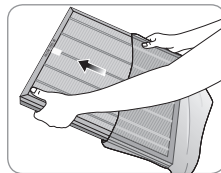

3. Sätt tillbaka den främre luckan.

Placera de två flikarna på sidoluckans nedre del i de tillhörande skårorna och tryck till.

- * Om sidoluckan inte sitter fast ordentligt fungerar inte produkten.



INDIKATORER OCH KNAPPAR

Indikatorer

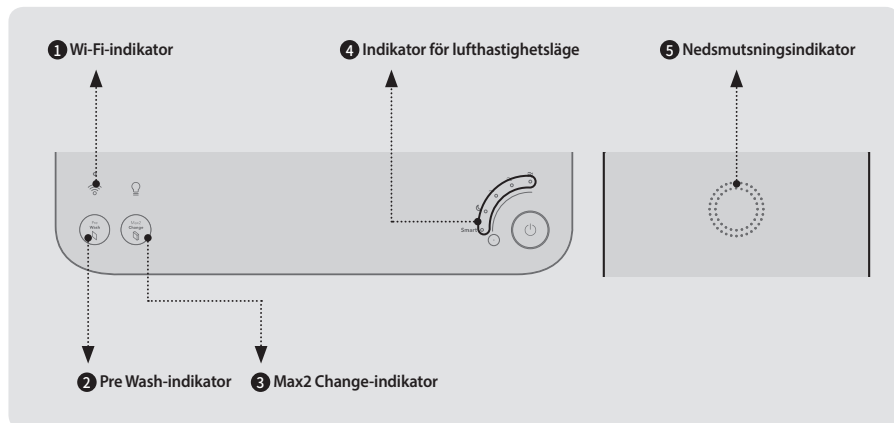

1 Wi-Fi-indikator

När Wi-Fi-anslutningen har slutförts tänds indikatorn.

* Statusen för LED-lampan för Wi-Fi:

- Blinkar:
 - inte ansluten än eller parkopplas
 - LED-lampan lyser med fast sken: Wi-Fi ansluten
 - LED-lampan är av: Wi-Fi av



2 Pre Wash-indikator

Visar tiden för förfiltrets rengöringstider.



3 Max2 Change-indikator

Visar tiden för Max2-filtrets livslängd.



4 Indikator för luftfästighetsläge

Visar fläktens hastighet och läge



5 Nedsmutningsindikator

Inomhusluftens nedsmutningsgrad visas med LED-lampans färg.

Luftkvalitet	LED-färg
Bra	Blå och grön
Medelmåttig	Grön och gul
Dålig	Gul och rosa
Mycket dålig	Rosa och röd

Knappar

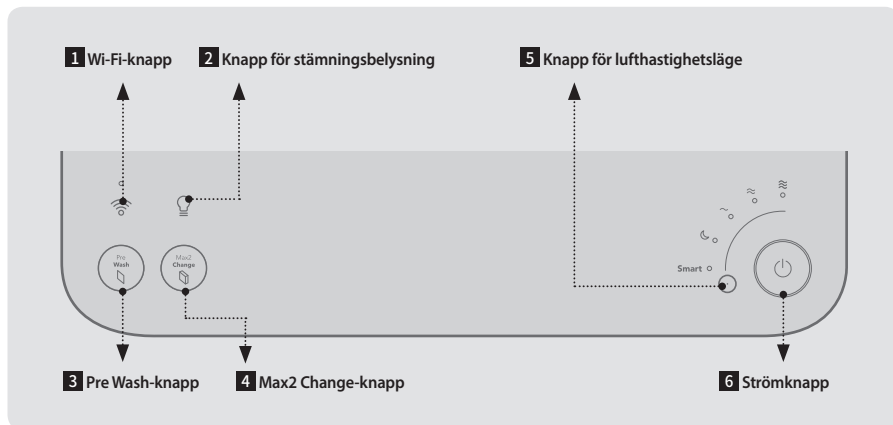
**1 Wi-Fi-knapp**

Tryck på knappen för att ansluta till ett Wi-Fi-nätverk.

**2 Knapp för stämningsbelysning**

Tryck på den här knappen för att tända eller släcka luftkvalitetsindikatorn.

**3 Pre Wash-knapp**

När bokstäverna på knappen är tända ska du rengöra förfiltret.

※ När du har rengjort förfiltren håller du ned den här knappen i 2~3 sekunder för att återställa indikatorn.

**4 Max2 Change-knapp**

När bokstäverna på knappen är tända ska du ersätta Max2-filtren.

※ När du har bytt Max2-filtren håller du ned den här knappen i 2~3 sekunder för att återställa indikatorn.

**5 Knapp för luftfästighetsläge**

Tryck på den här knappen för att välja luftfästighet eller ställ in produkten på Smart-läge eller viloläge.

**6 Strömknapp**

Tryck på den här knappen för att slå på produkten.

Håll ned knappen i 2~3 sekunder för att stänga av produkten.

INSTALLATION

Ansluta strömmen och slå på luftrenaren

⚠ Produkten är enbart avsedd för 220 V – 240 V~ 50 Hz, 60 Hz.
Se till att strömförsörjningen uppfyller dessa krav.

1. Ansluten strömkontakten till ett eluttag.

Indikatorerna på luftrenaren blinkar.

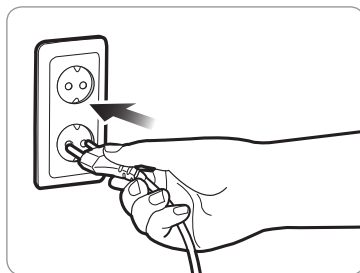

2. Tryck på strömknappen för att slå på luftrenaren.

Du hör ett ringljud när luftrenaren börjar fungera.

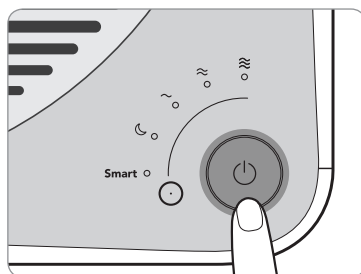

3. Ansluta luftrenaren till Wi-Fi-nätverket

Gå till appens parkopplingsguide via den angivna länken nedan:
<https://iocare.coway.com/manual/eu/air/airmega.html>

ANVÄNDNING



Tips!

- Anslut stickkontakten till ett eluttag innan du gör några inställningar på luftrenaren.
- När du sätter på luftrenaren startar den i automatiskt läge som standard.

Smart-läge – Auto

Om produkten ställs in på Smart-läge justerar den automatiskt lufthastigheten efter den luftkvalitet som omger produkten.

Lufthastigheten justeras enligt tabellen nedan:

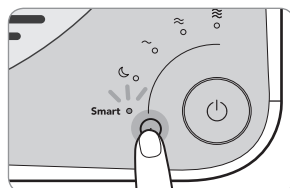

Luftkvalitet	Bra	Medelmåttig/dålig	Mycket dålig
Lufthastighet	Nivå 1	Nivå 2	Nivå 3

Smart-läge – ECO

Om nedsmutsningsnivån är **bra** i mer än 10 minuter när produkten är inställd på Smart-läge slutar fläkten automatiskt att spara energi. Om produkten upptäcker förorenad luft startar fläkten automatiskt om. Om nedsmutsningsnivån är bra i mer än 10 minuter i Smart-läge slutar fläkten automatiskt att spara energi. Om produkten upptäcker förorenad luft startar fläkten automatiskt om. Och om ECO-läget hålls kvar i 30 minuter startar fläkten också om. Om nedsmutsningsnivån är bra i mer än 10 minuter efter omstart aktiveras ECO-läget igen.

Frisk luft



Aktivera ECO-läge



Upptäcker förorenad luft



Avsluta ECO-läge



ANVÄNDNING

Manuellt läge

Du kan justera lufthastigheten och välja viloläge manuellt. Tryck på knappen för lufthastighetsläge upprepade gånger tills den önskade lufthastigheten eller viloläge har valts.

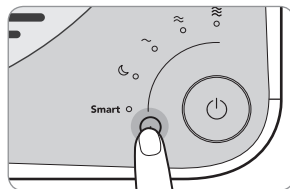

Ställa in timern

Du kan ställa in produkten så att den automatiskt stängs av efter en timme, 4 timmar eller 8 timmar. Använd funktionen för att spara energi när du lämnar hemmet eller går och lägger dig.

Du kan ställa in timern och schemaläggaren med Airmega-appen.

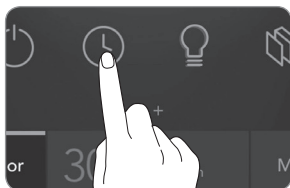

JUSTERA PARTIKELSENSORN

Justera nedsmutsningssensorns känslighet

När du sätter på luftrenaren för första gången är nedsmutsningssensorn inställd på normal känslighet. Du kan justera känsligheten på nedanstående sätt om nedsmutsningsindikatorn fortfarande visar kraftig nedsmutsning efter att luftrenaren har körts i två timmar eller mer med hög nedsmutsning, eller om nedsmutsningsindikatorn visar ren även om nedsmutsningsgraden är hög.

1. Håll ned följande knappar.

- * Knapp för stämningsbelysning + knapp för lufthastighetsläge

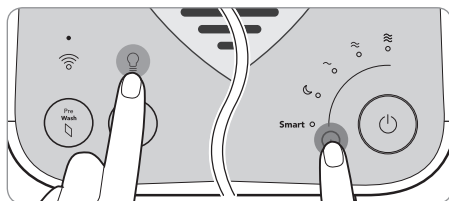

2. Välj sensorkänslighet.

- * Tryck på knappen för lufthastighetsläge upprepade gånger tills den önskade lufthastigheten har valts.

~	≈	≡
Känslig	Normal	Mindre känslig

3. Håll ned följande knappar.

- * Knapp för stämningsbelysning + knapp för lufthastighetsläge
- * Du hör ett ljud när inställningen har sparats.

RENGÖRING



Tips!

- Dra alltid ut stickkontakten före rengöring.
- Använd inte rengöringsmedel som innehåller organiska lösningsmedel (lösningsmedel, thinner osv.), blekmedel, klorin eller slipmedel.
- Doppa inte luftrenaren i vatten och spruta inte vatten på den.

■ Rengöra utblåset och det avtagbara övre utblåsgallret

Vrid det avtagbara luftgallret ovanpå utblåset moturs och lyft det, och rengör därefter gallret och utblåset med en mjuk borste eller dammsugare.

- * Se till att inget damm kommer in i utblåset under rengöringen.

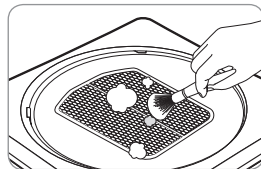
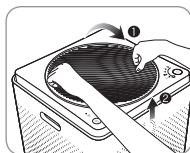

■ Rengöra nedsmutsningssensorn (rengöring varannan månad)

1. Rengör nedsmutsningssensorns luftintag och luftutsläpp med en mjuk borste eller dammsugare.

- * Se till att inget damm kommer in i luftrenaren under rengöringen.

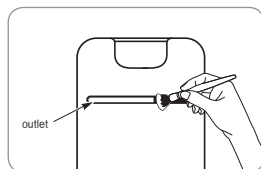

2. Ta bort luftrenarens främre lucka och öppna nedsmutsningssensorns lucka. Blöt en bomullstuss med litet vatten och torka av linsen, dammintaget och dammutsläppet. Torka sedan igen med en torr bomullstuss.

- * Om du inte rengör luftkvalitetssensorns regelbundet kan den fungera sämre.
- * Rengör oftare i mycket dammiga miljöer.

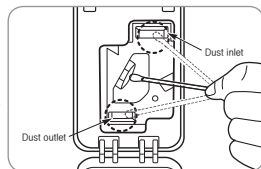
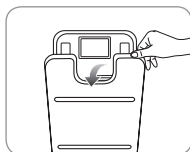

■ Rengöra sidoluckan

Ta bort sidoluckan från luftrenaren och torka bort damm på ytan med en mjuk och torr trasa eller en mjuk borste.

- * Om den är mycket smutsig använder du en fuktig trasa (använd inte slipmedel).

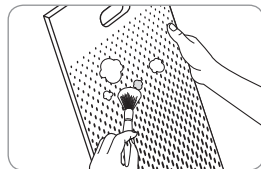

■ Rengöra luftrenaren

Torka med en mjuk och torr trasa.

- * Om den är mycket smutsig använder du en fuktig trasa (använd inte slipmedel).

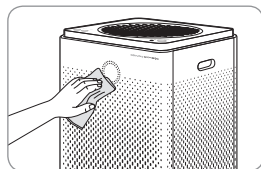



Tips!

- Dra alltid ut stickkontakten innan du rengör filtren.
- Förfiltret kan återanvändas när du har tagit bort dammet och rengjort förfiltret med vatten.
- Om förfiltret inte rengörs under längre tid kan produkten fungera sämre och problem kan uppstå.
- Max2-filtren går inte att återanvända. Försök inte att rengöra dem med vatten. Ersätt dem alltid med en ny.

■ Förfilter (rengör varannan vecka)

När [Pre Wash]-indikatorn är tänd ska du rengöra förfiltren på båda sidorna.

Följ instruktionerna nedan för att rengöra filtren.

Filterrengöringstiderna kan justeras i smartphoneappen.

1. Öppna sidoluckan genom att dra i den övre delen av den.

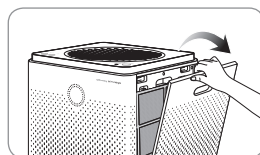

2. Tryck på de två flikarna högst upp på förfiltret och dra dem utåt för att ta bort dem från produkten.

* Se till att det inte rasar ut damm under borttagningen.

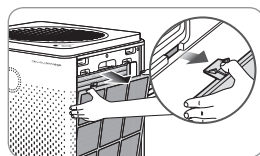

3. Ta bort dammet med vatten eller dammsugare beroende på hur smutsigt filtret är.

* Om du använder vatten för att rengöra förfiltret ska du torka förfiltret i skuggan innan du monterar det.

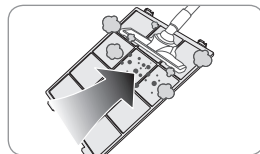

4. Sätt i det helt torra förfiltret hela vägen in i luftrenaren. Stäng sidoluckan igen.

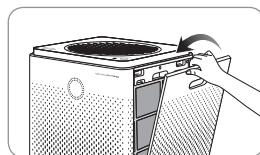
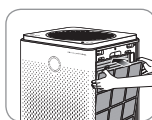

5. Håll ned [Pre Wash]-knappen på kontrollpanelen för att återställa filterindikatorn.

* När du har rengjort förfiltren måste du återställa filtrets rengöringstider med [Pre Wash]-knappen.

FILTERBYTE

■ Byta filter

- Byt filtren genom att följa monteringsmetoden på sidan 20.
- Kontrollera att rätt del är vänd framåt när du byter filter.
- Vi rekommenderar att du använder ett äkta Airmega-filter för optimala prestanda.
- Dra alltid ut stickkontakten innan du byter filter.

■ Tider för rengöring och byte av filter

Underhållsfilter	Underhållscykel
Förfilter*	Rengöring av filtren när filterindikatorn är på**
Max2-filter*	Byte av filtren när filterindikatorn är på**

* När du har rengjort eller bytt filtren ska du återställa filterindikatorn på kontrollpanelen. (s. 18, s. 20)

** Cirka två veckor (baserat på 8 timmar användning per dag i maxhastighet) Filterrengöringstiderna kan justeras i smartphoneappen.

*** Cirka 12 månader (baserat på 8 timmar användning per dag i maxhastighet) Filterlivslängden kan skilja sig beroende på produktens verkliga drifttid och på fläkthastigheten. Siffrorna ovan utvärderas på allmän basis.

■ Byta Max2-filtret

När [Max2 Change]-indikatorn är tänd ska du byta Max2-filtren på båda sidorna. Följ instruktionerna nedan för att byta filtren.

1. Ta bort båda sidorna av luckorna och filtren i följande ordning:

luckor → förfilter → Max2-filtret

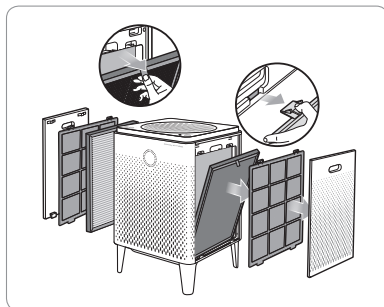

2. Ta bort plastförpackningen för de nya Max2-filtren och kasta bort den. Kassera de gamla Max2-filtren. De kan inte återanvändas.

- * När du har rengjort förfiltren måste du återställa filtrets rengöringstider med [Pre Wash]-knappen.
- * Låt inte barn leka med plastförpackningen.

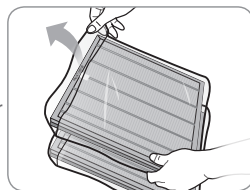

3. Sätt tillbaka båda sidorna av filtren i omvänd ordning jämfört med det första steget:

Max2-filtret → förfilter → luckor

- * Placera Max2-filtren i filterhöljet med den gröna sidan vänd mot produkten. Omvänd placering kan påverka filtrets livslängd.
- * Produkten slås inte på om höger och vänster lucka är felmonterade.

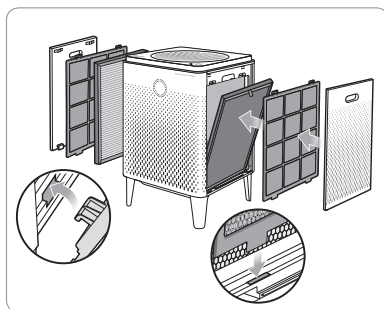

4. Håll ned [Max2 Change]-knappen på kontrollpanelen för att återställa filterindikatorn.

- * När du har bytt Max2-filtren måste du återställa filtrets bytestider med [Max2 Change]-knappen.

FELSÖKNING

Produkten kanske inte fungerar som den ska av enkla orsaker eller på grund av obekanta användningsmetoder som inte är produktfel. I sådana fall kan problemet enkelt lösas med hjälp av ett servicecenter efter att nedanstående punkter har kontrollerats. Om du inte lyckas lösa problemet genom att kontrollera punkterna nedan kontaktar du ett servicecenter.

Problem	Kontrollera	Möjliga lösningar
Det finns ingen luftström.	• Är luftrenaren ansluten till eluttaget?	Anslut nätsladden till ett uttag på 220 V – 240 V~ 50 Hz, 60 Hz.
	• Är hela displayen avstängd?	Tryck på strömknappen och välj önskad funktion.
	• Är det strömavbrott?	Använd luftrenaren när strömmen fungerar igen.
Fläkthastigheten ändras inte.	• Är indikatorn för automatiskt läge släckt?	Du kan inte välja fläkthastighet förutom i manuellt läge (normalt).
	• Är indikatorn för viloläge släckt?	Du kan inte välja fläkthastighet förutom i manuellt läge (normalt).
Fläkthastigheten är mycket låg.	• Har tiderna för rengöring och byte av filter passerat?	Bekräfta tiderna för rengöring och byte av filter och rengör eller byt ut filtret vid behov. (s. 19)
Det luktar illa från luftutsläppet.	• Har tiderna för rengöring och byte av filter passerat?	Bekräfta tiderna för rengöring och byte av filter och rengör eller byt ut filtret vid behov.
Nedsmutningsgraden ändras inte.	• Är luftkvalitetssensorns lins dammig?	Rengör luftkvalitetssensorns lins (s. 17).
Nedsmutningsindikatorn blinkar.	• Begär service.	
Om andra funktionsfel uppstår	• Undersök problemet, dra ut stickkontakten och begär service.	

PRODUKTSPECIFIKATION

Post	Specifikation
Modellnamn	AP-1515G
Ytmått	117 m ² (1 256 ft ²)* / 58 m ² (628 ft ²)**
Filter	Sats med tvättbart förfilter + Max2-filter (aktivt kol + Green True HEPA)
Märkspänning	220 V – 240 V ~ 50 Hz, 60 Hz
Nätanslutning	57 W
Vikt	9,7 kg (21,4 lb)
Storlek (H x B x D)	53,2 x 34,5 x 34,5 cm (20,1 x 13,6 x 13,6 tum)

Täckningsområdet för luftrenaren är baserat på området där luftrenaren kan göra två luftombyten per timme. Ett luftombyte per timme översätts till hur många gånger en luftrenare kan rena ett område, förutsatt en takhöjd på cirka 2,45 m, på en timme. Därför betyder * två luftombyten per timme, vilket betyder att luftrenaren kan rena området en gång var 30:e minut. Och ** betyder fyra luftombyten per timme, vilket betyder att luftrenaren kan rena området en gång var 15:e minut.

GARANTIBEVIS ELLER GARANTIBREV FÖR TVÅ ÅRS BEGRÄNSAD GARANTI LUFTRÄNARE AP-1515G ("PRODUKTEN")

Modell:

Serienummer:

Kundens namn:

Inköpsdatum:

("ÄGARE")

Garantins omfattning:

Från och med inköpsdatum för produkten och ett år framåt kommer COWAY enligt eget gottfinnande att reparera eller byta ut produkten om tillverkningsdefekter gör att den inte fungerar ordentligt för sitt avsedda användningsområde. Detta gäller i enlighet med de undantag, villkor och begränsningar som anges här. COWAY fattar alla beslut rörande omfattningen av reparationer eller byten.

Åtgärderna i enlighet med den här garantin gäller endast för den del av produkten som är defekt vid tiden för garantiärendet. Garantin för ersättningsprodukten eller kvarvarande delar av originalprodukten gäller endast under den ursprungliga tvååriga garantiperioden. Den här begränsade garantin gäller endast för produkter som används enligt anvisningarna från COWAY och i strikt enlighet med de publicerade specifikationer från COWAY som gäller vid den aktuella tidpunkten. OM PRODUKTEN ANVÄNDS FÖR NÅGOT ANNAT ÄN DET AVSEDDA SYFTET SÄLJS DEN I BEFINTLIGT SKICK UTAN NÅGRA UTTRYCKLIGA ELLER UNDERFÖRSTÅDDA GARANTIER, INKLUSIVE GARANTIER RÖRANDE SÄLJBARHET ELLER LÄMPLIGHET FÖR ETT VISST SYFTE.

Vad garantin inte omfattar:

Den här garantin utfäster att produkten ska vara fri från tillverkningsfel som påverkar möjligheten att använda produkten för dess avsedda ändamål. Garantin innebär inte att produkten aldrig kommer att behöva repareras eller att tillverkaren har några åtaganden, skadeståndsansvar eller skyldigheter utöver vad som särskilt har angetts i föregående avsnitt. COWAY är inte ansvariga eller skadeståndsskyldiga för personskador eller skador på egendom av något slag, även om de uppstår genom ett brott mot den här garantin.

Begränsningar och undantag:

I DEN OMFATTNING SOM ÄR TILLÅTEN ENLIGT GÄLLANDE LAG FRÅNSÄGER SIG COWAY ALLA ANDRA GARANTIER, UTTRYCKLIGA ELLER UNDERFÖRSTÅDDA, UTÖVER VAD SOM ANGES I DET HÄR DOKUMENTET. DEN HÄR GARANTIN GÄLLER I STÄLLET FÖR OCH ERSÄTTER ALLA ANDRA GARANTIER, VILLKOR OCH UTFÄSTELSER, UTTRYCKLIGA ELLER UNDERFÖRSTÅDDA, MUNTliga ELLER SKRIFTLIGA, LAGSTADGADE ELLER ÖVRIGA, INKLUSIVE, MEN INTE BEGRÄNSAT TILL UNDERFÖRSTÅDDA VILLKOR ELLER GARANTIER GÄLLANDE SÄLJBARHET ELLER LÄMPLIGHET FÖR ETT VISST SYFTE FÖR COWAY-PRODUKTEN.

EN DEL STATER ELLER LÄNDER TILLÅTER INGA BEGRÄNSNINGAR AV HUR LÄNGE EN UNDERFÖRSTÅDD GARANTI GÄLLER, SÅ OVANSTÄENDE BEGRÄNSNING KANSKE INTE GÄLLER DIG.

COWAY BEMYNDIGAR INGA ANDRA PERSONER, INKLUSIVE FÖRETAGETS REPRESENTANTER, ATT GÖRA NÅGRA UTFÄSTELSER ELLER ERBJUDA NÅGRA GARANTIER ELLER VILLKOR RÖRANDE PRODUKTEN UTÖVER DEN HÄR GARANTIN. DEN HÄR BEGRÄNSADE GARANTIN SKA UTGÖRA ÄGARENS ENDA RÄTTIGHET GENTEMOT COWAY OCH COWAY SKA INTE HÅLLAS ANSVARIGA FÖR NÅGRA FÖLJDSKADOR, STRAFFSKADESTÅND, SÄRSKILDA SKADOR, OFÖRUTSEDDA SKADOR ELLER ANDRA SKADOR, INKLUSIVE, MEN INTE BEGRÄNSAT TILL, FÖRLORADE INTÄKTER OCH FÖRLORAD ANVÄNDNING. OFÖRUTSEDDA SKADOR, FÖLJDSKADOR OCH STRAFFSKADESTÅND SKA INTE ERSÄTTAS ÄVEN OM DE ÅTGÄRDER ELLER HANDLINGAR SOM ANGES I GARANTIN MISSLYCKAS I SITT GRUNDLÄGGANDE SYFTE. EN DEL STATER ELLER LÄNDER TILLÅTER INGA BEGRÄNSNINGAR AV OFÖRUTSEDDA SKADOR ELLER FÖLJDSKADOR, SÅ OVANSTÄENDE BEGRÄNSNING KANSKE INTE GÄLLER DIG. COWAY SKA INTE HÅLLAS ANSVARIGA FÖR SKADOR SOM UPPSTÅR PÅ GRUND AV FÖRSUMMLIGHET, GARANTIBROTT, STRIKT ANSVAR ELLER ANNAT JURIDISKT SKADESTÅNDSBEGREPP ANNAT ÄN I ENLIGHET MED DET EXKLUSIVA ANSVAR SOM ANGES I DEN HÄR GARANTIN.

Begränsningar av underförstådda garantier:

Alla underförstådda garantier om säljbarhet eller lämplighet för ett visst syfte eller användningsområde ska begränsas till varaktigheten för tidigare uttryckliga skriftliga garanti.

Garantivillkor:

COWAY:s fortsatta ansvar enligt den här garantin är beroende av följande:

- Defekten eller skadan orsakas inte av eller är inte ett resultat av: onormal användning eller onormala förhållanden, felaktig förvaring, otillåtna ändringar eller reparationer, vanskötsel, försumlighet, ändringar, felaktig installation eller andra handlingar som inte beror på Coway eller tillverkaren av produkten eller som inte täcks av tillverkarens garanti,
- Produkten har inte ändrats, modifierats eller reparerats utan föregående skriftligt tillstånd av COWAY,
- ÄGAREN har meddelat COWAY skriftligen om alla fel på produkten som omfattas av garantin inom trettio (30) dagar från att felet uppstod,
- Det har inte förekommit felaktig användning, felaktig skötsel eller försummelse gällande produkten från ÄGARENS sida.

Ansvarsfriskrivning:

Om COWAY vid någon tidpunkt inte uppfyller eller följer något av villkoren och bestämmelserna i det här dokumentet ska detta inte anses upphäva företagets rättigheter i sammanhanget.

Garantiservice och ÄGARENS skyldigheter:

Om produkten inte fungerar för sitt avsedda syfte ska COWAY eller företagets representant meddelas inom 48 timmar eller under nästa arbetsdag efter att eventuella defekter hos produkten har upptäckts. ÄGAREN måste meddela COWAY skriftligen senast trettio (30) dagar efter att defekten upptäcktes eller rimligen borde ha upptäckts. Ärenden i enlighet med den här garantin kräver ett inköpsbevis från ÄGAREN.

TYSKLAND OCH ÖSTERRIKE

Adress : KÜNZI Deutschland, Zweigniederlassung
der KÜNZI S.p.A. Orber Straße 67, DE-60386
Frankfurt am Main
Tel. : +49 (0)69 66 10 27 000
E-post : info-de@kunzigroup.com
Webbplats : <https://kunzigroup.com>

POLEN

Adress : OPUS SP. z o.o.
Toruńska 8, 44-122 Gliwice
Tel. : +32 4201255
E-post : serwis@opus.pl

COWAY

Adress : Woongjin Coway Co., Ltd. 136-23,
Yugumagoksa-ro, Yugu-eup, Gongju-si,
Chungcheongnam-do, Korea
Tel. : +82-1588-5100

ITALIEN

Adress : KÜNZI S.p.A, Via L. Ariosto n.19,
20091 – Bresso (MI), Italien
Tel. : +39 02 61 45 161
E-post : info-it@kunzigroup.com
Webbplats : <https://kunzigroup.com>

SVERIGE

Adress : Albion Nordic AB Traktorgatan 2
745 37 Enköping
Tel. : +46 171 66 33 00
E-post : info@albionnordic.com
Webbplats : www.albionnordic.com

FUNKTIONER

1. Overvågning af luftkvalitet i realtid

Airmegas forureningssensor fortæller dig om den indendørs luftkvalitet i realtid. 24 timer i døgnet fortæller lysdiodeleringen med kraftige farver dig, om luften i lokalet er frisk eller usund at indånde.

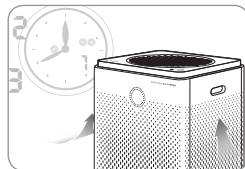

2. Smart-tilstand

I Smart-tilstand tilpasser Airmega sig til omgivelserne. Ventilatorhastigheden tilpasses automatisk baseret på luftkvaliteten og forholdene i lokalet.

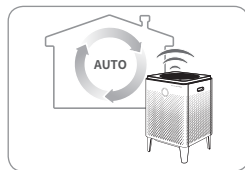

3. Tilslutning af luftrensere til Wi-Fi-netværket

Læs om parring af app'en i vejledningen, som du finder via linket herunder:
<https://iocare.coway.com/manual/eu/air/airmega.html>



4. Max2-filter

Max2-filteret (et aktiveret kulfilter plus et Green True HEPA-filter) fjerner mere end 99 % af flygtige organiske stoffer (VOC'er) og lugte, f.eks. NH₃ og CH₃CHO. Det opfanger og fjerner endvidere op til 99,97 % af luftbårne partikler i luften, såsom pollen, forurening og andre allergener.

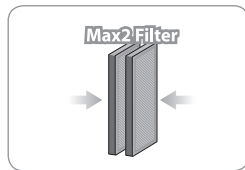

5. Meddelelser i hele filterets levetid

Med statusadvarsler for Max2-filtrene og forfiltrene vil du altid vide, hvornår det er tid til at udskifte dem. Og da Airmega måler, hvor meget luft der er gået igennem dem, kan du altid være sikker på, at meddelelserne er nøjagtige.

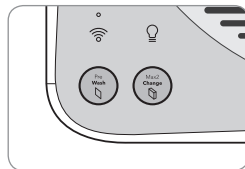

KÆRE KUNDER

Tak, fordi du bruger denne **Coway-luftreenser**.

Sørg for at læse denne betjeningsvejledning, så du kan bruge og vedligeholde din luftreenser på en korrekt måde.

Hvis du oplever nogen problemer under anvendelsen af luftreenser, kan du finde løsninger i denne betjeningsvejledning.

Denne betjeningsvejledning indeholder produktgarantien, så du bedes opbevare den på et sikkert sted.

INDHOLD

TIL INFORMATION

- | 03 | **SIKKERHEDSOPLYSNINGER**
 - Fare
 - Advarsel
 - Forsigtig
- | 07 | **NAVNE PÅ DELE**
- | 09 | **LUFTRENSNINGSPROCES**

VEDLIGEHOLDELSE

- | 17 | **RENGØRINGSMETODE**
 - Produkt
 - Filter
- | 19 | **UDSKIFTNING AF FILTER**

ANVENDELSE

- | 10 | **FØR BRUG**
 - Sådan installeres filteret
- | 11 | **INDIKATORER OG KNAPPER**
- | 13 | **MONTERING**
- | 14 | **ANVENDELSE**
- | 16 | **JUSTERING AF PARTIKELSENSOR**

ANDET

- | 21 | **FEJLFINDING**
- | 22 | **PRODUKTSPECIFIKATIONER**
- | 23 | **GARANTIKORT**

- Opbevar betjeningsvejledningen på et lettilgængeligt og synligt sted. -

SIKKERHEDSOPLYSNINGER

Dette er sikkerhedsoplysninger. Sørg for at følge dem!

Advarselne har til formål at beskytte brugerne og forhindre beskadigelse af produktet.

Læs dem omhyggeligt, og anvend produktet korrekt.

▲ FARE: Manglende overholdelse af sikkerhedsforanstaltningerne nedenfor kan resultere i alvorlig personskade eller endda død.

- Benyt ikke beskadigede strømstik eller løse stikkontakter.
- Strømstikket skal altid tilsluttes en stikkontakt med 220 V - 240 V~ 50 Hz, 60 Hz.
- Træk ikke i strømledningen for at flytte produktet.
- Berør ikke strømstikket med våde hænder.
- For at undgå at beskadige og vride strømledningen må du ikke anvende overdreven kraft til at bøje den eller placere tunge objekter oven på den.
- Undlad at tilslutte og frakoble strømstikket gentagne gange lige efter hinanden.
- Hvis der trænger vand ind i strømforsyningen, skal strømmen afbrydes og enheden tørres helt, før den tages i brug igen.
- Sørg for at afbryde strømmen under reparation og vedligeholdelse af produktet samt ved udskiftning af dele.
- Hvis strømstikkets ben eller kontaktområde bliver dækket af støv eller vand, skal de aftørres grundigt.
- Undlad at tilslutte flere elektriske apparater til den samme stikkontakt, og benyt kun en dedikeret stikkontakt.
- Afbryd strømmen, når enheden ikke skal anvendes i lang tid.
- Undlad at tilslutte og pille ved strømledningen på en lemfældig måde.
- Hvis strømledningen bliver beskadiget, skal den udskiftes af producenten, dennes serviceagent eller andre personer med tilsvarende kvalifikationer for at undgå risici.
- Montér ikke enheden i nærheden af elektriske varmeapparater.
- Placer ikke enheden oven på elektriske produkter, såsom varmeapparater eller tv-apparater.
- Monter ikke enheden på meget fugtige eller støvede steder eller på steder, hvor der forekommer vandstænk (regnvand).

- Benyt eller opbevar ikke brændbare gasser eller let antændelige materialer i nærheden af dette produkt.
- Hvis der kommer en mærkelig lyd, brandlugt eller røg fra luftrenseren, skal du øjeblikkeligt frakoble strømstikket og kontakte et servicecenter.
- Nedsænk aldrig produktet i vand.
- Sprøjt aldrig brændbare materialer, såsom insektdræbende midler eller luftfriskere, på luftrenserens luftindtag.
- Du må ikke selv åbne, reparere eller modificere luftrenseren.
- Anbring ikke skåle med vand, kemikalier, madvarer, små metalgenstande eller brændbare materialer oven på luftrenseren.
- Luftrenseren må først rengøres, når strømmen er afbrudt.
- Sprøjt ikke vand direkte på luftrenseren, og brug ikke benzen, fortynder eller lignende til at aftørre den under rengøring.
- Indfør ikke skarpe genstande i forureningssensoren.
- Indfør ikke fingre eller fremmedlegemer (nåle, pinde, mønter osv.) i luftudgangen.
- Tillad ikke, at børn hænger i eller klatrer på luftrenseren.
- Pas på, at børn ikke putter hænderne ind i luftudgangen.
- Pas på, at børn ikke putter hænderne ind i produktets hul.
- Udskift filteret med et nyt, når den tid kommer.
- Sprøjt ikke vand direkte på luftrenseren.
- Apparatet har et polariseret stik (det ene ben er bredere end det andet). Stikket er beregnet til tilslutning til en polariseret stikkontakt, hvor det kun kan indsættes på én måde for at sænke risikoen for elektrisk stød. Vend stikket om, hvis det ikke passer ind i stikkontakten. Kontakt en autoriseret elektriker, hvis det stadig ikke passer ind i stikkontakten. Du må ikke omgå denne sikkerhedsfunktion.
- Undlad at betjene en ventilator, hvis stik eller ledning er beskadiget. Smid ventilatoren ud eller indsend den til undersøgelse og/eller reparation hos en autoriseret forhandler.
- Ledningen må ikke føres under gulvtæppet. Ledningen må ikke tildækkes med kludetæpper eller lignende. Læg ledningen et sted, hvor man ikke går, for at undgå, at du eller andre falder over den.

SIKKERHEDSOPLYSNINGER

▲ ADVARSEL: Manglende overholdelse af sikkerhedsforanstaltningerne nedenfor kan resultere i betydelig personskade eller skade på ejendom.

- Afbryd ikke strømmen ved at trække i strømledningen.
- Anvend ikke enheden i umiddelbar nærhed af badekar, brusekabiner, swimmingpools eller andre områder, hvor luftrenseren kan komme i direkte kontakt med vand.
- Børn må ikke lege med apparatet.
- Rengøring og brugervedligeholdelse må ikke udføres af børn, som ikke overvåges.

▲ FORSIGTIG: Manglende overholdelse af sikkerhedsforanstaltningerne nedenfor kan resultere i lettere personskader eller skader på ejendom.

- Afbryd ikke strømmen, og flyt ikke luftrenseren, mens den kører.
- Hvis der kommer mærkelige lyde, lugt eller røg fra luftrenseren, skal du øjeblikkeligt afbryde strømmen og kontakte vores servicecenter.
- Montér ikke luftrenseren på et skråt underlag.
- Udsæt ikke luftrenseren for voldsomme stød eller overdreven kraft.
- Under brug skal luftrenseren være placeret mindst 20 cm fra vægge og andre genstande på hver side.
- Montér luftrenseren et sted uden forhindringer på begge sider, så luften kan cirkulere uhindret.
- Benyt ikke luftrenseren i BBQ- eller andre restauranter, hvor der kan være lugt, røg eller forekomster af olie.
- Benyt ikke luftrenseren i direkte sollys.
- Monter ikke luftrenseren på et højt sted.
- Undlad at røre ved betjeningselementerne under opstart.
- Udsæt ikke luftrenseren for voldsomme påvirkninger.
- Skub ikke til luftrenseren, og læn dig ikke op ad den. Luftrenseren kan vælte.
- Undlad at bruge produktet til andre formål end rensning af luft.

-
- Lad ikke en person befinde sig foran den luftstrøm, der kommer fra luftrenseren, i længere tid.
 - Sørg for, at luftstrømmen fra luftrenseren ikke er i nærheden af dit ansigt.
 - Benyt ikke luftrenseren i længere tid på aflukkede steder eller på steder, hvor børn, ældre eller syge mennesker befinder sig.
 - Blokér ikke luftudgangen med vasketøj eller gardiner.
 - Fjern støv fra forfilteret med en støvsuger eller vand.
 - Vask forfilteret med jævne mellemrum, og tør det i tilstrækkelig grad på et skyggefuldt sted med god ventilation.
 - Undlad at trykke flere gange på knapperne for Flow-tilstand og højhastighedsvedligeholdelse.
 - Apparatet kan anvendes af børn fra 8 år og opefter samt af personer med nedsatte fysiske, sensoriske eller mentale evner eller manglende erfaring og viden, hvis de overvåges eller vejledes i sikker brug af apparatet og forstår de risici, som brug af apparatet medfører.
 - Undlad at lade børn lege med plastemballagen og med produktet.

LÆS OG GEM DISSE INSTRUKTIONER.

NAVNE PÅ DELE

Bagside / Forside

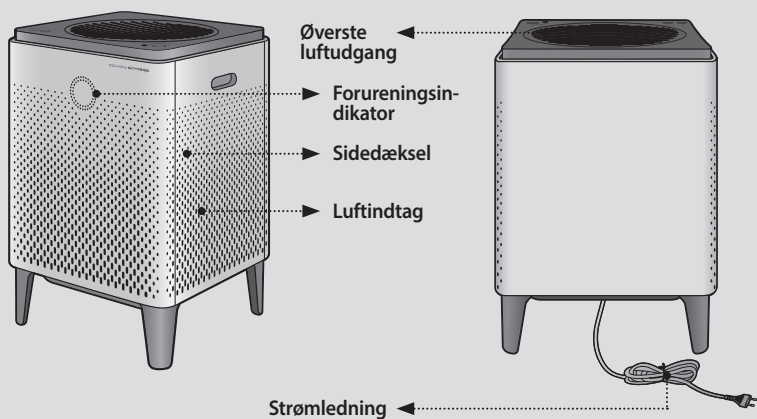

Top

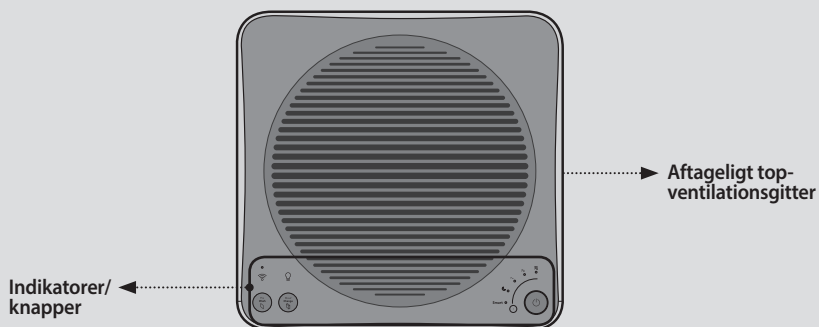

Komponenter



Betjeningsvejledning

LUFTRENSNINGSPROCES

■ Forfilter

Opfanger større partikler, f.eks. hår, pels og støv, ved hjælp af et mikronet.

■ Max2-filter (aktiveret kul + Green True HEPA)

Opfanger og fjerner mere end 99 % af flygtige organiske stoffer (VOC'er) og lugte, såsom NH₃ og CH₃CHO. Opfanger og fjerner endvidere op til 99,97 % af luftbårne partikler, allergener og forurening med en størrelse på ned til 0,3 µm.

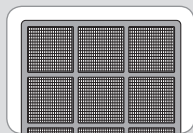

1. Forfilter



2. Max2-filter
(Aktiveret kul + Green True HEPA)

FØR IBRUGTAGNING

Kontrollér følgende før ibrugtagning

⚠ Produktet er udelukkende beregnet til 220 V - 240 V~ 50 Hz, 60 Hz.

Sørg for at tilslutte strømstikket til en jordet stikkontakt (220 V - 240 V~ 50 Hz, 60 Hz), der kun benyttes til produktet.



Sådan monteres filteret



Tip

- Sørg for at montere filteret, efter at du har fjernet plastemballagen.
 - Kun til indendørs brug.
 - Når enheden ikke er i brug, skal strømstikket tages ud af stikkontakten.
 - Under filtermonteringen skal forsiden af filtrene efterses.
- ▶ Rækkefølge for samling af filtre: Max2-filtre → Forfiltre → Dæksler

1. Åbn sidedækslet.

Træk i den øverste del af sidedækslet for at åbne det.

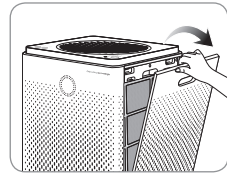

2. Tag filteret ud, og fjern plastemballagen.

Fjern plastemballagen fra filtrene, undtagen forfilteret, og monter dem i luftrensere i den korrekte rækkefølge.

* Rækkefølge for samling af filtre:
Max2-filtre → Forfiltre → Dæksler

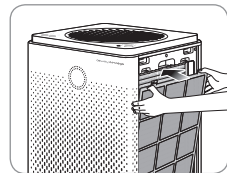
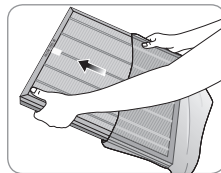

3. Montér frontdækslet igen.

Skub de to tappe på den nederste del af sidedækslet ind i de tilhørende huller, og tryk for at montere.

* Produktet vil ikke fungere, hvis sidedækslet monteres forkert.



INDIKATORER OG KNAPPER

Indikatorer

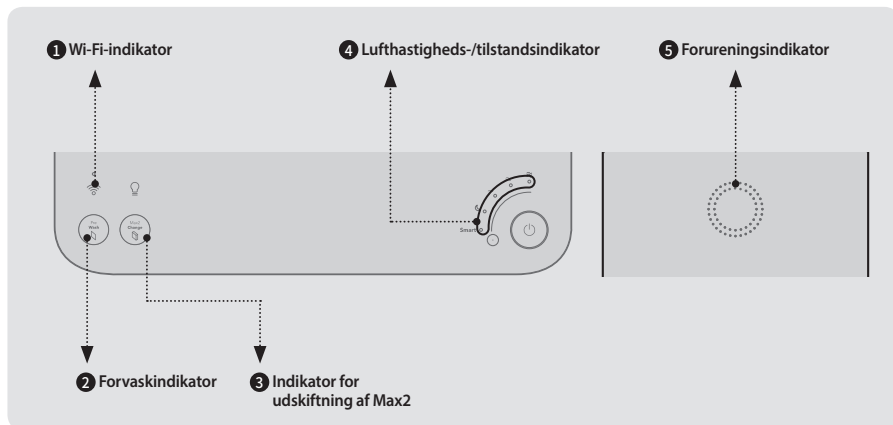

1 Wi-Fi-indikator

Indikatoren tænder, når der er etableret en Wi-Fi-forbindelse.

* Status for lysdiode for Wi-Fi:

- Blinker: Endnu ikke tilsluttet eller paring pågår
- Konstant tændt lysdiode: Wi-Fi tilsluttet
- Lysdiode slukket: Wi-Fi ikke tilsluttet



2 Indikator for forvask

Viser tiden for rengøringscyklussen for forfilteret.



3 Indikator for udskiftning af Max2

Viser tiden for Max2-filterets levetid.



4 Lufthastigheds-/tilstandsindikator

Viser den aktuelle ventilatorhastighed og tilstanden



5 Forureningsindikator

Lysdiodens farve angiver forureningsniveauet i lokalet.

Luftkvalitet	Lysdiodefårve
God	Blå og grøn
Moderat	Grøn og gul
Usund	Gul og pink
Meget usund	Pink og rød

Knapper

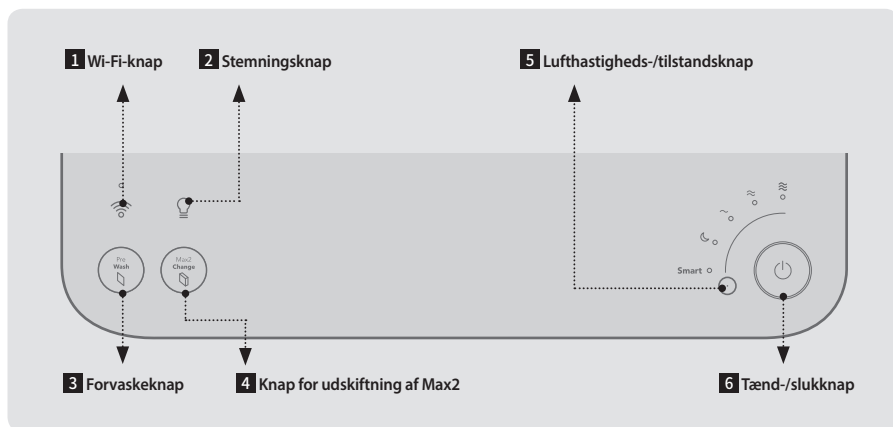
**1 Wi-Fi-knap**

Tryk på denne knap for at oprette forbindelse til et Wi-Fi-netværk.

**2 Stemningsknap**

Tryk på denne knap for at tænde eller slukke for indikatoren og lyset for luftkvalitet.

**3 Forvaskeknap**

Rens forfilteret, når der er lys i bogstaverne på knappen.

※ Tryk på denne knap og hold den nede i 2-3 sekunder for at nulstille indikatoren efter rengøring af forfilterne.

**4 Knap for udskiftning af Max2**

Udskift Max2-filtrene, når der er lys i bogstaverne på knappen.

※ Tryk på denne knap og hold den nede i 2-3 sekunder for at nulstille indikatoren efter udskiftning af Max2-filtrene.

**5 Lufthastigheds-/tilstandsknap**

Tryk på denne knap for at vælge lufthastighed eller sætte produktet i tilstanden Smart eller Sleep.

**6 Tænd-/slukknapp**

Tryk på denne knap for at tænde for produktet.
Tryk på knappen og hold den nede i 2-3 sekunder for at slukke for produktet.

MONTERING

Tilslutning af strøm og aktivering af luftrenseren

⚠ Produktet er udelukkende beregnet til brug med 220 V - 240 V~ 50 Hz, 60 Hz. Sørg for, at strømforsyningen opfylder disse krav.

1. Indsæt strømstikket i en stikkontakt.

Indikatorerne på luftrenseren begynder at blinke.

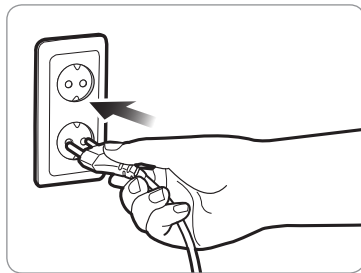

2. Tryk på tænd-/slukknappen for at tænde for luftrenseren.

Luftrenseren afgiver en klokkelyd, når den begynder at køre.

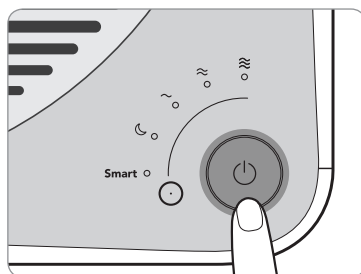

3. Tilslutning af luftrenseren til Wi-Fi-netværket

Læs om parring af app'en i vejledningen, som du finder via linket herunder:
<https://iocare.coway.com/manual/eu/air/airmega.html>

ANVENDELSE



Tip

- Sæt strømstikket i en stikkontakt, før du tager luftrenseren i brug.
- Når luftrenseren tændes, starter den som standard i automatisk tilstand.

Smart-tilstand - Auto

Hvis produktet er sat i Smart-tilstand, tilpasser det automatisk lufthastigheden til den aktuelle luftkvalitet omkring produktet.

Lufthastigheden justeres som vist i nedenstående skema:

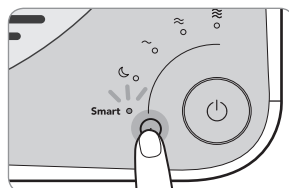

Luftkvalitet	God	Moderat/usund	Meget usund
Lufthastighed	Niveau 1	Niveau 2	Niveau 3

Smart-tilstand - ECO

Hvis forureningsniveauet holder sig på niveau **God** i mere end 10 minutter, når produktet kører i Smart-tilstand, stopper ventilatoren automatisk for at spare på strømmen. Ventilatoren starter automatisk med at køre igen, hvis produktet registrerer luftforurening. Hvis forureningsniveauet holder sig på niveau God i mere end 10 minutter i Smart-tilstand, stopper ventilatoren automatisk for at spare på strømmen. Ventilatoren starter automatisk med at køre igen, hvis produktet registrerer luftforurening. Hertil kommer, at ventilatoren også starter igen, hvis ECO-tilstand opretholdes i mere end 30 minutter. ECO-tilstand aktiveres igen, hvis forureningsniveauet holder sig på niveau God i mere end 10 minutter efter genstarten.

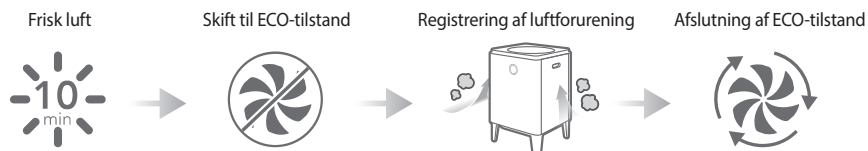

ANVENDELSE

Manuel tilstand

Du kan tilpasse lufthastigheden og vælge Sleep-tilstand manuelt.

Tryk gentagne gange på lufthastigheds-/tilstandsknappen, indtil den ønskede lufthastighed eller Sleep-tilstand er valgt.

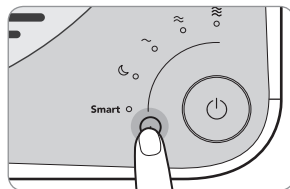

Indstilling af timer

Produktet kan indstilles til automatisk at slukke efter 1, 4 eller 8 timer. Brug denne funktion til at spare på strømmen, når du ikke er hjemme eller mens du sover.

Brug Airmega-app'en til at indstille timeren og tidsplanen.



JUSTERING AF PARTIKELSENSOR

Sådan justeres forureningssensorens "følsomhed"

Første gang, du tænder for luftrenseren, indstilles forureningssensoren til standardindstillingen. Du kan tilpasse følsomheden som følger, hvis forureningslysdioden stadig viser et alvorligt niveau, selvom luftrenseren har kørt i 2 timer eller mere med et højt forureningsniveau, eller hvis forureningslysdioden viser et rent niveau, selvom forureningsniveauet er højt.

1. Tryk på følgende knapper og hold dem nede.

- * Stemningsknap + Lufthastigheds-/tilstandsknap

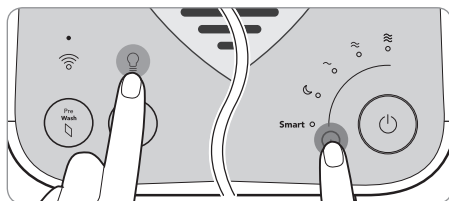

2. Vælg sensorens følsomhed.

- * Tryk gentagne gange på lufthastigheds-/tilstandsknappen, indtil den ønskede luftfølsomhed er valgt.

~	≈	≡
Følsom	Normal	Mindre følsom

3. Tryk på følgende knapper og hold dem nede.

- * Stemningsknap + Lufthastigheds-/tilstandsknap
- * Der afgives en lyd, når indstillingen gemmes.

RENGØRINGSMETODE



Tip

- Frakobl altid strømmen, før enheden skal rengøres.
- Benyt ikke rengøringsmidler, der indeholder organiske opløsningsmidler (opløsningsmidler, fortyndere osv.), blegemidler, klor eller slibemidler til rengøring af luftrenseren.
- Nedsænk ikke luftrenseren i vand, og sprøjt ikke vand på den.

■ Rengøring af luftudgang og aftageligt gitter i øverste luftudgang

Drej det aftagelige ventilationsgitter på den øverste luftudgang mod uret og løft det. Rengør derefter gitteret og luftudgangen med en blød børste eller en støvsuger.

- * Vær forsigtigt, så der ikke kommer støv ind i luftindtag og -udgang under rengøringen.

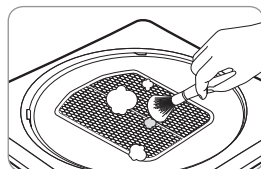
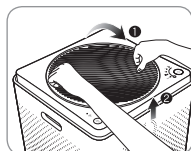

■ Rengøring af forureningssensoren (rengøres hver 2. måned)

1. Rengør forureningssensorens luftindtag og -udgang med en blød børste eller en støvsuger.

- * Vær forsigtigt, så der ikke kommer støv ind i luftrenseren under rengøringen.

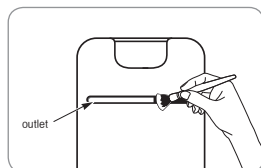

2. Tag frontdækslet af luftrenseren, og åbn dækslet over luftforureningssensoren. Fugt en vatkugle med en smule vand, aftør linsen samt støvindtaget og -udgangen og tør efter med en tør vatkugle for at fjerne fugt.

- * Hvis luftkvalitetssensoren ikke rengøres regelmæssigt, kan dens ydelse blive nedsat.
- * Rengør oftere i meget støvede omgivelser.

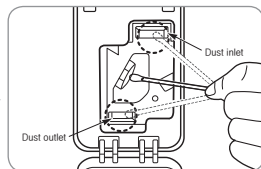

■ Rengøring af sidedækslet

Tag sidedækslet af luftrenseren, og fjern støv, der sidder fast på overfladen, med en blød, tør klud eller en blød børste.

- * Hvis forureningsniveauet er højt, skal du anvende en fugtig klud (benyt ikke slibemidler).

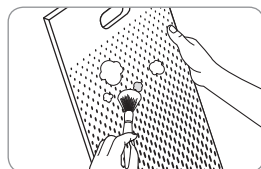

■ Rengøring af luftrenseren

Aftør med en blød, tør klud.

- * Hvis forureningsniveauet er højt, skal du anvende en fugtig klud (benyt ikke slibemidler).

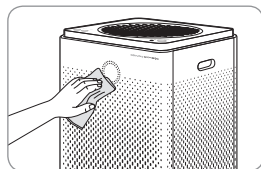



Tip

- Afbryd altid strømmen, før filtrene rengøres.
 - Forfilteret kan genanvendes efter aftørring af støv og rengøring med vand.
 - Hvis forfilteret ikke rengøres i lang tid, kan luftrensens ydelse blive forringet, og der kan opstå problemer.
 - Max2-filtrene er til engangsbrug. De må ikke rengøres med vand.
- Udskift altid disse filtre med nye.

■ Forfilter (rengøres hver 2. uge)

Rengør forfiltrene på begge sider, når indikatoren for [Forvask] er tændt.

Følg nedenstående anvisninger til rengøring af filtrene.

Cyklassen for filterrengøring kan tilpasses i smartphone-app'en.

1. Træk i den øverste del af sidedækslet for at åbne det.

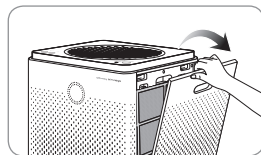

2. Tryk på de to tappe øverst på forfiltrene og træk dem udad for at afmontere dem fra produktet.

* Vær forsigtig, så der ikke kommer støv ud under afmonteringen.

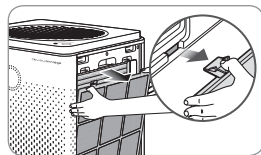

3. Fjern støvet med vand eller en støvsuger afhængigt af forureningsniveauet

* Ved brug af vand til rengøring af forfiltre skal de tørre i skyggen inden genmontering.

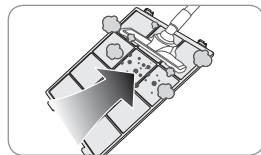

4. Pres det helt tørre forfilter hele vejen ind i luftrenseren for at montere det. Luk sidedækslerne igen.

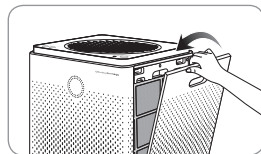
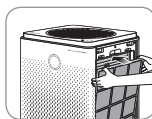

5. Tryk på knappen for [Forvask] på kontrolpanelet og hold den nede for at nulstille filterindikatoren.

* Efter rengøring af forfiltrene skal filterets rengøringscyklus nulstilles ved hjælp af knappen for [Forvask].

UDSKIFTNING AF FILTER

■ Sådan foretages der udskiftning

- Se den metode til filtermontering, som er beskrevet på side 20, når du skal udskifte filtrene.
- Under filtermontering skal du sørge for at kontrollere enhedens forside.
- Det anbefales at bruge originale Airmega-filtre for at sikre optimal ydelse.
- >Afbryd altid strømmen, før filtrene udskiftes.

■ Cyklus for filterrensning og -udskiftning

Vedligeholdelse af filter	Vedligeholdelsescyklus
Forfiltre*	Filtre skal rengøres, når filterindikatoren er tændt**
Max2-filtre*	Filtre skal udskiftes, når filterindikatoren er tændt***

* Efter rengøring eller udskiftning af filtrene skal det sikres, at filterindikatoren på kontrolpanelet nulstilles. (S. 18 S. 20)

** Ca. hver 2. uge (baseret på daglig brug i 8 timer ved maks. hastighed) Cyklussen for filterrensning kan tilpasses i smartphone-app'en.

*** Ca. hver 12. uge (baseret på daglig brug i 8 timer ved maks. hastighed) Filterets levetid kan svinge alt efter produktets faktiske drifttid og ventilatorhastigheden. Ovennævnte tal er fastsat baseret på generel brug.

■ Sådan udskiftes Max2-filteret

Når indikatoren for [Udskiftning af Max2] er tændt, skal Max2-filteret i begge sider udskiftes. Følg nedenstående anvisninger til udskiftning af filterne.

1. Tag dækslet af og fjern filteret i begge side i følgende rækkefølge:

Dæksler → Forfiltre → Max2-filtre

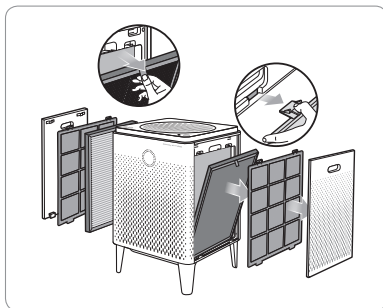

2. Fjern plastemballagen for de nye Max2-filtre og smid den ud. Smid de gamle Max2-filtre ud. Max2-filtrene er til engangsbrug.

- * Efter rengøring af forfilterne skal filterets rengøringscyklus nulstilles ved hjælp af knappen for [Forvask].
- * Undlad at lade børn lege med plastemballagen.

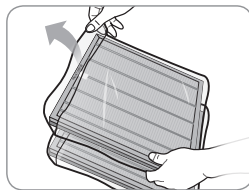

3. Montér dæksler og filtre i begge sider i omvendt rækkefølge af trin 1.

Max2-filtre → Forfiltre → Dæksler

- * Indsæt Max2-filtrene i filterholderen, således at den grønne side vender mod produktet. Omvendt placering kan påvirke filterets levetid.
- * Produktet kan ikke tændes, hvis højre og venstre dæksel ikke er korrekt monteret.

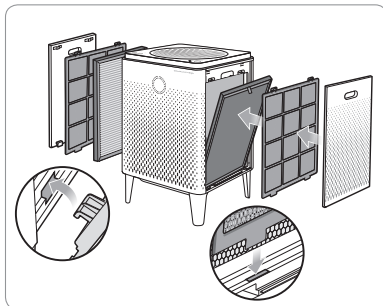

4. Tryk på knappen for [Udskiftning af Max2] på kontrolpanelet og hold den nede for at nulstille filterindikatoren.

- * Efter udskiftning af Max2-filtrene skal filterets udskiftningscyklus nulstilles ved hjælp af knappen for [Udskiftning af Max2].

FEJLFINDING

Produktet fungerer måske ikke korrekt af banale årsager eller pga. fremmedartede brugsmetoder, som ikke er en fejlfunktion i produktet. I sådanne tilfælde kan problemet nemt løses, uden at det er nødvendigt at kontakte et servicecenter, hvis følgende ting kontrolleres. Hvis problemet fortsat ikke er løst, efter at du har kontrolleret følgende, bedes du kontakte et servicecenter.

Problem	Kontrollér	Mulige løsninger
Der er ikke nogen luftgennemstrømning.	• Er strømmen tilsluttet?	Indsæt strømledningen i en stikkontakt med 220 V - 240 V~ 50 Hz, 60 Hz.
	• Er hele displayet slukket?	Tryk på tænd-/slukknappen, og vælg den ønskede funktion.
	• Er der strømsvigt?	Når strømmen vender tilbage, kan du bruge luftrenseren.
Ventilatorhastigheden ændres ikke.	• Er den automatiske tilstandsindikator slukket?	Du kan kun vælge ventilatorhastighed i manuel tilstand (normal).
	• Er indikatoren for Sleep slukket?	Du kan kun vælge ventilatorhastighed i manuel tilstand (normal).
Ventilatorhastigheden er meget lav.	• Har du sprunget en rengørings- eller vedligeholdelsescyklus for filtre over?	Bekræft rengørings- og vedligeholdelsescyklingen for filtre, og rengør eller udskift derefter filteret, hvis det er nødvendigt. (s. 19)
Der kommer en grim lugt ud af luftudgangen.	• Har du sprunget en rengørings- eller vedligeholdelsescyklus for filtre over?	Bekræft rengørings- og vedligeholdelsescyklingen for filtre, og rengør eller udskift derefter filteret, hvis
Forureningsniveauet ændres ikke.	• Er der støv på luftkvalitetssensorens linse?	Rengør luftkvalitetssensorens linse (s. 17).
Indikatoren for forureningsniveau blinker.	• Tilkald service.	
Hvis der forekommer andre fejl	• Undersøg problemet, og sluk derefter for strømmen, og tilkald service.	

PRODUKTSPECIFIKATIONER

Element	Specifikationer
Modelnavn	AP-1515G
Dækning	117 m ² (1,256 ft ²)* / 58 m ² (628 ft ²)**
Filter	Sæt med vaskbart forfilter + Max2-filter (aktiveret kul + Green True HEPA)
Nominel spænding	220 V - 240 V ~ 50 Hz, 60 Hz
Effekt	57 W
Vægt	9,7 kg
Størrelse (HxBxD)	53,2 x 34,5 x 34,5 cm

Luftrensersens dækningsområde er baseret på et område, hvor luftrenseren kan udføre to luftudskiftninger i timen (ACPH). En luftudskiftning i timen svarer til, hvor mange gange en luftrenser kan rense et område, hvor der antages at være 2,44 m (8 ft.) til loftet, på en time. Derfor betyder * to luftudskiftninger i timen, dvs. at luftrenseren kan rense området en gang for hver 30 minutter. Og ** betyder luftudskiftninger i timen, dvs. at luftrenseren kan rense området en gang for hver 15. minutter.

GARANTIKORT ELLER GARANTIBREV TO ÅRS BEGRÆNSET GARANTI LUFTRENSER AP-1515G ("PRODUKTET")

Model:

Serienummer:

Kundenavn:

Købsdato:

("EJEREN")

Hvad denne garanti dækker:

Såfremt PRODUKTET fra og med PRODUKTETS købsdato og i en periode på 2 år efter købsdatoen på grund af fabriktionsfejl ikke fungerer korrekt i forhold til den tilsigtede brug, vil COWAY efter eget skøn – dog med forbehold for de undtagelser, vilkår og begrænsninger, der er indeholdt heri – reparere eller udskifte PRODUKTET.

Beslutninger vedrørende omfanget af den påkrævede reparation eller udskiftning tages udelukkende af COWAY.

Retsmidlet i henhold til denne garanti gælder udelukkende for den del af PRODUKTET, der er fejlbehæftet på tidspunktet for garantikravet. Garantien dækker kun det udskiftede PRODUKT og det eventuelle resterende originale PRODUKT i den oprindelige garantiperiode på 2 år. Denne begrænsede garanti gælder udelukkende for PRODUKTET, når dette anvendes til de formål, der er fastsat for PRODUKTET af COWAY, og når PRODUKTET har været anvendt i streng overensstemmelse med de af COWAY publicerede specifikationer på anvendelsestidspunktet. HVIS PRODUKTET ANVENDES TIL ANDRE FORMÅL END DET TILSIGTEDE FORMÅL, SÆLGES DET "SOM DET ER OG FOREFINDES" OG UDEN NOGEN UDTRYKKELIGE ELLER UNDERFORSTÅEDE GARANTIER, HERUNDER GARANTIER FOR SALGBARHED ELLER EGNETHED TIL ET BESTEMT FORMÅL.

Hvad er ikke dækket af denne garanti:

Denne garanti er en garanti for, at PRODUKTET er fri for fabriktionsfejl, som vil påvirke PRODUKTETS evne til at fungere efter hensigten. Det er ikke en garanti for, at det aldrig vil være nødvendigt at reparere PRODUKTET, og det er heller ikke en garanti for, at COWAY vil påtage sig noget ansvar eller nogen forpligtelser ud over dem, der specifikt er angivet i det foregående afsnit. COWAY bærer ikke ansvaret for nogen personskade eller for skader på ejendom af nogen art, heller ikke selvom sådanne skader opstår som følge af brud på denne garanti.

Begrænsninger og undtagelser:

I DEN UDSTRÆKNING, SOM DET ER TILLADT I HENHOLD TIL GÆLDENDE LOVGIVNING, FRASKRIVER COWAY SIG ENHVER ANDEN GARANTI – HVAD ENTEN DEN ER UDTRYKKELIG ELLER UNDERFORSTÅET – END DEN GARANTI, DER ER GIVET HERI. DENNE GARANTI TRÆDER I STEDET FOR OG UDELUKKER ALLE ANDRE GARANTIER, BETINGELSER OG ERKLÆRINGER – HVAD ENTEN DE ER UDTRYKKELIGE ELLER UNDERFORSTÅEDE, MUNDTLIGE ELLER SKRIFTLIGE, LOVBEFALDEDE ELLER PÅ ANDEN MÅDE, HERUNDER, MEN IKKE BEGRÆNSET TIL EVENTUELLE UNDERFORSTÅEDE BETINGELSER ELLER GARANTIER MED HENSYN TIL DETTE COWAY PRODUKTS SALGBARHED ELLER EGNETHED TIL ET BESTEMT FORMÅL. NOGLE LANDE TILLADER IKKE BEGRÆNSNINGER, HVAD ANGÅR GYLDIGHEDSPERIODEN FOR EN UNDERFORSTÅET GARANTI, SÅ DEN OVENNÆVNTE BEGRÆNSNING GÆLDER MULIGVIS IKKE FOR DIG.

COWAY GIVER IKKE TILLADELSE TIL NOGEN PERSON, HERUNDER SINE EGNE REPRÆSENTANTER, TIL AT FREMSÆTTE NOGEN ERKLÆRING ELLER TIL AT TILBYDE NOGEN ANDEN GARANTI ELLER ANDRE VILKÅR, HVAD ANGÅR DETTE PRODUKT, END DEN NÆRVÆRENDE GARANTI. DENNE BEGRÆNSEDE GARANTI UDGØR EJERENS ENESTE OG EKSKLUSIVE RETSMIDDEL OVER FOR COWAY, OG COWAY BÆRER IKKE ANSVARET FOR NOGEN FØLGESKADER, SKADER, DER IFALDER PØNALT BEGRUNDET ERSTATNINGSANSVAR, SÆRLIGE, TILFÆLDIGE ELLER ANDRE SKADER, HERUNDER, MEN IKKE BEGRÆNSET TIL TABT FORTJENESTE OG TAB AF ANVENDELSESMULIGHEDER. TILFÆLDIGE SKADER, FØLGESKADER OG SKADER, DER IFALDER PØNALT BEGRUNDET ERSTATNINGSANSVAR, VIL IKKE BLIVE DÆKKET, SELVOM DE RETSMIDLER OG HANDLEMULIGHEDER, SOM ER FASTSAT I DENNE GARANTI, ER UANVENDELIGE MED HENBLIK PÅ OPNÅELSE AF DERES EGENTLIGE FORMÅL. NOGLE LANDE TILLADER IKKE NOGEN UNDTAGELSE ELLER BEGRÆNSNING, HVAD ANGÅR TILFÆLDIGE SKADER ELLER FØLGESKADER, SÅ DEN OVENNÆVNTE BEGRÆNSNING ELLER UNDTAGELSE GÆLDER MULIGVIS IKKE FOR DIG. COWAY PÅTAGER SIG IKKE ANSVARET FOR NOGEN SKADER, DER OPSTÅR SOM FØLGE AF FORSØMMELIGHED, BRUD PÅ GARANTIEN, SKÆRPET ANSVAR ELLER ANDRE FORMER FOR ANSVAR, BORTSET FRA DET EKSKLUSIVE ANSVAR, DER ER REDEGJORT FOR I DENNE GARANTI.

Begrænsninger vedrørende underforståede garantier:

En eventuel underforstået garanti vedrørende salgbarhed eller egnethed til et bestemt formål eller en bestemt anvendelse vil være begrænset til gyldighedsperioden for den ovenstående udtrykkelige og skriftlige garanti.

Garantibetingelser:

COWAYs fortsatte ansvar i henhold til denne garanti er betinget af følgende:

- Defekten eller skaden skyldes ikke og er ikke et resultat af unormal brug eller usædvanlige forhold, forkert opbevaring, ikke-autoriserede ændringer eller reparationer, forkert brug, forsømmelighed, ulykke, ændring, forkert installation eller andre handlinger, der ikke er Coways eller producentens fejl, eller som ikke er dækket af producentens garanti.
- PRODUKTET er ikke blevet ændret, modificeret eller repareret uden forudgående skriftlig godkendelse fra COWAY.
- EJEREN har skriftligt informeret COWAY om eventuelle fejl på PRODUKTET, der er dækket af denne garanti, inden for tredive (30) dage efter, at en sådan fejl er opstået;
- EJEREN har ikke gjort sig skyldig i nogen form for misbrug eller forsømmelighed i forbindelse med brugen af PRODUKTET.

COWAY	
Adresse	: Woongjin Coway Co., Ltd. 136-23, Yugumagoksa-ro, Yugu-eup, Gongju-si, Chungcheongnam-do, Korea
Tlf.	: +82-1588-5100

ITALIEN	
Adresse	: KÜNZI S.p.A, Via L. Ariosto n.19, 20091 – Bresso (MI), Italien
Tlf.	: +39 02 61 45 161
Mail	: info-it@kunzigroup.com
Web	: https://kunzigroup.com

Afkald:

COWAYs manglende håndhævelse eller brug af de vilkår eller betingelser, der er angivet heri, skal ikke opfattes, som at COWAY giver afkald på sine rettigheder i henhold til denne garanti.

Opnåelse af garantiservice og EJERENS forpligtelser:

Hvis PRODUKTET ikke fungerer efter hensigten, skal EJEREN informere COWAY eller COWAYs repræsentant inden for 48 timer eller den næste arbejdsdag efter opdagelsen af en defekt på PRODUKTET. EJEREN skal sende en skriftlig meddelelse til COWAY senest tredive (30) dage efter, at defekten er blevet opdaget, eller efter at defekten ved brug af behørig omhu skulle have været opdaget. Krav, der fremsættes i henhold til denne garanti, vil kræve, at EJEREN fremviser et købsbevis.

TYSKLAND OG ØSTRIG	
Adresse	: KÜNZI Deutschland, Zweigniederlassung der KÜNZI S.p.A. Orber Straße 67, DE-60386 Frankfurt am Main
Tlf.	: +49 (0)69 66 10 27 000
Mail	: info-de@kunzigroup.com
Web	: https://kunzigroup.com

POLEN	
Adresse	: OPUS SP. z o.o. Toruńska 8, 44-122 Gliwice
Tlf.	: +32 4201255
Mail	: serwis@opus.pl

SVERIGE	
Adresse	: Albion Nordic AB Traktorgatan 2 745 37 Enköping Sverige
Tlf.	: +46 171 66 33 00
Mail	: info@albionnordic.com
Web	: www.albionnordic.com

FUNKSJONER

1. Overvåking av luftkvalitet i sanntid

Airmegas forurensningsensor forteller deg inneluftskvaliteten i sanntid. Den fargerike LED-ringene lar deg vite om inneluften din er frisk eller usunn hvert minutt i løpet av dagen.

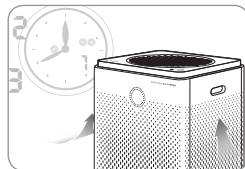

2. Smart-modus

Med smart-modus tilpasser Airmega seg omgivelsene. Viftehastighetene justeres automatisk basert på rommets luftkvalitet og romforhold.

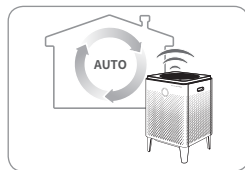

3. Koble luftrensere til Wi-Fi-nettverket

Fin ut appens pareveiledning med lenken nedenfor:
<https://iocare.coway.com/manual/eu/air/airmega.html>



4. Max2-filter

Max2-filteret (et aktivt kullfilter pluss Green True HEPA-filter) reduserer mer enn 99 % av flyktige organiske forbindelser (VOC), lukt som NH₃, CH₃CHO. Det fanger opp og reduserer også opptil 99,97 % av luftbårne partikler i luften, for eksempel pollen, forurensning og andre allergener.

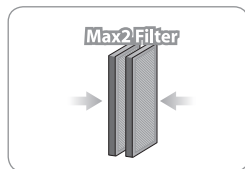

5. Filtervarsler om levetid

Med statusvarsler for Max2-filtrene og forhåndsfiltrere, vet du når det er på tide å bytte dem ut. Attpåtil, siden Airmega måler hvor mye luft som har reist gjennom den, kan du være sikker på at varslene er nøyaktige.



KJÆRE KUNDER

Takk for at du bruker **Coway luftrensere**.

Vennligst les denne brukerhåndboken for å bruke og vedlikeholde luftrenseren på riktig måte. Hvis du opplever problemer under bruk, kan du slå opp i denne brukerhåndboken for å løse dem. Denne brukerhåndboken inneholder produktgarantien, så den bør oppbevares på et sikkert sted.

INNHold

TIL INFORMASJON

- | 03 | **SIKKERHETSINFORMASJON**
 - Fare
 - Advarsel
 - Forsiktighet
- | 07 | **DELENAVN**
- | 09 | **LUFTRENSINGSPROSESS**

VEDLIKEHOLD

- | 17 | **RENGJØRINGSMETODE**
 - Produkt
 - Filter
- | 19 | **FILTERBYTTE**

BRUK

- | 10 | **FØR BRUK**
 - Slik installerer du filteret
- | 11 | **INDIKATORER OG KNAPPER**
- | 13 | **INSTALLASJON**
- | 14 | **SLIK BRUKER DU**
- | 16 | **JUSTERE PARTIKKELSENSOR**

ANNET

- | 21 | **FEILSØKING**
- | 22 | **PRODUKTSPESIFIKASJON**
- | 23 | **GARANTIKORT**

- Oppbevar instruksjonshåndboken på et lett tilgjengelig eller synlig sted. -

SIKKERHETSINFORMASJON

Dette er sikkerhetsinformasjonen. Den må følges!

Advarslene har til hensikt å holde brukerne trygge og unngå produktskade.

Les dem nøye og bruk produktet korrekt.

▲ FARE: Hvis forholdsreglene nedenfor ikke følges, kan det føre til alvorlig personskade eller dødsfall.

- Ikke bruk skadde strømplugger eller løse stikkontakter.
- Strømpluggen må kun plugges inn i stikkontakter med 220 V - 240 V~ 50 Hz, 60 Hz.
- Ikke trekk i strømledningen for å bevege produktet.
- Ikke rør støpselet med våte hender.
- Ikke bruk overdreven kraft for å bøye strømledningen eller legg tunge gjenstander oppå den for å unngå skade eller fordreining.
- Ikke koble til og fra strømpluggen gjentatte ganger.
- Hvis vann kommer inn i strømforsyningen, koble fra strømmen og tørk den helt før du bruker den igjen.
- Sørg for å koble fra strømmen under reparasjon, vedlikehold eller bytte av deler.
- Hvis strømpluggens stifter eller kontaktområdet blir dekket av støv eller vann, tørk dem grundig.
- Ikke plugg flere elektriske apparater i en stikkontakt, og bruk bare en dedikert stikkontakt.
- Koble fra strømledningen når den ikke brukes over lengre tid.
- Ikke koble til uforsiktig eller tukle med strømledningen.
- Hvis strømledningen er skadet, må den skiftes ut av produsenten, serviceagenten eller lignende kvalifiserte personer for å unngå fare.
- Ikke installer apparatet i nærheten av elektriske varmeapparater.
- Ikke plasser apparatet oppå elektriske produkter som varme- eller tv-apparater.
- Ikke installer på steder med mye fuktighet eller støv eller steder der det spruter vann (regnvann).

- Ikke bruk eller oppbevar brennbare gasser eller brannfarlige materialer i nærheten av dette produktet.
- Hvis det er en merkelig lyd, brennende lukt eller røyk fra renseapparatet, må du trekke ut støpselet umiddelbart og kontakte et servicesenter.
- Senk aldri produktet i vann.
- Ikke sprøyt brennbare materialer som insektmidler eller luftfriskere på inntaket.
- Ikke åpne, reparer eller endre renseren på egen hånd.
- Ikke plasser boller med vann, kjemikalier, mat, små metallgjenstander eller brennbare materialer på toppen av renseren.
- Rengjør etter å ha koblet fra strømmen.
- Ikke sprøyt vann direkte på renseren eller bruk benzen, tynnere, etc. for å tørke den under rengjøring.
- Ikke før skarpe gjenstander som klyper, pinsetter inn i forurensningssensoren.
- Ikke før fingre eller fremmedlegemer (pinner, pinner, mynter osv.) inn i stikkontakten.
- Ikke la barn henge fra eller klatre på renseren.
- Vær forsiktig så barn ikke plasserer hendene i stikkontakten.
- Vær forsiktig så barn ikke plasserer hendene i hullet på produktet.
- Bytt ut filteret med et nytt etter behov.
- Ikke sprøyt vann direkte på renseren.
- Dette apparatet har en polarisert plugg (det ene bladet er bredere enn det andre). For å redusere risikoen for elektrisk støt, er denne pluggen ment å kun passe i en enveis polarisert stikkontakt. Hvis pluggen ikke passer helt i stikkontakten, må du vri pluggen. Hvis den fremdeles ikke passer, kontakt en kvalifisert elektriker. Ikke prøv å omgå denne sikkerhetsfunksjonen.
- Ikke bruk noen vifte med en skadet ledning eller plugg. Kast viften eller returner den til et autorisert serviceanlegg for undersøkelse og/eller reparasjon.
- Ikke før ledningen under tepper. Ikke dekk ledningen med matter, løpere eller lignende belegg. Plasser ledningen unna trafikkområdet og der personer ikke kan snuble i den.

SIKKERHETSINFORMASJON

▲ ADVARSEL: Hvis du ikke følger forholdsreglene nedenfor, kan det føre til betydelig personskade eller eiendomsskade.

- Ikke plugg fra ved å trekke i strømledningen.
- Ikke bruk i nærheten av bad, dusjer, svømmebasseng eller andre steder der luftrenseren kan komme i direkte kontakt med vann.
- Barn skal ikke leke med apparatet.
- Rengjøring og brukervedlikehold skal ikke utføres av barn uten tilsyn.

▲ FORSIKTIG: Hvis du ikke følger forholdsreglene nedenfor, kan det føre til mindre personskade eller tingskade.

- Ikke koble fra strømmen eller flytt renseren mens den er i drift.
- Hvis det kommer uvanlig lyd, lukt eller røyk fra renseren, må du straks koble fra strømmen og ringe servicesenteret vårt.
- Ikke installer i en skråning.
- Ikke støt borti kraftig eller bruk overdreven kraft på dette produktet.
- La det være minst 20 cm fra vegger eller andre gjenstander på hver side.
- Installer renseren et sted der den ikke er blokkert på noen side, slik at luften kan sirkulere godt.
- Ikke bruk i grillrestauranter eller andre restauranter der det kan forekomme lukt, røyk eller olje.
- Ikke bruk i direkte sollys.
- Ikke installer på et høytliggende sted.
- Ikke berør kontrollene mens strømmen slås på.
- Ikke bruk ekstrem kraft på renseren.
- Ikke dytt eller len deg på renseren. Luftrenseren kan velte.
- Ikke bruk produktet til noe annet formål enn luftrensing.

-
- Ikke la en person utsettes for brisen fra rensesfronten i lang tid.
 - Ikke la bris fra rensesfronten komme nær ansiktet ditt.
 - Ikke bruk over lengre tidsperioder på innelukkede steder eller der det befinner seg barn, eldre eller syke.
 - Ikke blokker utløpet med klesvask eller gardiner.
 - Fjern støv fra forfilteret med en støvsuger eller vann.
 - Vask forfilteret regelmessig og tørk det tilstrekkelig på et skyggefullt sted med god ventilasjon.
 - Ikke trykk gjentatte ganger på knappene for strømningsmodus eller høyhastighetspleiemodus.
 - Dette apparatet kan brukes av barn fra 8 år og eldre, og personer med nedsatte fysiske, sensoriske eller mentale evner eller manglende erfaring og kunnskap hvis de er under tilsyn eller har fått instruksjoner om bruk av apparatet på en sikker måte og forstår de involverte farene.
 - Ikke la barn leke med plastemballasjen og produktet.

LES OG TA VARE PÅ DISSE ANVISNINGENE

DELENAVN

Baksiden/forsiden

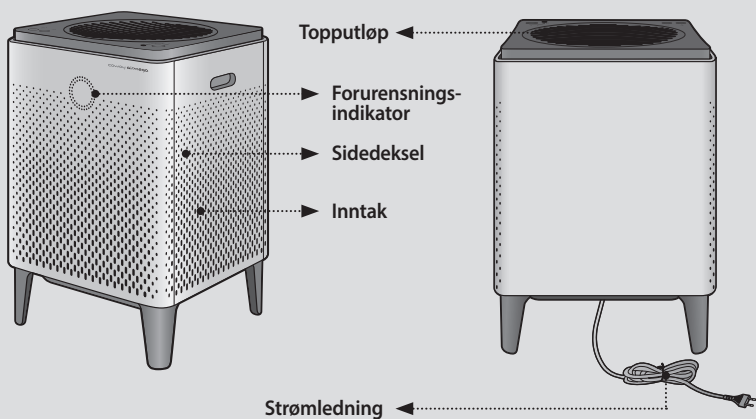

Oversiden

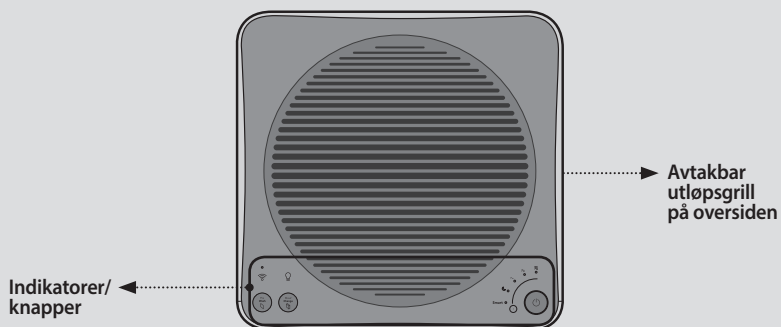

Komponenter



Brukerhåndbok

LUFTRENSINGSPROSESS

■ Forfilter

Fanger store partikler som hår, pels og støv med mikronett.

■ Max2-filter (Aktivert karbon + Green True HEPA)

Fanger og reduserer mer enn 99 % av VOC-er og lukter som NH₃, CH₃CHO. Det fanger og reduserer også opptil 99,97 % av luftbårne partikler, allergener og forurensninger ned til 0,3 mikroner i størrelse.

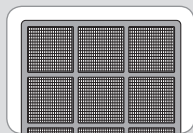

1. Forfilter



2. Max2-filter
(Aktivert karbon + Green True HEPA)

FØR BRUK

Kontroller før bruk

⚠ Dette produktet er kun for 220 V– 240 V ~ 50 Hz, 60 Hz.

Sikre at du kobler strømpluggen til en jordet elektrisk stikkontakt (220 V – 240 V~ 50 Hz, 60 Hz) ment for produktet.



Installasjon av filter



Tips

- Installer filteret etter at plastemballasjen er tatt av.
 - Bruk det bare innendørs.
 - Når det ikke er i bruk, skal støpselet tas ut av stikkontakten.
 - Kontroller forsiden av filterene under filtermontering.
- ▶ Rekkefølge for montering av filteret: Max2-filtre → Forfiltre → Dekslar

1. Åpne sidedekselet.

Trekk den øvre delen av sidedekselet for å åpne.

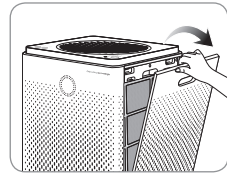

2. Ta ut filteret og fjern plastemballasjen.

Fjern plastemballasjen fra filterene, unntatt forfilteret, og monter dem i renseren i rekkefølge.

* Rekkefølge for montering av filteret:
Max2-filtre → Forfiltre → Dekslar

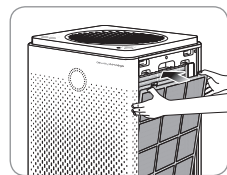
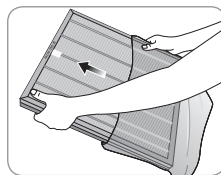

3. Fest frontdekselet igjen.

Monter de to flikene på bunndelen av sidedekselet i sporene og skyv for å installere.

* Hvis sidedekselet ikke er korrekt festet, da vil produktet ikke fungere.



INDIKATORER OG KNAPPER

Indikatorer

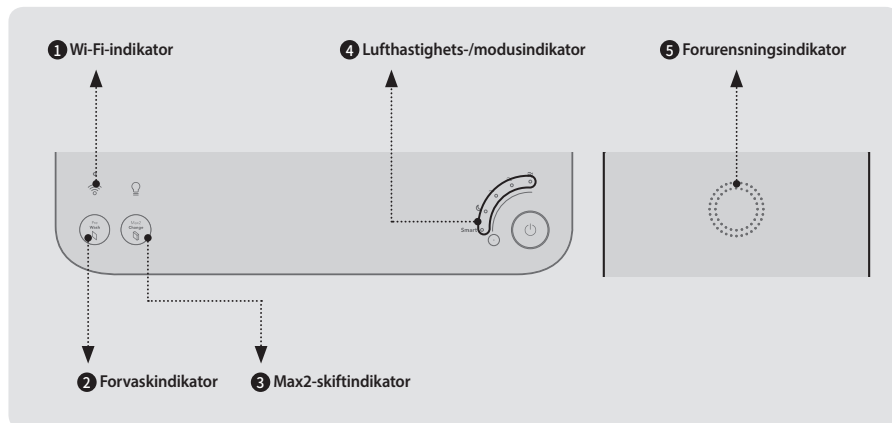

1 Wi-Fi-indikator

Når Wi-Fi-tilkoblingen er fullført, slås indikatoren på.

* Status for Wi-Fi-LED:

- Blinkende: Ikke tilkoblet ennå eller er i pareprosessen
- Konstant LED: Wi-Fi-tilkoblet
- LED av: Wi-Fi av



2 Forvaskindikator

Viser tidspunktet for forfilterets rengjøringsssyklus.



3 Max2-skiftindikator

Viser tiden for Max2-filterets levetid.



4 Lufthastighets-/modusindikator

Viser gjeldende viftehastighet og -modus



5 Forurensningsindikator

Innendørs forurensning vises med LED-farge.

Luftkvalitet	LED-farge
Bra	Blå og grønn
Moderat	Grønn og gul
Usunn	Gul og rosa
Veldig usunn	Rosa og rød

Knapper

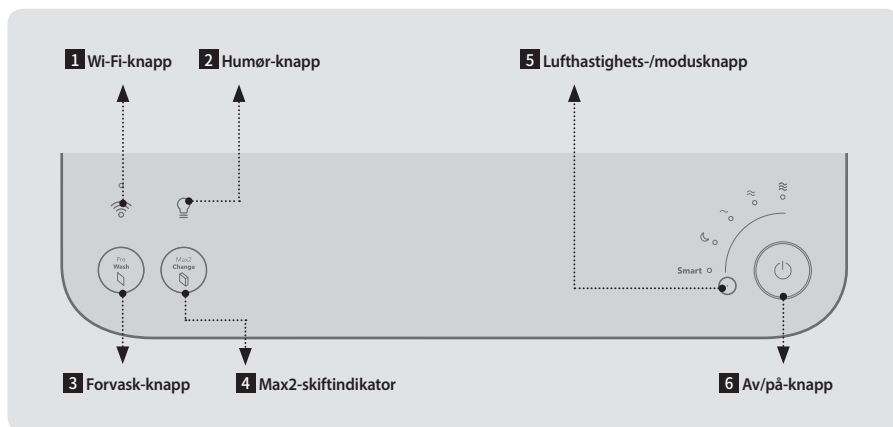
**1 Wi-Fi-knapp**

Trykk på denne knappen for å koble til et Wi-Fi-nettverk.

**2 Humør-knapp**

Trykk på denne knappen for å slå luftkvalitetsindikatoren og -lampen på eller av.

**3 Forvask-knapp**

Når bokstavene på knappen lyser, rengjør du forfilteret.

* Etter rengjøring av forfiltrene, berør og hold inne denne knappen i 2~3 sekunder for å tilbake stille indikatoren.

**4 Max2 skifte-knapp**

Når bokstavene på knappen lyser, må du bytte ut Max2-filtrene.

* Etter å ha byttet ut Max2-filtrene, berør og hold denne knappen i 2~3 sekunder for å tilbake stille indikatoren.

**5 Lufthastighets-/modusknapp**

Trykk på denne knappen for å velge lufthastighet eller sett produktet i smart-modus eller hvile-modus.

**6 Av/på-knapp**

Trykk på denne knappen for å slå på produktet. Trykk og hold inne denne knappen i 2~3 sekunder for å slå av produktet.

INSTALLASJON

Koble til strømmen og slå på luftrenseren

⚠ Dette produktet er kun for 220 V - 240 V ~ 50 Hz, 60 Hz.
Forsikre deg om at strømforsyningen tilfredsstillir disse kravene.

1. Før strømpluggen inn i en stikkontakt.

Indikatorene på luftrenseren vil blinke.

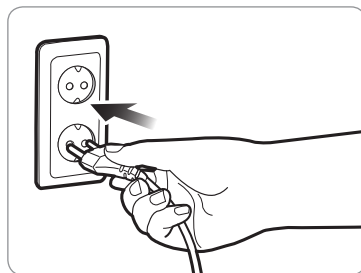

2. Trykk på strøm-knappen for å slå på luftrenseren.

Du vil høre en kimelyd når luftrenseren settes i drift.

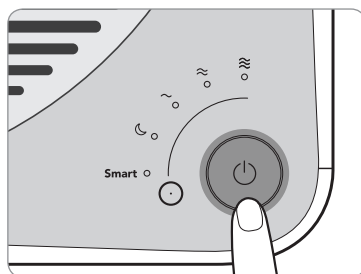

3. Koble luftrenseren til Wi-Fi-nettverket

Finn ut appens pareveiledning med lenken nedenfor:
<https://iocare.coway.com/manual/eu/air/airmega.html>

BRUK



Tips

- Sett støpselet i en stikkontakt før bruk av luftrenseren.
- Når luftrenseren er slått på, starter den i automatisk modus som standard.

Smart-modus - Auto

Hvis produktet er satt til Smart-modus, justerer det lufthastigheten automatisk i henhold til den aktuelle luftkvaliteten rundt produktet.

Lufthastigheten justeres som vist i tabellen under:

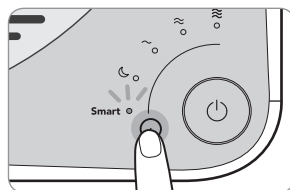

Luftkvalitet	Bra	Moderat/usunn	Veldig usunn
Lufthastighet	Nivå 1	Nivå 2	Nivå 3

Smart-modus - ECO

Hvis forurensningsnivået forblir **Bra** i mer enn 10 minutter når produktet er satt til smart-modus, stopper viften automatisk for å spare energi. Hvis produktet oppdager luftforurensning, starter viften automatisk på nytt. Hvis forurensningsnivået forblir bra i mer enn 10 minutter i smart-modus, stopper viften automatisk for å spare energi. Hvis produktet oppdager luftforurensning, starter viften automatisk på nytt. Hvis ECO-modus opprettholdes i 30 minutter, vil også viften starte på nytt. Hvis forurensningsnivået forblir bra i mer enn 10 minutter etter omstart, vil ECO-modus aktiveres igjen.

Frisk luft



Gå inn i ECO-modus



Oppdage luftforurensning



Gå ut av ECO-modus



BRUK

Manuell modus

Du kan justere lufthastigheten og velge hvile-modus manuelt. Trykk på lufthastighets-/modusknappen gjentatte ganger til ønsket lufthastighet eller hvile-modus er valgt.

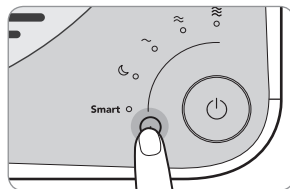

Innstilling av tidtakeren

Du kan stille inn produktet til å slå seg av automatisk etter 1 time, 4 timer eller 8 timer. Bruk denne funksjonen til å spare energi når du reiser hjemmefra eller legger deg.

Du kan stille inn tidtakeren og planleggeren ved hjelp av Airmega-appen.

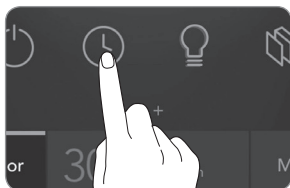

JUSTERING AV PARTIKKELSENSOR

Justering av forurensningssensorens sensitivitet

Når du først slår på renseren, er forurensningssensoren satt til standard. Du kan justere følsomheten som følger hvis forurensning-LED-lampen forblir ved alvorlig selv etter at renseren har kjørt i to timer eller mer med høy forurensning eller hvis forurensning-LED-lampen forblir ren selv om forurensningen er høy.

1. Trykk og hold nede de følgende knappene.

- * Humør-knapp + Lufthastighets-/modusknapp

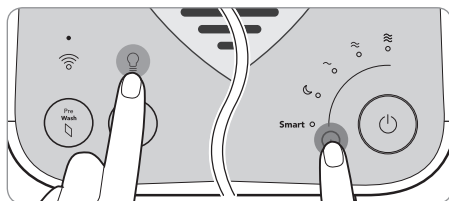

2. Velg sensorsensitivitet.

- * Trykk på lufthastighets-/modusknappen gjentatte ganger til ønsket luftfølsomhet er valgt.

~	≈	≡
Sensitiv	Normal	Mindre følsom

3. Trykk og hold nede de følgende knappene.

- * Humør-knapp + Lufthastighets-/modusknapp
- * Du vil høre en lyd når innstillingen er lagret.

RENGJØRINGSMETODE



Tips

- Alltid koble fra strømmen før rengjøring.
- Ikke bruk vaskemidler som inneholder organiske løsemidler (løsemidler, tynnere, etc.), blekemiddel, klor eller skuremidler til rengjøring.
- Ikke senk luftrenseren ned i vann eller sprut vann på den.

■ Rengjør stikkkontakten og den uttakbare topputløpsristen

Drei den avtakbare ventilasjonsgrillen oppå stikkkontakten mot klokken og løft den, deretter rengjør grillen og stikkkontakten med en myk børste eller støvsuger.

* Ikke la støv komme inn i inn- og utløpet under rengjøring.

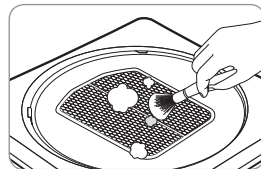
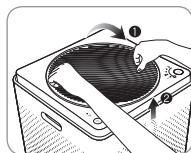

■ Rengjøring av forurensningssensoren (rengjør annenhver måned)

1. Rengjør forurensningssensorens luftinnløp og -utløp med en myk børste eller støvsuger.

* Sørg for at støv ikke kommer inn i luftrenseren under rengjøring.

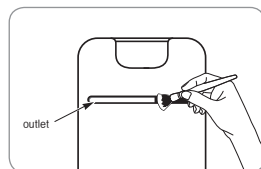

2. Fjern renserens frontdeksel og åpne luftforurensningssensordekselet. Fukt en bomullsdott med en liten mengde vann og tørk av linsen, støvinnløpet og -utløpet, og tørk deretter igjen med en tørr bomullsdott.

* Hvis rengjøring ikke utføres regelmessig, kan ytelsen til luftkvalitetssensoren reduseres.

* Rengjør oftere i svært støvholdige miljøer.

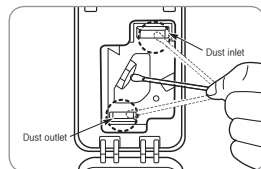

■ Rengjøring av sidedekselet

Fjern sidedekselet fra renseren, og tørk deretter bort støv som sitter fast på overflaten med en myk, tørr klut eller en myk børste.

* Hvis det foreligger alvorlig kontaminering, må du bruke en fuktig klut (ikke bruk skuremidler).

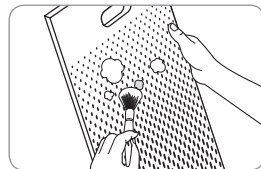

■ Rengjøring av renseren

Tørk med en myk, tørr klut.

* Hvis det er kraftig forurensning, bruk en fuktig klut (ikke bruk skuremidler).

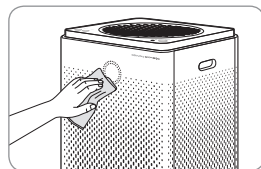



Tips

- Alltid koble fra strømmen før du rengjør filterne.
- Forfilteret kan gjenbrukes etter støvfjerning og rengjøring med vann.
- Hvis forfilteret ikke blir renset på lenge, kan produktytelsen reduseres og det kan oppstå problemer.
- Max2-filtrene kan ikke brukes på nytt. Ikke prøv å rengjøre dem med vann. Bytt dem alltid ut med nye.

■ Forfilter (rengjør annenhver uke)

Når [Pre Wash]-indikatoren er på, må du rengjøre forfiltrene på begge sider.

Følg disse instruksjonene nedenfor for å rengjøre filterne.

Filterrensesyklusen kan være justerbar i smarttelefonappen.

1. Trekk den øvre delen av sidedekselet for å åpne.

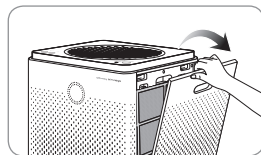

2. Trykk på to fliker øverst på forfiltrene og trekk dem utover for å fjerne dem fra produktet.

* Påse at støv ikke falle ut under fjerning.

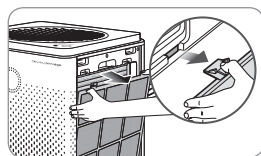

3. Fjern støv med vann eller en støvsuger avhengig av forurensningsgraden.

* Hvis du bruker vann til å rengjøre forfilteret, må du tørke forfilteret i skyggen før du installerer det på nytt.

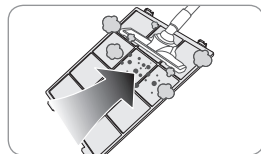

4. Skyv det helt tørre forfilteret hele veien inn i luftrenseren for å installere det. Lukk sidedekselet igjen.

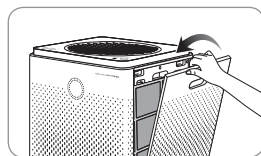
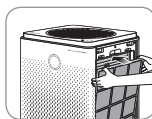

5. Trykk og hold nede [Pre Wash]-knappen på kontrollpanelet for å tilbakestille filterindikatoren.

* Etter rengjøring av filterne, må du tilbakestille filterets rengjøringsyklus ved å bruke [Pre Wash]-knappen.

FILTERBYTTE

■ Bytte

- Se filterinstallasjonsmetoden angitt på side 20 for å bytte filterne.
- Kontroller forsiden under filtermontering.
- Det anbefales å bruke et ekte Airmega-filter for optimal ytelse.
- Alltid koble fra støpselet før filterbytte.

■ Syklus for filterrengjøring og bytte

Vedlikeholdsfiler	Vedlikeholdssyklus
Forfiltre*	Rengjøring av filtre når filterindikatoren er på**
Maks2-filtre*	Bytte ut filterne når filterindikatoren er på***

* Etter rengjøring eller bytte av filterne, må du sørge for å tilbakestille filterindikatoren på kontrollpanelet. (S. 18 s. 20)

** Omtrent 2 uker (basert på daglig bruk i 8 timer i maks hastighet) Rengjøringscyklus for filteret kan justeres i smarttelefonappen.

*** Omtrent 12 måneder (basert på daglig bruk i 8 timer i maks hastighet) Filterets levetid kan variere avhengig av produktets virkelige driftstid og viftehastighet. Tallene ovenfor er vurdert på generelt grunnlag.

■ Slik bytter du ut Max2-filte

Når [Max2 Change]-indikatoren er på, må du bytte ut Max2-filtrene på begge sider. Følg disse instruksjonene nedenfor for å bytte ut filtrene.

1. Fjern begge sider av dekslene og filtrene i følgende rekkefølge.

Deksler → Forfiltre → Max2-filtre

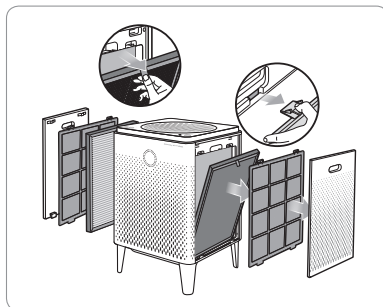

2. Fjern plastemballasjen til de nye Max2-filtrene og kast den. Kast de gamle Max2-filtrene. Disse er ikke gjenbrukbare.

- * Etter rengjøring av forfiltrene, må du tilbakestille filterets rengjøringsyklus ved å bruke [Pre Wash]-knappen.
- * Ikke la barn leke med plastemballasjen.

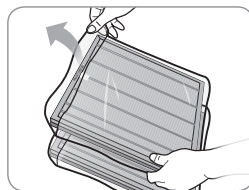

3. Returner begge sider av filtre og deksler i omvendt rekkefølge i det første trinnet.

Max2-filtre → Forfiltre → Deksler

- * Plasser Max2-filtrene i filterhuset med den grønne siden mot produktet. Omvendt plassering kan påvirke filterets levetid.
- * Produktet slås ikke på hvis høyre og venstre deksel er installert feil.

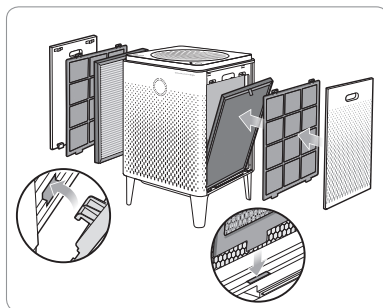

4. Trykk og hold nede [Pre Wash]-knappen på kontrollpanelet for å tilbakestille filterindikatoren.

- * Etter å ha byttet ut Max2-filtrene, må du tilbakestille filterets erstatningsyklus ved å bruke [Max2 Change]-knappen.

FEILSØKING

Produktet fungerer muligens ikke riktig av trivielle grunner eller på grunn av ukjente bruksmetoder som ikke er produktfeil. I slike tilfeller kan problemet løses enkelt uten hjelp av et servicesenter hvis følgende elementer sjekkes. Hvis problemet ikke utbedres etter å ha sjekket følgende, kan du kontakte et servicesenter.

Problem	Kontroller	Mulige løsninger
Det er ingen luftstrøm.	• Er strømmen koblet til?	Plugg strømledningen i en 220 V - 240 V~ 50 Hz, 60 Hz stikkontakt.
	• Er hele displayet avslått?	Trykk på strøm-knappen, deretter velg ønsket funksjon.
	• Foreligger det et strøbrudd?	Bruk luftrenseren når strømmen har kommet tilbake.
Viftehastigheten endres ikke.	• Er den automatiske indikatoren avslått?	Du kan ikke velge viftehastighet bortsett fra i manuell modus (normal).
	• Er hvileindikatoren av?	Du kan ikke velge viftehastighet bortsett fra i manuell modus (normal).
Viftehastigheten er veldig lav.	• Har filterets rengjørings- og erstatningssyklus passert?	Bekreft rengjørings- og erstatningssyklusen og rengjør eller bytt ut filteret om nødvendig. (s. 19)
Det kommer dårlig lukt fra luftutløpet.	• Har filterets rengjørings- og erstatningssyklus passert?	Bekreft rengjørings- og erstatningssyklusen og rengjør eller bytt ut filteret hvis
Forurensningsnivået endrer seg ikke.	• Finnes det støv på linsen på luftkvalitetssensoren?	Rengjør rundt luftkvalitetssensoren (s. 17).
Forurensningsnivå-indikatoren blinker.	• Be om service.	
Hvis andre funksjonsfeil inntreffer	• Kontroller problemet, koble fra strømmen og be om service.	

PRODUKTSPESIFIKASJON

Element	Spesifikasjon
Modellnavn	AP-1515G
Dekning	117 m ² (1.256 fot ²)* / 58 m ² (628 fot ²)**
Filter	Vaskbart forfilter + Max2-filtersett (Aktivert karbon + Green True HEPA)
Merkespenning	220 V - 240 V~ 50 Hz, 60 Hz
Strøm	57 W
Vekt	9,7 kg (21,4 lb)
Størrelse (HWD)	53,2 x 34,5 x 34,5 cm (20,1 x 13,6 x 13,6 tommer)

Luftrenserens dekningsområde er basert på et område der luftrenseren kan fullføre to luftskifter per time (ACPH). Et luftskifte per time betyr hvor mange ganger en luftrenser kan rense et område, forutsatt at høyden på et tak er 8 fot, i løpet av én time. Derfor betyr * to luftskifter per time at renseren kan rense området én gang hvert 30. minutt. ** betyr at luften skiftes per time, at luftrenseren kan rense området én gang hvert 15. minutt.

**GARANTIKORT ELLER GARANTIBREV. TO ÅRS
BEGRENSET GARANTI FOR RENSER
AP-1515G («PRODUKT»)**

Modell:

Serienummer:

Kundens navn:

Kjøpsdato:

(«EIER»)

Hva denne garantien dekker:

Starter fra kjøpsdatoen for produktet og fortsetter i en periode på to år, hvis produksjonsfeil i produktet fører til at produktet ikke fungerer som det skal for dets tiltenkte bruk, deretter underlagt unntakene, betingelsene og begrensningene som er beskrevet heri, vil COWAY ut fra eget skjønn reparere eller erstatte produktet. Beslutninger om reparasjonens eller byttets nødvendige omfang treffes utelukkende av COWAY. Beføyelsen etter denne garantien er tilgjengelig bare for den delen av produktet som viser defekter på det tidspunktet garantikravet ble fremsatt. Erstatningsproduktet samt gjenværende originalt produkt vil bare garanteres for den opprinnelige to års-garanti-perioden. Denne begrensede garantien gjelder bare produkt som forbeholdes et bruksområde som COWAY har angitt for produktet, og som brukes i strengt samsvar med COWAY gjeldende spesifikasjoner på tidspunktet for produktet ble benyttet. HVIS PRODUKTET BRUKES TIL ANNET ENN DET TILTENKTE FORMÅLET, SELGES DET SOM DET ER OG UTEN UTTRYKKELIGE ELLER UNDERFORSTÅTTE GARANTIER, HERUNDER OM SALGBARHET ELLER FORMÅLSTJENLIGHET.

Hva denne garantien ikke dekker:

Denne garantien garanterer at produktet vil være fritt for produksjonsdefekter som påvirker produktets evne til å fungere etter det tiltenkte bruket; det er ikke en garanti om at produktet aldri vil trenge reparasjon, eller at andre forpliktelser enn spesifikt angitt i foregående avsnitt gjelder. COWAY er ikke ansvarlig for personskade eller tingskade av noen som helst art, selv om de oppstår som følge av et brudd på denne garantien.

Begrensninger og utelukkelse:

FOR SÅ VIDT DET ER TILLATT ETTER GJELDENE LOVGIVNING, FRASKRIVER COWAY SEG ANSVAR FOR ANDRE GARANTIER, UTTRYKKELIGE ELLER UNDERFORSTÅTTE, ENN ANGITT I DETTE DOKUMENTET. DENNE GARANTIE TILHØRER I STEDET FOR OG UTELUKKER ALLE ANDRE GARANTIER, VILKÅR OG LØFTER, UTTRYKKELIGE ELLER UNDERFORSTÅTTE, MUNTLEGE ELLER SKRIFTLIGE, LOVFESTEDE ELLER ANNET, HERUNDER BLANT ANNET STILLTIENDE VILKÅR ELLER GARANTIER MED HENSYN TIL COWAY-PRODUKTETS SALGBARHET ELLER FORMÅLSTJENLIGHET.

I VISSE DISTRIKTER TILLATES IKKE BEGRENSNINGER PÅ HVOR LENGE EN UNDERFORSTÅTT GARANTI GJELDER, SÅ OVENSTÅENDE BEGRENSNING GJELDER IKKE NØDVENDIGVIS FOR DEG.

COWAY TILLATER IKKE AT NOEN, HERUNDER DENS REPRESENTANTER, GIR ANDRE LØFTER ELLER TILBYR ANDRE GARANTIER ELLER VILKÅR MED HENSYN TIL PRODUKTET ENN DENNE GARANTIE. DENNE BEGRENSEDE GARANTIE SKAL VÆRE EIERENS ENESTE BEFØYELSE MOT COWAY, OG COWAY SKAL IKKE VÆRE ANSVARLIG FOR TILLEGGSKADE-, FØLGESKADE- ELLER STRAFFERSTATNING ELLER ANNET ERSTATNING, HERUNDER BLANT ANNET FOR TAPT FORTJENESTE OG TAPT BRUK. TILLEGGS- SKADE-, FØLGESKADE- OG STRAFFERSTATNING SKAL IKKE KUNNE KREVES INN SELV OM BEFØYELSE- NE ELLER HANDLINGENE NEVNT I DENNE GARANTIE IKKE OPPFYLLER SITT VESENTLIGE FORMÅL. I VISSE DISTRIKTER TILLATES IKKE UTELUKKELSE ELLER BEGRENSNING AV TILLEGGS- ELLER FØLGE- SKADEERSTATNING, SÅ DENNE BEGRENSNINGEN ELLER UTELUKKELSEN GJELDER IKKE NØDVENDIG- VIS DEG. COWAY SKAL IKKE VÆRE ANSVARLIG FOR EVENTUELL SKADEERSTATNING SOM ER BASERT PÅ UAKTOMHET, GARANTIBRUK, OBJEKTIVT ANSVAR ELLER ANNET RETTSTEORI OM ERSTAT- NINGSANSVAR ENN DET EKSKLUSIVE ERSTATNINGS- ANSVAR ANGITT I DENNE GARANTIE.

Begrensninger på stilltiende garantier:

Enhver underforstått garanti om salgbarhet, formålstjenlighet eller bruk skal være begrenset til varigheten av den forutgående uttrykkelige skriftlige garantien.

Garantivilkår:

COWAYs vedvarende erstatningsansvar etter denne garantien er betinget av følgende:

- Mangelen eller skaden er ikke forårsaket av eller er et resultat av: unormal bruk eller forhold; feil lagring, uautoriserte modifikasjoner eller reparasjoner; misbruk, forsømmelse, ulykke, endring, feil installasjon eller andre handlinger som ikke er skylden til Coway eller produsenten av produktet eller som ikke er dekket av produsentens garanti;
- Produktet har ikke blitt modifisert eller reparert uten forutgående skriftlig godkjenning fra COWAY.
- EIEREN har underrettet COWAY skriftlig om eventuell feil med produktet dekket av denne garantien innen tretti (30) dager etter slik feil.
- Det har ikke forekommet feilbruk, misbruk eller uaktsomhet med hensyn til produktet fra eierens side.

COWAY

Adr. : Woongjin Coway Co., Ltd. 136-23, Yugumagoksa-ro, Yugu-eup, Gongju-si, Chungcheongnam-do, Korea
Tlf. : +82-1588-5100

ITALIA

Adr. : KÜNZI S.p.A, Via L. Ariosto n.19, 20091 – Bresso (MI), Italia
Tlf. : +39 02 61 45 161
E-post : info-it@kunzigroup.com
Nettside : https://kunzigroup.com

Rettighetsavståelse:

Selv om COWAY på et eller annet tidspunkt ikke håndhever eller benytter noen av vilkårene i dette dokumentet, skal ikke det tolkes som en rettighetsavståelse etter denne avtalen.

Innvilgelse av garantiservice og EIERENs plikter:

Hvis produktet ikke fungerer etter tiltenkt formål, må COWAY eller dennes representant, varsles innen 48 timer eller innen neste virkedag etter at eventuell defekt i produktet er oppdaget. Eieren må gi skriftlig varsel til COWAY senest tretti (30) dager etter at en defekt er oppdaget eller med rimelig aktsomhet burde ha vært oppdaget. EIEREN må oppgi kjøpsbevis ved eventuelle krav under denne garantien

TYSKLAND OG ØSTERRIKE

Adr. : KÜNZI Deutschland, Zweigniederlassung der KÜNZI S.p.A. Orber Straße 67, DE-60386 Frankfurt am Main
Tlf. : +49 (0)69 66 10 27 000
E-post : info-de@kunzigroup.com
Nettside : https://kunzigroup.com

POLEN

Adr. : OPUS SP. z o.o.
Toruńska 8, 44-122 Gliwice
Tlf. : +32 4201255
E-post : serwis@opus.pl

SVERIGE

Adr. : Albion Nordic AB Traktorgatan 2 745 37 Enköping Sverige
Tlf. : +46 171 66 33 00
E-post : info@albionnordic.com
Nettside : www.albionnordic.com

OMINAISUUDET

1. Reaaliaikainen ilmanlaadun seuranta

Airmegan epäpuhtausanturi ilmoittaa sisätilojen ilmanlaadun reaaliaikaisesti. LED-valoymyrän kirkkaat värilliset valot osoittavat vuorokauden jokaisena minuuttina, onko sisäilma raikasta vai terveydelle haitallista.

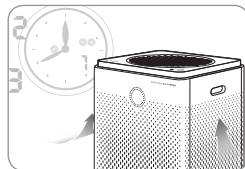

2. Älykäs toimintatila

Älykkäässä toimintatilassa (Smart Mode) Airmega sopeutuu ympäristöönsä. Tuulettimen nopeus muuttuu automaattisesti huoneen ilmanlaadun ja olosuhteiden perusteella.

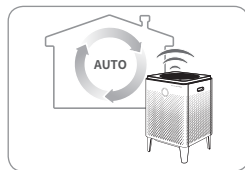

3. Ilmanpuhdistimen liittäminen langattomaan verkkoon

Ohje sovelluksen pariin yhdistämisestä löytyy seuraavan linkin kautta:

<https://iocare.coway.com/manual/eu/air/airmega.html>



4. Max2-suodatin

Max2-suodatin (aktiivihiihisuodatin ja Green True HEPA -suodatin) poistaa yli 99 % haittuvista orgaanisista yhdisteistä (VOC) ja hajuista, kuten NH₃ ja CH₃CHO. Se myös kaappaa ja poistaa jopa 99,97 % ilmassa olevista hiukkasista, kuten siitepölystä, epäpuhtauksista ja muista allergeeneistä.

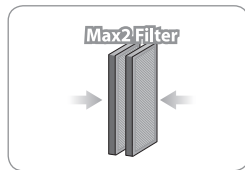

5. Suodattimen käyttöiän ilmoitukset

Max2-suodattimien ja esisuodattimien tilahälytykset ilmoittavat, milloin ne pitää vaihtaa. Airmega mittaa sen läpi kulkevan ilman määrän, joten voit olla varma, että ilmoitukset ovat paikkansapitäviä.



HYVÄ ASIAKAS

Kiitos siitä, että olet valinnut **Coway-ilmanpuhdistimen!**

Lue tämä käyttöohje läpi, jotta osaat käyttää ja huoltaa ilmanpuhdistinta oikein.

Jos laitteen käytön aikana ilmenee ongelmia, tämä käyttöohje voi auttaa ratkaisemaan ne.

Tämä käyttöohje sisältää tuotetakuun. Säilytä käyttöohjetta ja takuuta turvallisessa paikassa.

SISÄLLYS

TIETOA

- | 03 | **TURVALLISUUTTA KOSKEVAT TIEDOT**
 - Vaara
 - Varoitus
 - Huomio
- | 07 | **OSIEN NIMET**
- | 09 | **ILMAN PUHDISTUSPROSESSI**

HUOLTO

- | 17 | **PUHDISTUS**
 - Tuote
 - Suodatin
- | 19 | **SUODATTIMEN VAIHTO**

KÄYTTÖ

- | 10 | **TOIMET ENNEN KÄYTTÖÄ**
 - Suodattimen asennus
- | 11 | **ILMAISIMET JA PAINIKKEET**
- | 13 | **AENNUS**
- | 14 | **KÄYTTÖ**
- | 16 | **HIUKKASANTURIN SÄÄTÖ**

MUUTA

- | 21 | **VIANMÄÄRITYS**
- | 22 | **TUOTTEEN TEKNISET TIEDOT**
- | 23 | **TAKUUKORTTI**

– Säilytä käyttöohjetta paikassa, jossa se on nopeasti saatavilla tai hyvin näkyvillä. –

TURVALLISUUTTA KOSKEVAT TIEDOT

Nämä ovat turvallisuutta koskevia tietoja. Niitä on tärkeää noudattaa!

Varoitusten tarkoitus on varmistaa käyttäjien turvallisuus ja estää tuotteen vaurioituminen. Lue ne huolellisesti läpi ja käytä tuotetta asianmukaisella tavalla.

▲ VAARA: Varotoimenpiteiden noudattamatta jättäminen voi johtaa vakaviin loukkaantumisiin tai jopa kuolemaan.

- Älä käytä vahingoittunutta pistoketta tai löysällä olevaa pistorasiaa.
- Pistokkeen saa kytkeä vain 220–240 V:n ~ 50/60 Hz:n pistorasiaan.
- Älä siirrä tuotetta virtajohdosta vetämällä.
- Älä kosketa pistoketta märin käsin.
- Älä taivuta virtajohtoa käyttämällä liiallista voimaa tai aseta raskaita esineitä virtajohtoon päälle, jotta virtajohto ei vahingoitu tai väänny kierteelle.
- Älä työnnä pistoketta pistorasiaan ja irrota sitä siitä toistuvasti.
- Jos virtalähteeseen pääsee vettä, katkaise virta ja anna laitteen kuivua kokonaan ennen käyttöä.
- Virta on aina katkaistava ennen tuotteen korjaus- tai huoltotoimia tai osien vaihtotoimia.
- Jos pistokkeen nastojen tai kontaktialueen päällä on pölyä tai vettä, pyyhi ne huolellisesti puhtaiksi.
- Älä kytke useita sähkölaitteita samaan pistorasiaan. Käytä vain tarkoitukseen sopivaa pistorasiaa.
- Irrota pistoke pistorasiasta, jos tuotetta ei käytetä pitkään aikaan.
- Älä käsittele virtajohtoa huolimattomasti tai tee siihen muutoksia.
- Jos virtajohto vaurioituu, se on vaihdettava. Vaaran välttämiseksi sen saa vaihtaa vain valmistaja, sen huoltoedustaja tai vastaava pätevä taho.
- Älä asenna laitetta lähelle sähkölämmittimiä.
- Älä aseta laitetta lämmittimien ja televisioiden kaltaisten sähkölaitteiden päälle.
- Älä asenna laitetta ympäristöön, jossa se on alttiina kosteudelle, pölylle tai vesiroiskeille (sadevedelle).

- Älä käytä tai säilytä syttyviä kaasuja tai materiaaleja lähellä laitetta.
- Jos ilmanpuhdistimesta lähtee outo ääni, palavan materiaalin haju tai savua, irrota pistoke välittömästi pistorasiasta ja ota yhteyttä palvelukeskukseen.
- Älä milloinkaan upota tuotetta veteen.
- Älä suihkuta ilmanottoaukkoon syttyviä aineita, kuten hyönteismyrkkyä tai ilmanraikastinainetta.
- Älä avaa, korjaa tai muuta ilmanpuhdistinta itse.
- Älä aseta ilmanpuhdistimen päälle vedellä täytettyjä astioita, kemikaaleja, elintarvikkeita, pieniä metalliesineitä tai syttyviä materiaaleja.
- Irrota pistoke pistorasiasta ennen puhdistusta.
- Älä suihkuta vettä suoraan puhdistimeen tai käytä bentseeniä, ohentimia tai muita vastaavia tuotteita puhdistamisen yhteydessä.
- Älä työnnä epäpuhtausanturiin teräviä esineitä, esimerkiksi hammastikkua.
- Älä työnnä sormia tai vieraita esineitä (neuloja, tikkuja, kolikkoja jne.) ilman ulostuloaukkoon.
- Älä anna lasten roikkua kiinni puhdistimessa tai kiivetä sen päälle.
- Huolehdi siitä, etteivät lapset aseta käsiään ilman ulostuloaukkoon.
- Huolehdi siitä, etteivät lapset aseta käsiään tuotteessa oleviin reikiin.
- Vaihda suodatin tarvittaessa uuteen.
- Älä suihkuta vettä suoraan puhdistimen päälle.
- Laitteessa on polaroitu pistoke (toinen nasta on leveämpi kuin toinen). Sähköiskuvaaran pienentämiseksi pistoke on suunniteltu siten, että se sopii polaroituun pistorasiaan ainoastaan yhdessä asennossa. Jos pistoke ei mahdu täysin pistorasiaan, yritä asettaa se toisinpäin. Jos se ei vieläkään mahdu, ota yhteys valtuutettuun sähköliikkeeseen. Älä yritä ohittaa tätä turvaominaisuutta.
- Älä käytä tuuletinta milloinkaan sen johdon tai pistokkeen ollessa vaurioitunut. Poista tuuletin käytöstä tai toimita se valtuutettuun huoltoliikkeeseen tarkastettavaksi ja/tai korjattavaksi.
- Älä vedä johtoa maton ali. Älä peitä johtoa peitteillä, matoilla tai vastaavilla materiaaleilla. Sijoita johto pois kulkuväyliltä paikkaan, jossa siihen ei voi kompastua.

TURVALLISUUTTA KOSKEVAT TIEDOT

▲ VAROITUS: Jäljempänä kuvattujen varotoimenpiteiden noudattamatta jättämisestä voi olla seurauksena vaikeita loukkaantumisia ja omaisuusvahinkoja.

- Älä irrota pistoketta virtajohdosta vetämällä.
- Älä käytä laitetta kylpytilojen, suihkujen tai uima-altaiden lähellä tai muilla alueilla, joilla puhdistin voi joutua suoraan kosketuksiin veden kanssa.
- Lasten ei saa antaa leikkiä laitteella.
- Lasten ei saa antaa puhdistaa tai huoltaa laitetta ilman valvontaa.

▲ HUOMIO: Jäljempänä kuvattujen varotoimenpiteiden noudattamatta jättämisestä voi olla seurauksena lieviä loukkaantumisia tai omaisuusvahinkoja.

- Älä irrota pistoketta pistorasiasta tai siirrä puhdistinta, kun se on toiminnassa.
- Jos puhdistimesta lähtee epätavallinen ääni, haju tai savua, katkaise virta välittömästi, irrota pistoke pistorasiasta ja ota yhteyttä palvelukeskukseen.
- Älä asenna laitetta kaltevalle alustalle.
- Älä käytä liiallista voimaa, kun käsittelet laitetta.
- Sijoita laite siten, että se on kauttaaltaan vähintään 20 cm:n etäisyydellä seinistä ja muista esineistä.
- Asenna puhdistin siten, että ilma pääsee esteettä kiertämään puhdistimen ympärillä.
- Älä käytä puhdistinta grillissä tai muissa ravintoloissa, joissa voi olla voimakkaita hajuja, savua tai öljyä.
- Suojaa laite suoralta auringonpaisteelta.
- Älä asenna laitetta korkealle.
- Älä kosketa säätimiä virran kytkeytyessä päälle.
- Älä käytä liiallista voimaa puhdistimen käsittelyssä.
- Älä työnnä puhdistinta tai nojaa siihen. Puhdistin voi kaatua.
- Älä käytä tuotetta muihin käyttötarkoituksiin kuin ilman puhdistamiseen.

- Huolehdi siitä, ettei kukaan altistu puhdistimen etuosasta tulevalle ilmavirralle pitkän aikaa.
- Älä päästä puhdistimen etuosasta tulevaa ilmavirtaa lähelle kasvojasi.
- Älä käytä laitetta pitkään suljetuissa tiloissa tai tiloissa, joissa on lapsia, ikääntyneitä tai sairaita.
- Älä peitä ilman ulostuloaukkoa pyykeillä tai verhoilla.
- Puhdista esisuodatin pölystä imurilla tai huuhtelemalla se vedellä.
- Pese esisuodatin säännöllisesti ja anna sen kuivua riittävän kuivaksi varjoisessa paikassa, jossa on hyvä ilmanvaihto.
- Älä paina virtaustilan tai suurinopeuksisen hoitotilan painikkeita toistuvasti.
- Tämä laite soveltuu 8-vuotta täyttäneiden ja sitä vanhempien lasten ja sellaisten henkilöiden käyttöön, joilla fyysinen tai henkinen toimintakyky tai aistitoiminnot ovat heikentyneet, tai joilla ei ole kokemusta ja tietoa laitteen käytöstä, jos heitä valvotaan ja heille on annettu riittävät ohjeet laitteen turvallisesta käytöstä ja he ymmärtävät siihen liittyvät vaarat.
- Älä anna lasten leikkiä muovikääreellä ja tuotteella.

LUE JA SÄILYTÄ NÄMÄ OHJEET

OSIEN NIMET

Näkymä takaa / Näkymä edestä

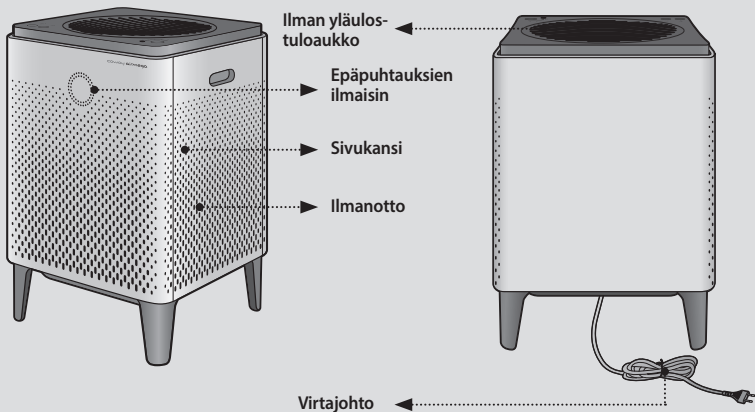

Näkymä ylhäältä



Komponentit



Käyttöohje

ILMAN PUHDISTUSPROSESSI

■ Esisuodatin

Kaappaa suuret hiukkaset, kuten hiukset, karvat ja pölyn, mikroverkolla.

■ Max2-suodatin (aktiivihili ja Green True HEPA)

Kaappaa ja poistaa yli 99 % VOC-yhdisteistä ja hajuista, kuten NH₃, CH₃CHO.

Se myös kaappaa ja vähentää jopa 99,97 % ilmassa olevista hiukkasista, allergeeneista ja epäpuhtauksista 0,3 mikronin kokoon asti.

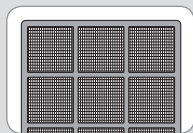

1. Esisuodatin



2. Max2-suodatin
(aktiivihili ja Green True HEPA)

TOIMET ENNEN KÄYTTÖÄ

Tarkistustoimet ennen käyttöä



Tuote on tarkoitettu ainoastaan 220–240 V:n, ~50/60 Hz:n verkossa käytettäväksi.

Varmista, että pistorasia, johon laite liitetään, on teknisiltä ominaisuuksiltaan soveltuva ja maadoitettu (tyyppiä 220–240 V, ~ 50/60 Hz).

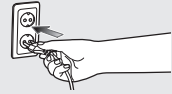

Suodattimen asennus



Vinkkejä

- Asenna suodatin muovipakkauksen irrottamisen jälkeen.
- Käytä laitetta vain sisätiloissa.
- Kun tuotetta ei käytetä, irrota sen pistoke pistorasiasta.
- Tarkasta suodattimien asennuksen aikana suodattimien etuosa.
 - ▶ Suodattimien asennusjärjestys: Max2-suodattimet → esisuodattimet → kannet

1. Avaa sivukansi.

Avaa sivukansi vetämällä sitä yläosasta.

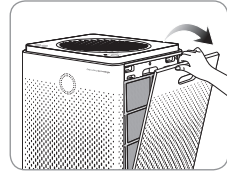

2. Poista suodatin ja irrota muovipakkaus.

Irrota muovipakkaus muista suodattimista paitsi esisuodatin. Asenna ne järjestyksessä puhdistimeen.

- * Suodattimien asennusjärjestys:
Max2-suodattimet →
esisuodattimet → kannet

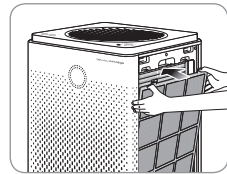
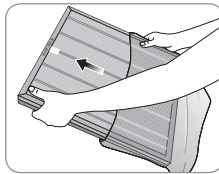

3. Asenna etukansi takaisin paikalleen.

Kohdista sivukannen alaosassa olevat kaksi kielekettä vastaaviin aukkoihin ja työnnä kansi paikalleen.

- * Laitte ei toimi, jos sivukansi ei ole kunnolla paikallaan.



ILMAISIMET JA PAINIKKEET

Ilmaisimet

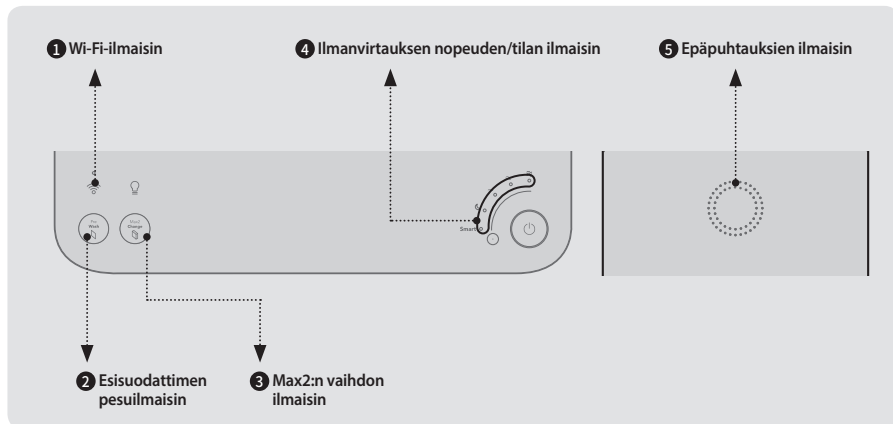

1 Wi-Fi-ilmaisim

Merkkivalo syttyy, kun langaton yhteys on muodostettu.

* Wi-Fi LED-valon tila:

- Vilkkuu: Ei vielä yhteyttä tai laiteparin muodostus käynnissä.
- LED palaa jatkuvasti: Wi-Fi-yhteys muodostettu.
- LED sammunut: Ei Wi-Fi-yhteyttä.



2 Esisuodattimen pesuilmaisim

Osoittaa esisuodattimen puhdistusajan.



3 Max2:n vaihdon ilmaisim

Näyttää Max2-suodattimen käyttöajan.



4 Ilmanvirtauksen nopeuden/tilan ilmaisim

Näyttää tuulettimen nopeuden ja toimintatilan.



5 Epäpuhtauksien ilmaisim

Värikkiset LED-valot osoittavat sisäilman epäpuhtaudet.

Ilmanlaatu	LED-valon väri
Hyvä	Sininen ja vihreä
Kohtalainen	Vihreä ja keltainen
Terveydelle haitallinen	Keltainen ja vaaleanpunainen
Terveydelle erittäin haitallinen	Vaaleanpunainen ja punainen

Painikkeet

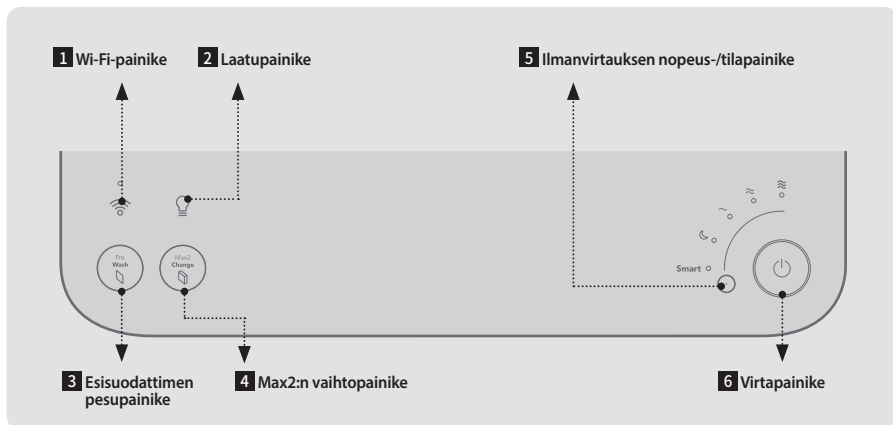
**1 Wi-Fi-painike**

Tätä painiketta painamalla voit muodostaa yhteyden langattomaan verkkoon.

**2 Lautupainike**

Tätä painiketta painamalla voit sytyttää tai sammuttaa ilmaanlaadun ilmaisimen ja valon.

**3 Esisuodattimen pesupainike**

Puhdista esisuodatint, kun painikkeen kirjaimissa palaa valo.

* Nollaa ilmaisim painamalla tätä painiketta 2–3 sekunnin ajan esisuodattimen puhdistamisen jälkeen.

**4 Max2:n vaihtopainike**

Vaihda Max2-suodattimet, kun painikkeen kirjaimissa palaa valo.

* Nollaa ilmaisim painamalla tätä painiketta 2–3 sekunnin ajan.

**5 Ilmanvirtauksen nopeus-/tilapainike**

Tätä painiketta painamalla voit valita ilmapvirran nopeuden tai asettaa laitteen älykkääseen toimintatilaan tai lepotilaan.

**6 Virtapainike**

Laitte käynnistetään painamalla tätä painiketta.
Laitte sammutetaan painamalla tätä painiketta 2–3 sekunnin ajan.

ASENNUS

Virtajohdon liittäminen ja virran kytkeminen ilmanpuhdistimeen

⚠ Tämä tuote on tarkoitettu ainoastaan 220–240 V:n ~50/60 Hz:n verkossa käytettäväksi. Varmista, että virtalähde on näiden vaatimusten mukainen.

1. Liitä virtajohdon pistoke pistorasiaan.

Ilmanpuhdistimen merkkivalot alkavat vilkkua.

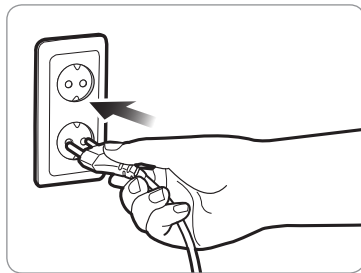

2. Kytke ilmanpuhdistimeen virta painamalla virtapainiketta.

Ilmanpuhdistimesta kuuluu merkkiääni, kun se alkaa toimia.

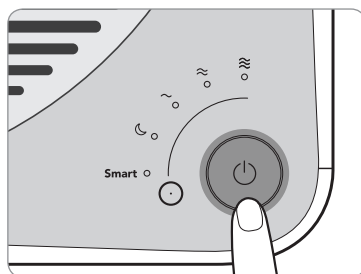

3. Ilmanpuhdistimen liittäminen langattomaan verkkoon

Ohje sovelluksen pariin yhdistämisestä löytyy seuraavan linkin kautta:
<https://iocare.coway.com/manual/eu/air/airmega.html>

KÄYTTÖ



Vinkkejä

- Kytke pistoke pistorasiaan ennen puhdistimen käyttöä.
- Puhdistin käynnistyy oletusarvon mukaan automaattitilassa.

Älykäs toimintatila – Auto

Jos laite asetetaan älykkääseen toimintatilaan, se säätää ilmanvirtauksen nopeuden automaattisesti laitteen ympärillä olevan ilman laadun mukaan.

Laite säätää ilmanvirtauksen nopeuden alla olevan taulukon osoittamalla tavalla:

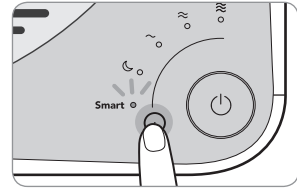

Ilmanlaatu	Hyvä	Kohtalainen/ terveydelle haitallinen	Terveydelle erittäin haitallinen
Ilmanvirtauksen nopeus	Taso 1	Taso 2	Taso 3

Älykäs toimintatila – ECO

Jos ilman epäpuhtauksien taso on **hyvä** yli 10 minuutin ajan, kun laite asetetaan älykkääseen toimintatilaan, tuuletin pysähtyy automaattisesti, jotta sähköä säästyy. Jos laite havaitsee ilmassa epäpuhtauksia, tuuletin käynnistyy automaattisesti. Jos ilman epäpuhtauksien on hyvä yli 10 minuutin ajan älykkäässä toimintatilassa, tuuletin pysähtyy automaattisesti, jotta sähköä säästyy. Jos laite havaitsee ilmassa epäpuhtauksia, tuuletin käynnistyy automaattisesti. Tuuletin käynnistyy uudelleen myös silloin, jos ECO-tila jatkuu 30 minuutin ajan. Jos ilman epäpuhtauksien on hyvä yli 10 minuutin ajan uudelleenkäynnistymisen jälkeen, ECO-tila aktivoituu uudelleen.

Raitis ilma



Siirto ECO-tilaan



Epäpuhtausia
havaitaan ilmassa



Pois ECO-tilasta



KÄYTTÖ

Manuaalinen tila

Ilmanvirtauksen nopeutta voidaan säätää ja lepotila voidaan valita manuaalisesti. Paina ilmanvirtauksen nopeus/tilapainiketta toistuvasti, kunnes haluttu ilmanvirtauksen nopeus tai lepotila tulee valituksi.

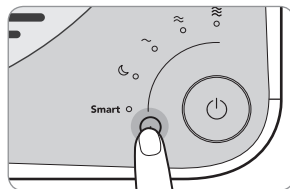

Ajastimen asettaminen

Voit määrittää laitteen sammumaan automaattisesti tunnin, 4 tunnin tai 8 tunnin käyntiajan kuluttua. Tämän toiminnon avulla voit säästää sähköä, kun et ole kotona tai mennessäsi nukkumaan.

Voit asettaa ajastimen ja vaiheittaisen ohjaimen Airmega-sovelluksella.

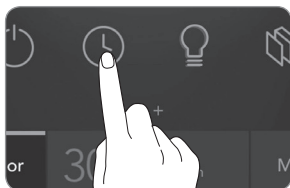

HIUKKASANTURIN SÄÄTÖ

Likaisuusanturin herkkyden säätö

Kun puhdistin käynnistetään ensimmäisen kerran, epäpuhtausanturi toimii vakioasetuksilla. Voit säätää anturin herkkyyttä seuraavasti, jos epäpuhtauksien merkkivalo pysyy edelleen vakavalla tasolla, vaikka puhdistin on toiminut vähintään kaksi tuntia suuren epäpuhtautason tilassa tai kuin epäpuhtauksien merkkivalo ilmoittaa ilman olevan puhdasta vaikka se sisältää paljon epäpuhtauksia.

1. Pidä seuraavia painikkeita painettuina.

- * Laatusäätöpainike ja ilmanvirtauksen nopeus-/tilapainike

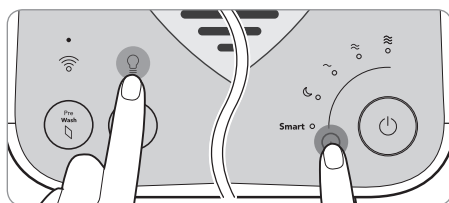

2. Valitse anturin herkkyys.

- * Paina ilmanvirtauksen nopeus-/tilapainiketta toistuvasti, kunnes haluttu herkkyys on valittu.

~	≈	≡
Herkkä	Normaali	Vähemmän herkkä

3. Pidä seuraavia painikkeita painettuina.

- * Laatusäätöpainike ja ilmanvirtauksen nopeus-/tilapainike
- * Laitteesta kuuluu äänimerkki, kun asetus tallennetaan.

PUHDISTUS



Vinkkejä

- Katkaise laitteesta aina virta ennen sen puhdistamista.
- Älä käytä laitteen puhdistuksessa orgaanisia liuottimia (liuottimia, ohenteita jne.) sisältäviä puhdistusaineita, valkaisuaineita, klooria tai hankaavia aineita.
- Älä upota ilmanpuhdistinta veteen tai suihkuta vettä sen päälle.

■ Ilman yläulostuloaukon ja sen irrotettavan ritilän puhdistus

Käännä ilman ulostuloaukon päällä olevaa irrotettavaa ritilää vastapäivään ja nosta se pois. Puhdista ritilä ja ilman ulostuloaukko sitten pehmeällä harjalla tai imurilla.

* Pölyä ei saa päästä ilmanpoistoaukkoon puhdistuksen aikana.

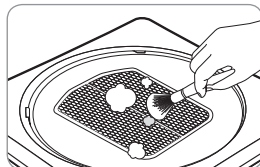
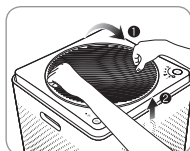

■ Epäpuhtausanturin puhdistus (2 kuukauden välein)

1. Puhdista epäpuhtausanturin ilman otto- ja ulostuloaukot pehmeällä harjalla tai imurilla.

* Puhdistimen sisäosiin ei saa päästä pölyä puhdistuksen aikana.

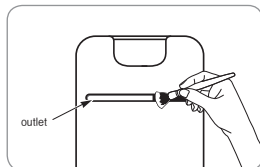

2. Irrota puhdistimen etukansi ja avaa ilman epäpuhtausanturin suojus. Kostuta vanupuikko pienellä määrällä vettä ja pyyhi linssi, pölyn sisään- ja ulostuloaukot. Kuivaa sen jälkeen pinnat pyyhkimällä ne uudelleen kuivalla vanupuikolla.

* Jos laitetta ei puhdisteta säännöllisesti, ilmanlaatuanturin suorituskyky voi heiketä.

* Tee puhdistus useammin, jos ympäristö on hyvin pölyinen.

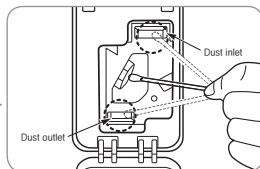
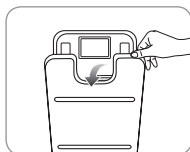

■ Sivukannen puhdistus

Irrota sivukansi puhdistimesta ja poista sitten sen pintaan tarttunut pöly pehmeällä ja kuivalla liinalla tai pehmeällä harjalla.

* Jos lika on pinttynyt, käytä kosteaa liinaa (älä käytä hankaavia aineita).

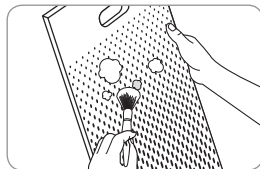

■ Puhdistimen puhdistus

Pyyhi puhdistin pehmeällä ja kuivalla liinalla.

* Jos lika on pinttynyt, käytä kosteaa liinaa (älä käytä hankaavia aineita).

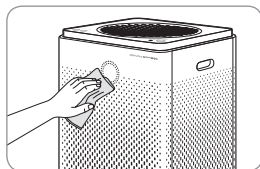



Vinkkejä

- Katkaise laitteesta aina virta ennen suodattimien puhdistamista.
- Esisuodatinta voidaan käyttää uudelleen pölyn pyyhkimisen ja vedellä huuhtelun jälkeen.
- Jos esisuodatinta ei puhdisteta pitkään aikaan, tuotteen teho voi heiketä ja häiriöitä ilmetä.
- Max2-suodattimet ovat kertakäyttöisiä. Älä yritä puhdistaa niitä vedellä. Vaihda niiden tilalle aina uusi suodatin.

■ Esisuodatin (puhdistus 2 viikon välein)

Puhdista kummankin puolen esisuodattimet, kun [Pre Wash] -merkkivalo palaa.

Puhdista suodattimet seuraavien ohjeiden mukaisesti.

Suodattimen puhdistusväliä voi säätää älypuhelinsovelluksella.

1. Avaa sivukansi vetämällä sitä yläosasta.

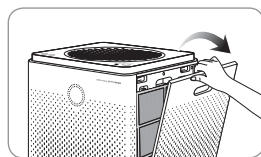

2. Paina esisuodatinten yläosassa olevia kahta kielekettä ja poista ne laitteesta vetämällä niitä ulospäin.

* Varo, ettei pöly leviä ympäristöön irrottamisen aikana.

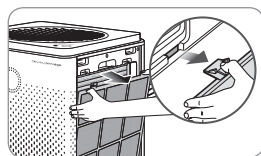

3. Poista pöly vedellä huuhtelemalla tai imuroimalla sen mukaan, kuinka likainen esisuodatin on.

* Jos puhdistat esisuodattimen vedellä, anna sen kuivua varjossa, ennen kuin asennat sen takaisin.

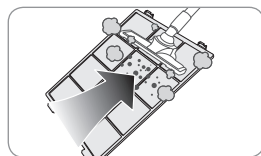

4. Asenna täysin kuiva esisuodatin puhdistimeen painamalla se kunnolla paikalleen. Sulje sivukansi.

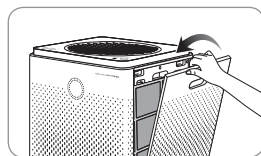
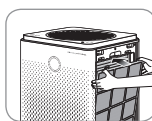

5. Nollaa suodattimen ilmaisimien pitämällä ohjauspaneelissa olevaa [Pre Wash] -painiketta painettuna.

* Esisuodattimien puhdistamisen jälkeen suodattimen puhdistusväli on nollattava [Pre Wash] -painikkeella.

SUODATTIMEN VAIHTO

■ Suodattimen vaihto

- Katso sivulta 20 suodattimien asennusmenetelmä, kun vaihdat suodattimia.
- Tarkasta suodattimien etuosa suodattimien asennuksen aikana.
- Alkuperäisten Airmega-suodatinten käyttöä suosittaan, jotta laite toimisi mahdollisimman hyvin.
- Katkaise laitteesta aina virta ennen suodattimien vaihtoa.

■ Suodattimen puhdistus- ja vaihtovälit

Huollettava suodatin	Huoltoväli
Esisuodattimet*	Suodattimet puhdistetaan aina, kun suodattimen merkkivalo palaa**
Max2-suodattimet*	Suodattimet vaihdetaan aina, kun suodattimen merkkivalo palaa***

* Muista nollata ohjauspaneelissa oleva suodattimen ilmaisin suodattimien puhdistamisen tai vaihtamisen jälkeen (s. 18, s. 20).

** Noin 2 viikkoa (perustuu päivittäiseen 8 tunnin käyttöön suurimmalla nopeudella) Suodattimen puhdistusväliä voi säätää älypuhelinsovelluksella.

*** Noin 12 kuukautta (perustuu päivittäiseen 8 tunnin käyttöön suurimmalla nopeudella) Suodattimen käyttöikä voi vaihdella laitteen todellisen käyttöajan ja tuuletin nopeuden perusteella. Edellä mainitut lukemat ovat yleisiä arvioita.

■ Max2-suodattimen vaihto

Vaihda Max2-suodattimet kummaltakin puolelta, kun [Max2 Change] -merkkivalo palaa. Vaihda suodattimet seuraavien ohjeiden mukaisesti.

1. Irrota kannet ja suodattimet kummaltakin puolelta seuraavassa järjestyksessä.

Kannet → esisuodattimet → Max2-suodattimet

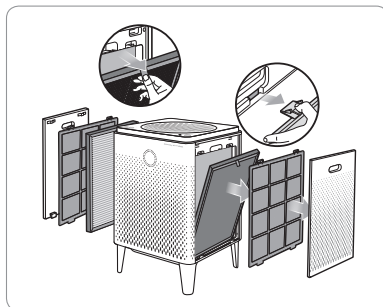

2. Poista muovikääre uusien Max2-suodatinten päältä ja heitä se pois. Heitä pois vanhat Max2-suodattimet. Ne ovat kertakäyttöisiä.

- * Esisuodattimien puhdistamisen jälkeen suodattimen puhdistusväli on nollattava [Pre Wash] -painikkeella.
- * Älä anna lasten leikkiä muovikääreellä.

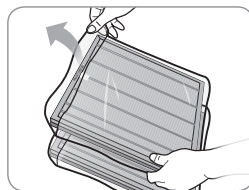

3. Asenna kummankin puolen suodattimet ja kannet takaisin päinvastaisessa järjestyksessä ensimmäiseen vaiheeseen nähden.

Max2-suodattimet → esisuodattimet → kannet

- * Aseta Max2-suodattimet suodatinkoteloon vihreä puoli laitteeseen päin. Väärin päin asentaminen voi vaikuttaa suodattimen käyttöikään.
- * Laitte ei käynnisty, jos oikea ja vasen kansi on asennettu väärin.

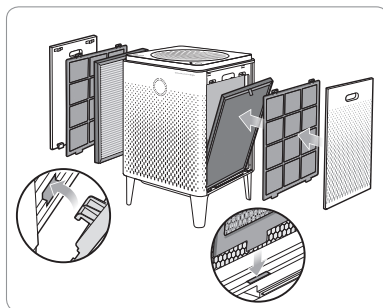

4. Nollaa suodattimen ilmaisimien pitämällä ohjauspaneelissa olevaa [Max2 Change] -painiketta painettuna.

- * Max2-suodatinten vaihtamisen jälkeen suodattimen puhdistusväli on nollattava [Max2 Change] -painikkeella.

VIANMÄÄRITYS

Laitte ei ehkä toimi oikein joidenkin pienten ongelmien tai virhesäätöjen takia. Kyse ei silloin ole laitteen toimintahäiriöstä. Tällaisissa tapauksissa ongelma voidaan ratkaista helposti ilman palvelukeskuksen apua tarkastamalla seuraavat asiat. Jos ongelma ei ratkea seuraavien kohtien läpikäynnin jälkeen, ota yhteyttä palvelukeskukseen.

Ongelma	Tarkastus	Mahdollinen ratkaisu
Ei ilmanvirtausta.	• Onko virta kytketty?	Liitä virtajohto 220–240 V:n ~ 50/60 Hz:n pistorasiaan.
	• Onko koko näyttö sammuksissa?	Paina virtapainiketta ja valitse sitten haluamasi toiminto.
	• Ovatko sähkökatki?	Odota sähkökatkoksen päättymistä ennen kuin käytät puhdistinta.
Tuulettimen nopeus ei muutu.	• Onko automaattitilan merkkivalo sammuksissa?	Tuulettimen nopeuden voi valita vain manuaalisessa toimintatilassa (normaali).
	• Onko lepotilan merkkivalo sammuksissa?	Tuulettimen nopeuden voi valita vain manuaalisessa toimintatilassa (normaali).
Tuulettimen nopeus on hyvin alhainen.	• Ovatko suodattimen puhdistus- ja vaihtovälit kuluneet umpeen?	Tarkista suodattimen puhdistus- ja vaihtovälit ja puhdista tai vaihda suodatin sitten tarpeen mukaan (s. 19).
Ilman ulostuloaukosta tulee pahanhajuista ilmaa.	• Ovatko suodattimen puhdistus- ja vaihtovälit kuluneet umpeen?	Tarkista suodattimien puhdistus- ja vaihtovälit ja puhdista tai vaihda suodatin tarvittaessa.
Epäpuhtausien määrä ilmassa ei muutu.	• Onko ilmanlaatuanturin linssillä pölyä?	Puhdista ilmanlaatuanturin linssin ympärys (s. 17).
Ilman epäpuhtaus-tason merkkivalo vilkkuu.	• Ota yhteyttä palvelukeskukseen.	
Muut toimintahäiriöt	• Tarkasta ongelma, katkaise laitteesta virta ja ota yhteyttä palvelukeskukseen.	

TUOTTEEN TEKNISET TIEDOT

Kohde	Tekniset tiedot
Mallin nimi	AP-1515G
Käyttöalue	117 m ² (1 256 ft ²)* / 58 m ² (628 ft ²)**
Suodatin	Pestävä esisuodatin + Max2-suodatinsarja (aktiivihiiili ja Green True HEPA)
Jännite	220–240 V ~ 50/60 Hz
Virran kytkeminen	57 W
Paino	9,7 kg (21,4 lb)
Koko (K x L x S)	53,2 x 34,5 x 34,5 cm (20,1 x 13,6 x 13,6 tuumaa)

Ilmanpuhdistimen käyttöalue perustuu tilaan, jossa ilmanpuhdistin pystyy vaihtamaan ilman kahdesti tunnissa (ACPH). Ilman vaihto tunnissa viittaa siihen, kuinka monta kertaa ilmanpuhdistin pystyy puhdistamaan tietyn tilan yhden tunnin aikana, kun oletetaan, että katon korkeus on 2,45 m. Siten * tarkoittaa, että kaksi ilman vaihtoa tunnissa tarkoittaa, että puhdistin pystyy puhdistamaan tilan kerran 30 minuutissa. Ja ** tarkoittaa, että ilman vaihtoa tunnissa tarkoittaa, että ilmanpuhdistin pystyy puhdistamaan tilan kerran 15 minuutissa.

TAKUUKORTTI TAI TAKUUTODISTUS, KAHDEN VUODEN RAJOITETTU TAKUU TUOTTEELLE ILMANPUHDISTIN AP-1515G ("TUOTE")

Malli:

Sarjanumero:

Asiakkaan nimi:

Ostopäivä:

("OMISTAJA")

Mitä takuun piiriin kuuluu:

Takuu tulee voimaan tuotteen ostopäivänä ja on voimassa kahden vuoden ajan. Se kattaa tuotteen sellaiset valmistusvirheet, jotka estävät sen käyttötarkoituksen mukaisen käytön näissä takuuehdoissa mainitut poikkeukset, ehdot ja rajoitukset huomioiden. Takuuajana COWAY joko korjaa tai vaihtaa viallisen tuotteen oman harkintansa mukaan.

COWAY yksin päättää vaadittujen korjaus- tai vaihtotoiden laajuuden.

Takuun piiriin kuuluvat korjaustoimenpiteet kattavat ainoastaan tuotteen sen osan, jossa on ilmennyt vikoja ja ainoastaan takuun voimassaoloaikana. Korvaava tuote sekä mahdolliset jäljellä olevat alkuperäisen tuotteen osat taataan ainoastaan alkuperäisen kahden vuoden takuun jäljellä olevaksi ajaksi. Tämä rajoitettu takuu on voimassa ainoastaan tuotteille, joita käytetään COWAY:n määrittämään käyttötarkoitukseen COWAY:n kyseisenä ajankohtana julkaisemia teknisiä tietoja tarkasti noudattaen. JOS TUOTETTA KÄYTETÄÄN MUUHUN KUIN SEN ALKUPERÄISEEN KÄYTTÖTARKOITUKSEEN, SE ON MYTTY 'SELLAISENAAN', ILMAN MITÄÄN SUORIA TAI EPÄSUORIA TAKUITA, MUKAAN LUKIEN KAUPPAKELPOISUUS JA SOVELTUVUUS TIETTYYN KÄYTTÖTARKOITUKSEEN.

Mitä takuu ei kata:

Tämä takuu takaa, että tuotteessa ei ole valmistusvirheitä, jotka haittaavat sen käyttämistä käyttötarkoituksen mukaisella tavalla. Se ei takaa, että tuote ei milloinkaan kaipaa korjausta, eikä myöskään sisällä muita valmistajan vastuita tai velvoitteita, kuin edellä mainitut. COWAY ei ole vastuussa minkäänlaisista henkilö- tai esinevahingoista, vaikka ne olisivatkin seurausta takuun rikkomisesta.

Rajoitukset ja poikkeukset:

SOVELLETTAVAN LAIN SALLIMISSA PUITTEISSA COWAY ERITYISESTI KIELTÄÄ KAIKKI MUUT TAKUUT, SUORAT TAI EPÄSUORAT, KUIN TÄSSÄ MAINITUT. TÄMÄ TAKUU ON AINOA TAKUU JA KORVAA KAIKKI MUUT TAKUUT, EHDOT JA VAKUUTUKSET, SUORAT JA EPÄSUORAT, SUULLISET TAI KIRJALLISET, LAKISÄÄTEISET TAI MUILLA PERUSTEILLA ESITETYT, MUKAAN LUKIEN, MUTTA EI AINOASTAAN KAIKKI EPÄSUORAT TAKUUT COWAY-TUOTTEEN KAUPPAKELPOISUUDESTA TAI SOPIVUUDESTA MÄÄRÄTTYYN TARKOITUKSEEN.

JOISSAKIN MAISSA EI SALLITA EPÄSUORIEEN TAKUIDEN RAJOITUKSIA, JOTEN MAINITTU RAJOITUS EI EHKÄ KOSKE SINUA.

COWAY EI VALTUUTA KETÄÄN, EDUSTAJANSA MUKAAN LUKIEN, MYÖNTÄMÄÄN MINKÄÄNLAISIA TUOTTEESEEN LIITTYVIÄ TAKUITA, EHTOJA TAI VAKUUTUKSIA, JOITA EI OLE MAINITTU NÄISSÄ TAKUUEHDOISSA. TÄMÄ RAJOITETTU TAKUU ON COWAYN YKSINOMAINEN VASTUUS OMISTAJALLE, EIKÄ COWAY OLE VASTUUSSA EPÄSUORISTA, SATUNNAISISTA, ERITYISISTÄ; SEURAAMUKSELLISISTA TAI MUISTAKAAN VAHINGOISTA TAI MENETYKSISTÄ, MUKAAN LUKIEN, MUTTA EI YKSINOMAAN, KÄYTÖN TAI VOITTOJEN MENETYKSET. COWAY EI OLE VASTUUSSA EPÄSUORISTA, SEURAAMUKSELLISISTA JA SATUNNAISISTA VAHINGOISTA, VAIKKA NE OLISIVATKIN SEURAUSTA TAKUUN RIKKOMISESTA. JOISSAKIN MAISSA EI SALLITA SATUNNAISEN TAI SEURAAMUKSELLISTEN VAHINKOJEN RAJJAAMISTA TAKUUN ULKOPUOLELLE, JOTEN EDELLÄ MAINITTU RAJOITUS EI EHKÄ KOSKE SINUA. COWAY EI VASTAA VAHINGOISTA; JOTKA PERUSTUVAT HUOLIMATTOMUUTEEN, TAKUUN RIKKOMISEEN, ANKARAAN VASTUUSEEN TAI JOHONKIN MUUHUN LAKISÄÄTEISEEN VASTUUTEORIAAN, JOKA EI SISÄLLY NÄIHIN TAKUUEHTOIHIN.

Epäsuorien takuiden rajoitukset:

Mahdolliset epäsuorat takuut kauppakel-
poisuudesta tai sopivuudesta määrättyyn
tarkoitukseen rajoittuvat edellä kuvatun suoran
kirjallisen takuun kestoan.

Takuuehdot:

COWAY:n näiden takuuehtojen mukainen vastuu
on voimassa seuraavien ehtojen täytyessä:

- Vika tai vaurio ei ole seurausta epäasian-
mukaisesta käytöstä tai käyttöolosuhteista,
soveltumattomasta varastoinnista, luvatto-
masti tehdyistä muutoksista tai korjaustöistä,
väärinkäytöstä, laiminlyönneistä, onnetto-
muuksista, muutoksista, epäasianmukaisesta
asennuksesta tai muista tekijöistä, joihin
Coway tai tuotteen valmistaja ei voi vaikuttaa
ja joita valmistajan takuu ei kata
- Tuotteeseen ei ole tehty muutoksia, eikä sille
ole suoritettu korjauksia ilman COWAY-yhti-
öltä etukäteen saatua kirjallista suostumusta
- OMISTAJA on ilmoittanut COWAY:lle kirjalli-
sesti tuotteessa ilmenneestä, tämän takuun
piiriin kuuluvasta, viasta kolmenkymmenen
(30) päivän kuluessa vian ilmenemisestä
- OMISTAJA ei ole väärinkäyttänyt tuotetta,
käyttänyt sitä epäasianmukaisella tavalla
tai laiminlyönyt sitä.

COWAY

Osoite : Woongjin Coway Co., Ltd. 136-23,
Yugumagoksa-ro, Yugu-eup, Gongju-si,
Chungcheongnam-do, Korea
Puhelin : +82 1588 5100

ITALIA

Osoite : KÜNZI S.p.A, Via L. Ariosto n.19, 20091 –
Bresso (MI), Italy
Puhelin : +39 02 6145 161
Sähköposti : info-it@kunzigroup.com
Verkkosivut : https://kunzigroup.com

Oikeuksista luopuminen:

Jos COWAY jossain tilanteessa ei onnistu
täyttämään jotain näistä sopimukseen kirjatusta
ehdoista tai turvaamaan niiden toteutumista,
se ei ei johda takuuehdoissa mainituista
oikeuksista luopumiseen.

**Takuupalvelun hankkiminen
ja OMISTAJAN velvollisuudet:**

Jos tuotetta ei voi käyttää sen käyttötarkoituksen
mukaisella tavalla, on asiasta ilmoitettava
COWAY:lle tai sen edustajalle 48 tunnin tai
seuraavana arkipäivän kuluessa tuotteen vian
havaitsemista. OMISTAJAN on ilmoitettava
viasta kirjallisesti COWAY:lle viimeistään
kolmenkymmenen (30) päivän kuluttua siitä,
kun vika on havaittu tai kun se olisi kohtuudella
pitänyt havaita. OMISTAJAN on esitettävä
ostosopimus takuuvaatimusten yhteydessä.

SAKSA JA ITÄVALTA

Osoite : KÜNZI Deutschland, Zweigniederlassung
der KÜNZI S.p.A. Orber Straße 67, DE-60386
Frankfurt am Main
Puhelin : +49 (0)69 6610 27000
Sähköposti : info-de@kunzigroup.com
Verkkosivut : https://kunzigroup.com

PUOLA

Osoite : OPUS SP z o.o.
Toruńska 8, 44-122 Gliwice
Puhelin : +32 4201 255
Sähköposti : servis@opus.pl

RUOTSI

Osoite : Albion Nordic AB Traktorgatan 2 745 37
Enköping Ruotsi
Puhelin : +46 171 66 33 00
Sähköposti : info@albionnordic.com
Verkkosivut : www.albionnordic.com

FEATURES

1. Real-time Air Quality Monitoring

Airmega's pollution sensor tells you the indoor air quality in real-time. The brightly colored LED ring lets you know if your indoor air is fresh or unhealthy every minute of the day.

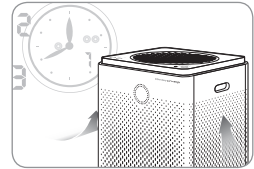

2. Smart Mode

With Smart Mode, Airmega adapts to its surroundings. Fan speeds automatically adjust based on the room's air quality and room conditions.

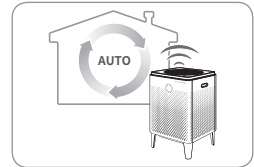

3. Connecting the Air Purifier to the Wi-Fi Network

Find out the application pairing guide with the link provided below:
<https://iocare.coway.com/manual/eu/air/airmega.html>



4. Max2 Filter

The Max2 filter (an activated carbon filter plus Green True HEPA filter) reduces more than 99% of volatile organic compounds (VOCs), odors such as NH₃, CH₃CHO. It also captures and reduces up to 99.97% of airborne particles in the air such as pollen, pollution, and other allergens.

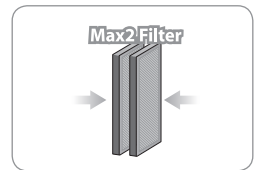

5. Filter Lifetime Notifications

With status alerts for the Max2 Filters and the Pre-filters, you'll know when it's time to replace them. And because the Airmega gauges how much air has traveled through it, you can be sure the notifications are accurate.



DEAR CUSTOMERS

Thank you for using the **Coway air purifier**.

Please be sure to read this instruction manual to use and maintain your air purifier correctly.

If you experience any problems during use, you can refer to this instruction manual to resolve them.

This user manual contains the product warranty, so please store it safely.

CONTENTS

FOR INFORMATION

- | 03 | **SAFETY INFORMATION**
 - Danger
 - Warning
 - Caution
- | 07 | **PARTS NAME**
- | 09 | **AIR PURIFICATION PROCESS**

MAINTENANCE

- | 17 | **CLEANING METHOD**
 - Product
 - Filter
- | 19 | **FILTER REPLACEMENT**

HOW TO USE

- | 10 | **BEFORE USE**
 - How to install filter
- | 11 | **INDICATORS AND BUTTONS**
- | 13 | **INSTALLATION**
- | 14 | **HOW TO USE**
- | 16 | **ADJUST PARTICLE SENSOR**

OTHERS

- | 21 | **TROUBLE SHOOTING**
- | 22 | **PRODUCT SPECIFICATION**
- | 23 | **WARRANTY CARD**

- Keep your instruction manual in a readily accessible or visible place. -

SAFETY INFORMATION

This is safety information. Be sure to follow it!

The warnings are to keep users safe and avoid damage to the product.

Please read them carefully and use the product correctly.

▲ DANGER: Failing to follow the precautions below may result in serious injury or even death.

- Do not use damaged power plugs or loose sockets.
- The power plug must be plugged into only 220 V - 240 V~ 50 Hz, 60 Hz sockets.
- Do not pull on the power cord to move the product.
- Do not touch the power plug with wet hands.
- To avoid damaging or warping the power cord, do not use excessive force to bend the power cord or put heavy objects on top of it.
- Do not repeatedly connect and disconnect the power plug.
- If water enters the power supply, unplug the power and completely dry before using again.
- Be sure to unplug the power during product repair, maintenance or part replacement.
- If the power plug's pins or contact area become covered in dust or water, wipe them thoroughly.
- Do not plug several electric appliances into one socket, and use only a dedicated socket.
- Unplug the power when not used for a long time.
- Do not carelessly connect or tamper with the power cord.
- If the supply cord is damaged, it must be replaced by the manufacturer, its service agent or similarly qualified persons in order to avoid a hazard.
- Do not install near electric heaters.
- Do not put on top of electric products like heaters or televisions.
- Do not install in places with a lot of humidity or dust or places where water (rainwater) splashes.

-
- Do not use or store combustible gases or flammable materials near this product.
 - If there is a strange sound, burning smell or smoke from the purifier, immediately unplug the power plug and contact a service center.
 - Never immerse the product in water.
 - Do not spray flammable materials such as insecticides or air fresheners on the intake.
 - Do not open, repair or modify the purifier yourself.
 - Do not put bowls of water, chemicals, food, small metal objects, or flammable materials on top of the purifier.
 - Clean after unplugging the power.
 - Do not spray water directly on the purifier or use benzene, thinners, etc. to wipe it during cleaning.
 - Do not insert sharp objects such as picks into the pollution sensor.
 - Do not put fingers or foreign matter (pins, sticks, coins, etc.) into the outlet.
 - Do not let children hang from or climb on the purifier.
 - Be careful that children do not put their hands in the outlet.
 - Be careful that children do not put their hands into the hole of the product.
 - Replace the filter with a new one when the time comes.
 - Do not spray water directly on the purifier.
 - This appliance has a polarized plug (one blade is wider than the other). To reduce the risk of electric shock, this plug is intended to fit in a polarized outlet only one way. If the plug does not fit fully in the outlet, reverse the plug. If it still does not fit, contact a qualified electrician. Do not attempt to defeat this safety feature.
 - Do not operate any fan with a damaged cord or plug. Discard fan or return to an authorized service facility for examination and/or repair.
 - Do not run cord under carpeting. Do not cover cord with throw rugs, runners, or similar coverings. Arrange cord away from traffic area and where it will not be tripped over.

SAFETY INFORMATION

▲ WARNING: Failing to follow the precautions below may result in considerable physical injury or property damage.

- Do not unplug by pulling on the power cord.
- Do not use in baths, showers, swimming pools, or other areas where the purifier may be in direct contact with water.
- Children shall not play with the appliance.
- Cleaning and user maintenance shall not be made by children without supervision

▲ CAUTION: Failing to follow the precautions below may result in slight physical injury or property damage.

- Do not unplug the power or move the purifier while it is operating.
- If unusual sound, odor, or smoke comes from the purifier, immediately unplug the power and call our service center.
- Do not install on a slope.
- Do not excessively impact or use excessive force on this product.
- Use at least 20 cm away from walls or other objects on each side.
- Install the purifier in a place where it is not blocked on any side so air can circulate well.
- Do not use in BBQ or other restaurants where odor, smoke, or oil may occur.
- Do not use in direct sunlight.
- Do not install in a high place.
- Do not touch the controls while power is turning on.
- Do not use extreme force on the purifier.
- Do not push or lean on the purifier. The purifier may fall over.
- Do not use the product for any purpose other than air purification.

-
- Do not let a person be exposed to breeze expelled from the purifier front for a long time.
 - Do not allow breeze expelled from the purifier front near your face.
 - Do not use for a long time in places that are sealed or where children, the elderly or sick are.
 - Do not block the outlet with laundry or curtains.
 - Remove dust from the pre-filter with a vacuum cleaner or water.
 - Periodically wash the pre-filter and dry it sufficiently in a shady place with good ventilation.
 - Do not repeatedly push the flow mode or high-speed care mode buttons.
 - This appliance can be used by children aged from 8 years and above and persons with reduced physical, sensory or mental capabilities or lack of experience and knowledge if they have been given supervision or instruction concerning use of the appliance in a safe way and understand the hazards involved.
 - Do not allow children to play with the plastic wrapping and product.

READ AND SAVE THESE INSTRUCTIONS

PARTS NAME

Rear / Front

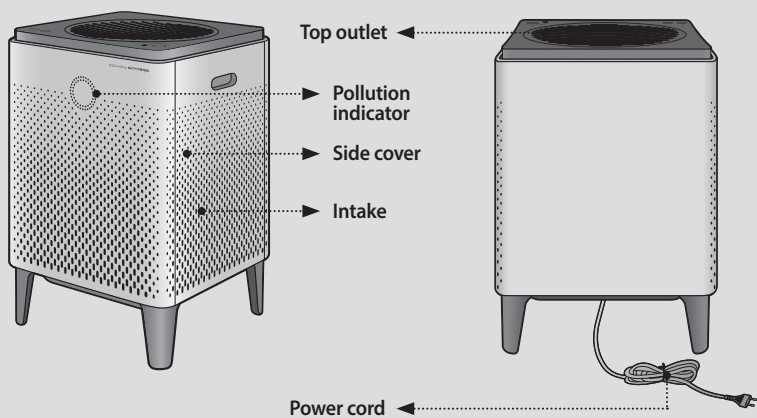

Top



Components



User manual

AIR PURIFICATION PROCESS

■ Pre-filter

Captures large particles like hair, fur, and dust by micro mesh.

■ Max2 filter (Activated Carbon + Green True HEPA)

Captures and reduces more than 99 % of VOCs and odors such as NH_3 , CH_3CHO . It also captures and reduces up to 99.97 % of airborne particles, allergens, and contaminants down to 0.3 microns in size.

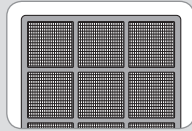

1. Pre-filter

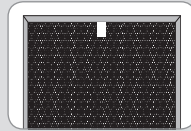

2. Max2 filter
(Activated Carbon + Green True HEPA)

BEFORE USE

Please check before use

- ⚠ The product is for 220 V – 240 V~ 50 Hz, 60 Hz only.**
 Make sure to connect the power plug to a grounded electric outlet (220 V – 240 V~ 50 Hz, 60 Hz) dedicated to the product.



How to install filter



Tips

- Be sure to install the filter after removing the plastic packaging.
 - Only use it indoors.
 - When not in use, remove the power plug from the socket.
 - During filter assembly, check the front of the filters.
- ▶ Filter assembly order: Max2 filters → Pre-filters → Covers

1. Open the side cover.

Pull the upper part of the side cover to open.

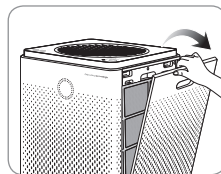

2. Take out the filter and remove the plastic packaging.

Remove the plastic packaging from filters, excluding the pre-filter, and assemble them in the purifier in order.

* Filter assembly order: Max2 filters → Pre-filters → Covers

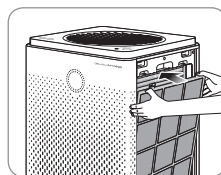
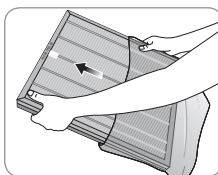

3. Reattach the front cover.

Fit the two tabs on the bottom part of the side cover into their slots and push to install.

* If the side cover is not properly attached, the product will not operate.



INDICATORS AND BUTTONS

Indicators

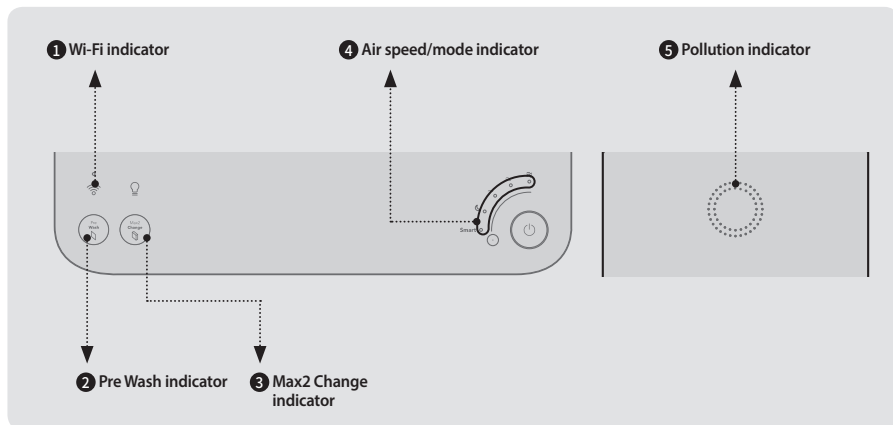

1 Wi-Fi indicator

When the Wi-Fi connection is completed, the indicator is turned on.

* The status of Wi-Fi LED:

- Blinking: Not connected yet or in the pairing process
- Constant LED: Wi-Fi connected
- LED off: Wi-Fi off



2 Pre Wash indicator

Shows the time of pre-filter cleaning cycle.



3 Max2 Change indicator

Shows the time of Max2 filter life.



4 Air speed/mode indicator

Displays current fan speed and mode



5 Pollution indicator

Indoor Pollution is shown by LED color.

Air Quality	LED Color
Good	Blue and green
Moderate	Green and yellow
Unhealthy	Yellow and pink
Very Unhealthy	Pink and red

Buttons

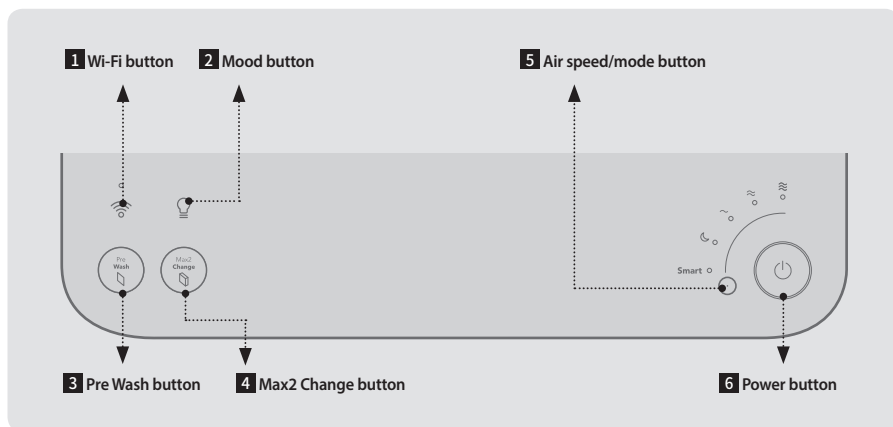
**1 Wi-Fi button**

Touch this button to connect to a Wi-Fi network.

**2 Mood button**

Touch this button to turn the air quality indicator and light on or off.

**3 Pre Wash button**

When the letters on the button is lit, clean the pre-filter.

※ After cleaning the pre-filters, touch and hold this button for 2~3 seconds to reset the indicator.

**4 Max2 Change button**

When the letters on the button is lit, replace the Max2 filters.

※ After replacing the Max2 filters, touch and hold this button for 2~3 seconds to reset the indicator.

**5 Air speed/mode button**

Touch this button to select the air speed or set the product to Smart mode or Sleep mode.

**6 Power button**

Touch this button to turn the product on.
Touch and hold this button for 2~3 seconds to turn the product off.

INSTALLATION

Connecting the Power and Turning On the Air Purifier

! This product is for 220 V - 240 V~ 50 Hz, 60 Hz use only. Make sure your power supply meets these requirements.

1. Insert the power plug into a power outlet.

The indicators on the air purifier will blink.

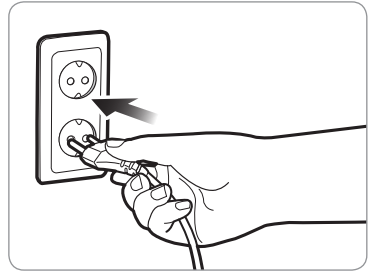

2. Touch the power button to turn the air purifier on.

You will hear a chime sound when the air purifier starts to operate.

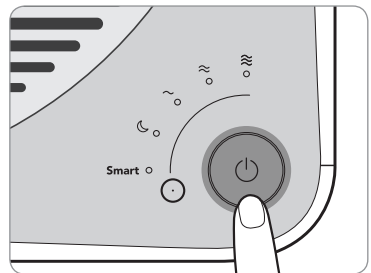

3. Connecting the Air Purifier to the Wi-Fi Network

Find out the application pairing guide with the link provided below:
<https://iocare.coway.com/manual/eu/air/airmega.html>

HOW TO USE



Tips

- Plug the power plug into a socket before operating the purifier.
- When the purifier is turned on, it starts in auto mode by default.

Smart Mode - Auto

If the product is set to Smart mode, it automatically adjusts the air speed according to the current air quality around the product.

The air speed is adjusted as shown in the table below:

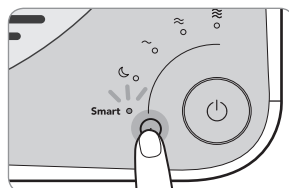

Air Quality	Good	Moderate/unhealthy	Very unhealthy
Air Speed	Level 1	Level 2	Level 3

Smart Mode - ECO

If the pollution level remains **Good** for more than 10 minutes when the product is set to Smart mode, the fan stops automatically to conserve energy. If the product detects air pollution, the fan will automatically restart. If the pollution level remains Good for more than 10 minutes in the smart mode, the fan stops automatically to save energy. If the product detects air pollution, the fan will automatically restart. Also if the ECO mode maintains for 30 minutes, the fan will restart as well. If the pollution level remains Good for more than 10 minutes after restarting, the ECO mode will be activated again.



HOW TO USE

Manual Mode

You can adjust the air speed and select Sleep mode manually. Touch the Air speed/mode button repeatedly until the desired air speed or Sleep mode is selected.

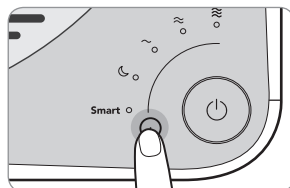

Setting the Timer

You can set the product to automatically turn off after an hour, 4 hours, or 8 hours. Use this feature to save energy when you leave home or go to bed.

You can set the timer and scheduler using Airmega application.

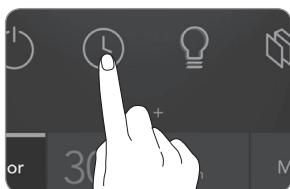

ADJUST PARTICLE SENSOR

How to adjust the sensitivity of the pollution sensor

When you first turn on the purifier, the pollution sensor is set to standard. You can adjust the sensitivity as follows if the pollution LED stays at severe even after the purifier runs for 2 hours or more with high pollution or the pollution LED stays at clean even if the pollution is high.

1. Touch and hold the following buttons.

- * Mood button + Air speed/mode button

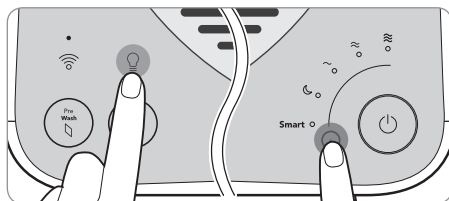

2. Select the sensor sensitivity.

- * Touch the Air speed/mode button repeatedly until the desired air sensitivity is selected.

~	≈	≡
Sensitive	Normal	Less sensitive

3. Touch and hold the following buttons.

- * Mood button + Air speed/mode button
- * You will hear a sound when the setting is saved.

CLEANING METHOD



Tips

- Always unplug the power before cleaning.
- Do not use detergents containing organic solvents (solvents, thinners, etc.), bleach, chlorine, or abrasives to clean.
- Do not immerse the purifier in water or sprinkle water on it.

■ Cleaning the outlet and detach-able top outlet grille

Turn the detachable vent grill on top of the outlet counterclockwise and lift it, then clean the grill and outlet with a soft brush or vacuum cleaner.

- * Be careful not to let dust enter the vent while cleaning.

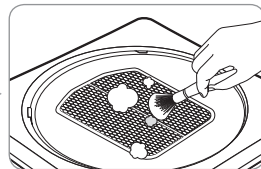
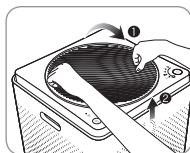

■ Cleaning the pollution sensor (clean every 2 months)

1. Clean the pollution sensor air inlet and outlet with a soft brush or vacuum cleaner.

- * Take care that dust does not fall inside the purifier while cleaning.

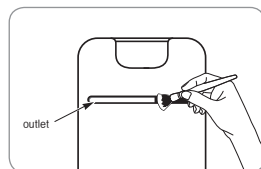

2. Remove the purifier's front cover and open the air pollution sensor cover. Wet a cotton ball with a small amount of water and wipe the lens, dust intake, and outlet, then wipe again with a dry cotton ball to dry.

- * If cleaning is not done regularly, the performance of the air quality sensor may decrease.
- * Clean more often in very dusty environments.

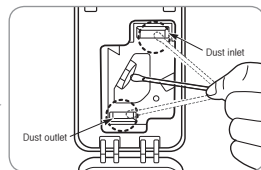

■ Cleaning the side cover

Remove the side cover from the purifier and then wipe away dust stuck to the surface with a soft, dry cloth or soft brush.

- * If there is severe contamination, use a damp cloth (do not use abrasives).

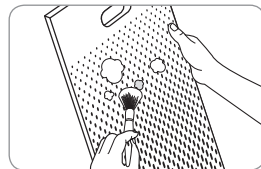

■ Cleaning the purifier

Wipe with a soft, dry cloth.

- * If there is severe contamination, use a damp cloth (do not use abrasives).

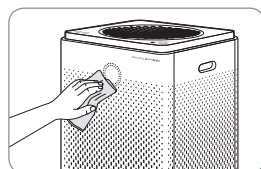



Tips

- Always unplug the power before cleaning the filters.
- The pre-filter can be reused after removing dust and cleaning with water.
- If the pre-filter is not cleaned for a long time, the product performance may decrease and problems may occur.
- The Max2 filters are not reusable. Do not try to clean them with water. Always replace them with a new one.

■ Pre-filter(clean every 2 weeks)

When the [Pre Wash] indicator is on, clean your pre-filters on both sides.

Follow these instructions below to clean the filters.

Filter cleaning cycle can be adjustable in the smart phone application.

1. Pull the upper part of the side cover to open.

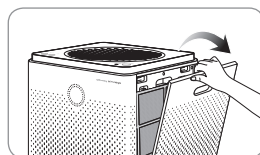

2. Press two tabs at the top of the pre-filters and pull them outward to remove them from the product.

* Be careful that dust doesn't fall out during removal.

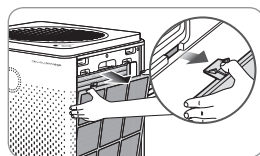

3. Remove dust with water or a vacuum cleaner depending on the degree of contamination.

* If you use water to clean the pre-filter, dry the pre-filter in the shade before re-installing it.

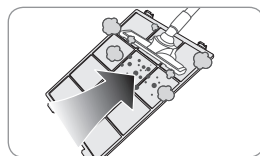

4. Push the completely dry pre-filter all the way into the purifier to install it. Close the side cover again.

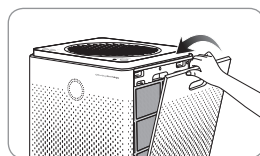
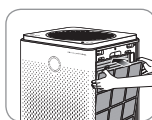

5. Touch and hold the [Pre Wash] button on the control panel to reset the filter indicator.

* After cleaning the pre-filters, you must reset the filter's cleaning cycle using the [Pre Wash] button.

FILTER REPLACEMENT

■ How to replace

- Refer to the filter installation method specified on page 20 to replace the filters.
- During filter assembly, be sure to check the front.
- Using a Airmega genuine filter is recommended for optimum performance.
- Always unplug the power plug before replacing filters.

■ Filter cleaning and replacement cycle

Maintenance Filter	Maintenance Cycle
Pre-filters*	Cleaning the filters whenever the filter indicator is on**
Max2 filters*	Replacing the filters whenever the filter indicator is on***

* After cleaning or replacing the filters, make sure to reset the filter indicator on the control panel. (P. 18 P. 20)

** Approximately 2 weeks (based on daily 8 hours usage at max speed) Filter cleaning cycle can be adjustable in the smart phone application .

*** Approximately 12 months (based on daily 8 hours usage at max speed) The filter lifetime may differ depending on the real running time of product and the fan speed. The figures above are evaluated on a general basis.

■ How to replace the Max2 Filter

When the [Max2 Change] indicator is on, replace your Max2 filters on both sides. Follow these instructions below to replace the filters.

1. Remove the both sides of covers and filters in the following order.

Covers → Pre-filters → Max2 filters

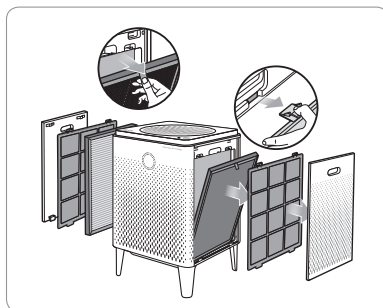

2. Remove the plastic wrapping for the new Max2 filters and discard it.

Discard the old Max2 filters. These are not reusable.

- * After cleaning the pre-filters, you must reset the filter's cleaning cycle using the [Pre Wash] button.
- * Do not allow children to play with the plastic wrapping.

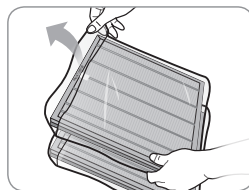

3. Return the both sides of filters and covers in reverse order at the first step.

Max2 filters → Pre-filters → Covers

- * Place the Max2 filters into the filter case with the green side facing the product. Reversed placement may affect the filter lifetime.
- * The product will not turn on if the right and left covers are installed incorrectly.

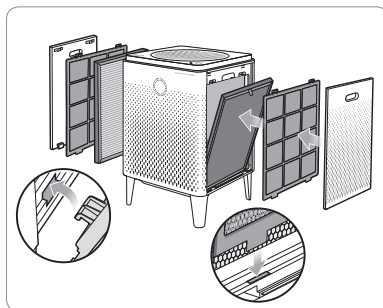

4. Touch and hold the [Max2 Change] button on the control panel to reset the filter indicator.

- * After replacing the Max2 filters, you must reset the filter's replacement cycle using the [Max2 Change] button.

TROUBLE SHOOTING

The product may not operate correctly for trivial reasons or due to unfamiliar methods of use that are not product malfunctions. In such cases, the problem can be solved easily without the help of a service center if the following items are checked. If the problem is not resolved even after checking the following, please contact a service center.

Problem	Check	Possible Solutions
There is no breeze.	• Is the power plugged in?	Plug the power cord into a 220 V - 240 V~ 50 Hz, 60 Hz socket.
	• Is the entire display off?	Press the power button, then select your desired function.
	• Is there a power failure?	After the power comes back on, use the purifier.
Fan speed doesn't change.	• Is the automatic indicator off?	You can't select fan speed except in manual mode (normal).
	• Is the sleep indicator off?	You can't select fan speed except in manual mode (normal).
Fan speed is very low.	• Have the filter cleaning and replacement cycle passed?	Confirm the filter cleaning and replacement cycle, and then clean or replace the filter if necessary. (p. 19)
A bad smell comes out from the air outlet.	• Have the filter cleaning and replacement cycle passed?	Confirm the filter cleaning and replacement cycle, and then clean or replace the filter if
Pollution level doesn't change.	• Is there dust on the air quality sensor lens ?	Clean around the air quality sensor lens (p. 17).
The pollution level indicator flashes.	• Request service.	
If other functional flaws occur	• Check the problem, then unplug the power and request service.	

PRODUCT SPECIFICATION

Item	Specification
Model Name	AP-1515G
Coverage	117 m ² (1,256 ft ²)* / 58 m ² (628 ft ²)**
Filter	Washable Pre-Filter + Max2 filter set (Activated Carbon + Green True HEPA)
Rated Voltage	220 V - 240 V~ 50 Hz, 60 Hz
Power	57 W
Weight	9.7 kg (21.4 lb)
Size (HWD)	53.2 x 34.5 x 34.5 cm (20.1 x 13.6 x 13.6 inch)

The coverage area of the air purifier is based on an area where the air cleaner can make two air changes per hour (ACPH). An air change per hour translates to how many times an air purifier can clean an area, assuming the height of a ceiling to be 8 ft, in one hour. Therefore * means two air changes per hour means that the cleaner can clean the area once every 30 minutes. And ** means air changes per hour means that the air purifier can clean the area once every 15 minutes.

**WARRANTY CARD OR WARRANTY LETTER
TWO YEAR LIMITED WARRANTY
AIR PURIFIER AP-1515G("PRODUCT")**

Model:

Serial Number:

Customer Name:

("OWNER")

Date of Purchase:

What This Warranty Covers:

Commencing with the date of purchase of the Product and continuing for a period of Two years, if manufacturing defects in the Product cause the Product to not operate properly for its intended use, then subject to the exclusions, conditions, and limitations contained herein, COWAY at its sole option will repair or replace the Product. Decisions as to the extent of repair or replacement required will be made solely by COWAY. The remedy under this Warranty is available only for that portion of the Product exhibiting defects at the time of the warranty claim. The replacement Product as well as any remaining original Product will be warranted only for the original two years warranty period. This limited warranty applies only to Product used for an application specified by COWAY for the Product and applied in strict accordance with COWAY published specifications in effect at the time of application. IF PRODUCT IS USED FOR OTHER THAN ITS INTENDED PURPOSE, IT IS SOLD AS IS AND WITHOUT ANY EXPRESS OR IMPLIED WARRANTIES, INCLUDING OF MERCHANTABILITY OR FITNESS FOR A PARTICULAR PURPOSE.

What This Warranty Does Not Cover:

This Warranty warrants that the Product will be free from manufacturing defects which affect the ability of the Product to operate for its intended use; it is not a warranty that the Product will never require repairs or to undertake responsibilities, liabilities or obligations other than those specifically identified in the preceding section. COWAY is not responsible or liable for personal injury or property damage of any kind, even if arising from a breach of this Warranty.

Limitations and Exclusions:

TO THE EXTENT PERMITTED BY APPLICABLE LAW, COWAY DISCLAIMS ANY OTHER WARRANTY EXPRESS OR IMPLIED, THAN THAT PROVIDED FOR HEREIN. THIS WARRANTY IS IN LIEU OF AND EXCLUDES ALL OTHER WARRANTIES, GUARANTEES, CONDITIONS AND REPRESENTATIONS, EXPRESS OR IMPLIED, ORAL OR WRITTEN, STATUTORY OR OTHERWISE, INCLUDING BUT NOT LIMITED TO ANY IMPLIED CONDITIONS OR WARRANTIES AS TO THE MERCHANTABILITY OR FITNESS FOR A PARTICULAR PURPOSE OF THE COWAY PRODUCT.

SOME STATES DO NOT ALLOW LIMITATIONS ON HOW LONG AN IMPLIED WARRANTY LASTS, SO THE ABOVE LIMITATION MAY NOT APPLY TO YOU.

COWAY DOES NOT AUTHORIZE ANY PERSON INCLUDING ITS REPRESENTATIVES, TO MAKE ANY REPRESENTATION OR TO OFFER ANY WARRANTY, CONDITION OR GUARANTY IN RESPECT OF THE PRODUCT OTHER THAN THIS WARRANTY. THIS LIMITED WARRANTY SHALL BE THE OWNER'S SOLE AND EXCLUSIVE REMEDY AGAINST COWAY AND COWAY SHALL NOT BE LIABLE FOR ANY CONSEQUENTIAL, EXEMPLARY, SPECIAL, INCIDENTAL OR OTHER DAMAGES INCLUDING, BUT NOT LIMITED TO, LOSS OF PROFITS, AND LOSS OF USE. INCIDENTAL, CONSEQUENTIAL AND EXEMPLARY DAMAGES SHALL NOT BE RECOVERABLE EVEN IF THE REMEDIES OR THE ACTIONS PROVIDED FOR IN THIS WARRANTY FAIL OF THEIR ESSENTIAL PURPOSE. SOME STATES DO NOT ALLOW THE EXCLUSION OR LIMITATION OF INCIDENTAL OR CONSEQUENTIAL DAMAGES, SO THE ABOVE LIMITATION OR EXCLUSION MAY NOT APPLY TO YOU. COWAY SHALL NOT BE LIABLE FOR ANY DAMAGES WHICH ARE BASED UPON NEGLIGENCE, BREACH OF WARRANTY, STRICT LIABILITY OR ANY OTHER LEGAL THEORY OF LIABILITY OTHER THAN THE EXCLUSIVE LIABILITY SET FORTH IN THIS WARRANTY.

Limitations on Implied Warranties:

Any implied warranty of merchantability or fitness for a particular purpose or use, shall be limited to the duration of the foregoing express written warranty.

Conditions of Warranty:

COWAY's continuing liability under this Warranty is conditioned upon the following:

- a) The defect or damage is not caused by or is the result of: abnormal use or conditions; improper storage, unauthorized modifications or repair; misuse, neglect, accident, alteration, improper installation or other acts that are not the fault of Coway or the manufacturer of the product or that are not covered by the manufacturer's warranty;
- b) The Product has not been altered, modified or repaired without prior written approval of COWAY;
- c) The OWNER has notified COWAY in writing of any failure of the Product covered by this Warranty within thirty (30) days following such failure;
- d) There has been no misuse, abuse or negligence with respect to the Product on the part of the OWNER.

COWAY

Add : Woongjin Coway Co., Ltd. 136-23, Yugumagoksa-ro,
Yugu-eup, Gongju-si, Chungcheongnam-do, Korea
Tel. : +82-1588-5100

ITALY

Add : KÜNZI S.p.A, Via L. Ariosto n.19, 20091 – Bresso (MI),
Italy
Tel. : +39 02 61 45 161
Mail : info-it@kunzigroup.com
Web : https://kunzigroup.com

Waiver:

COWAY's failure at any time to enforce or rely upon any of the terms or conditions stated herein shall not be construed to be a waiver of its rights hereunder.

Obtaining Warranty Service and OWNER'S Duties:

If the Product fails to operate for its intended purpose, then notify COWAY or its Representative Agency, within 48 hours or within the next business day after discovery of any defect in the Product. The OWNER must give written notice to COWAY no later than thirty (30) days after a defect is discovered or should by reasonable diligence have been discovered. Claims under this Warranty will require proof of purchase by the OWNER

GERMANY & AUSTRIA

Add : KÜNZI Deutschland, Zweigniederlassung der KÜNZI
S.p.A. Orber Straße 67, DE-60386 Frankfurt am Main
Tel. : +49 (0)69 66 10 27 000
Mail : info-de@kunzigroup.com
Web : https://kunzigroup.com

POLAND

Add : OPUS SP. z o.o.
Toruńska 8, 44-122 Gliwice
Tel. : +32 4201255
Mail : serwis@opus.pl

SWEDEN

Add : Albion Nordic AB Torktogatan 2 745 37
Enköping Sweden
Tel. : +46 171 66 33 00
Mail : info@albionnordic.com
Web : www.albionnordic.com

FUNKTIONEN

1. Echtzeitüberwachung der Luftqualität

Der Verschmutzungssensor des Airmega informiert Sie in Echtzeit über die Luftqualität in Innenräumen. Dank des bunten LED-Rings wissen Sie jederzeit ob Ihre Innenraumluft frisch oder ungesund belastet ist.

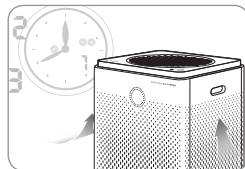

2. Smart Modus

Im Smart Modus überwacht Ihr Airmega die Luftverschmutzung der Umgebung an und passt sich automatisch darauf an. Die Lüfterdrehzahl wird automatisch an die Luftqualität und die Bedingungen des Raums angepasst.

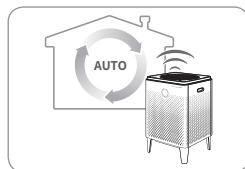

3. Anschließen des Luftwäschers an das Wi-Fi-Netzwerk

Informieren Sie sich mit der Anleitung zum Koppeln des Gerätes. Diese Anleitung finden Sie unter dem folgenden Link: <https://iocare.coway.com/manual/eu/air/airmega.html>



4. Max2-Filter

Der Max2-Filter (ein Aktivkohlefilter mit Green True HEPA-Filter) beseitigt mehr als 99% der flüchtigen organischen Verbindungen (VOC) sowie Gerüche wie NH₃(Ammoniak), CH₃CHO(Acetylaldehyd). Er filtert auch in der Luft befindliche Luftpartikel wie Pollen, Verschmutzung und andere Allergene und reduziert sie um bis zu 99,97%.

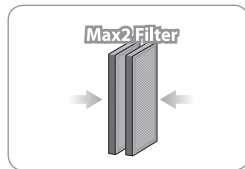

5. Anzeige der Restlebensdauer des Filters

Die Statusanzeigen des Max2-Filter und des Vorfilters geben an, wann sie ausgetauscht werden müssen. Der Airmega misst die durchströmte Luftmenge und gibt somit korrekte Anzeigen an.



LIEBE KUNDEN

Wir danken Ihnen, dass Sie sich für einen **Coway-Luftwäscher** entschieden haben. Bitte lesen Sie diese Bedienungsanleitung genau durch, damit Sie Ihren Luftwäscher richtig bedienen und Instand halten können.

Wenn während des Gebrauchs Probleme auftreten, können Sie in der Bedienungsanleitung nachschlagen, um Lösungen dafür zu finden.

Diese Bedienungsanleitung enthält die Produktgarantie, bewahren Sie sie also sicher auf.

INHALT

ZU IHRER INFORMATION

- | 03 | SICHERHEITSINFORMATIONEN
 - Gefahr
 - Achtung
 - Vorsicht
- | 09 | TEILE UND BEZEICHNUNGEN
- | 11 | LUFTREINIGUNGSPROZESS

VERWENDUNG

- | 12 | VOR DEM GEBRAUCH
 - Einsetzen der Filter
- | 13 | ANZEIGEN UND TASTEN
- | 15 | INSTALLATION
- | 16 | VERWENDUNG
- | 18 | PARTIKELFÜHLER EINSTELLEN

PFLEGE

- | 19 | REINIGUNG
 - Gerät
 - Filter
- | 24 | FILTERTAUSCH

SONSTIGES

- | 25 | FEHLERBEHEBUNG
- | 26 | TECHNISCHE DATEN DES GERÄTS
- | 27 | GARANTIEKARTE

Bewahren Sie die Bedienungsanleitung an einem leicht zugänglichen oder gut sichtbaren Ort auf.

SICHERHEITSHINWEISE

Dies sind Sicherheitsinformationen. Unbedingt beachten!

Die Warnhinweise sollen die Benutzer schützen und Schäden am Gerät verhindern.
Bitte lesen Sie diese sorgfältig durch und verwenden Sie das Gerät entsprechend.

▲ GEFAHR: Wenn Sie die unten aufgeführten Sicherheitshinweise nicht befolgen, können schwere Verletzungen und sogar Tod die Folge sein.

- Verwenden Sie keine beschädigten Netzstecker oder lose Steckdosen.
- Der Netzstecker darf nur an Steckdosen mit 220 V - 240 V~ bei 50/60 Hz angeschlossen werden.
- Bewegen Sie das Gerät nicht, indem Sie am Netzkabel ziehen.
- Fassen Sie den Netzstecker niemals mit nassen Händen an.
- Um Beschädigungen oder Verformungen des Netzkabels zu vermeiden, biegen Sie das Netzkabel nicht mit Gewalt und stellen Sie keine schweren Gegenstände darauf.
- Sie dürfen den Netzstecker nicht wiederholt abziehen und wieder einstöpseln.
- Wenn Wasser in die Stromversorgung gelangt, ziehen Sie den Netzstecker aus der Steckdose und trocknen Sie ihn vollständig ab, ehe Sie ihn erneut verwenden.
- Stellen Sie sicher, dass Sie bei der Wartung des Gerätes oder beim Austausch von Teilen den Netzstecker ziehen.
- Wischen Sie die Stifte oder der Kontaktbereich des Netzsteckers gründlich ab, wenn sie mit Staub oder Wasser bedeckt sind.
- Schließen Sie niemals mehrere Elektrogeräte an eine einzige Steckdose an. Verwenden Sie immer nur eine Steckdose pro Gerät.
- Ziehen Sie den Netzstecker aus der Dose, wenn das Gerät längere Zeit nicht verwendet werden soll.
- Schließen Sie das Netzkabel nicht unachtsam an und nehmen Sie keine Veränderungen daran vor.

-
- Wenn das Netzkabel beschädigt ist, müssen Sie es, um Gefahren zu vermeiden, durch den Hersteller, oder dem für Ihr Land zuständigen Kundenservice / Reparaturcenter ersetzen lassen.
 - Stellen Sie das Gerät nicht in der Nähe von Heizgeräten auf.
 - Stellen Sie es nicht auf Elektrogeräte wie Heizungen oder Fernseher.
 - Installieren Sie das Gerät nicht an Stellen mit hoher Luftfeuchtigkeit oder Staub bzw. an Stellen mit spritzendem Wasser (Regen).
 - Verwenden Sie in der Nähe dieses Geräts keine brennbaren Gase oder Materialien.
 - Ziehen Sie sofort den Netzstecker, wenn ungewöhnliche Geräusche, Brandgeruch oder Rauch aus dem Luftwäscher austreten. Wenden Sie sich danach an den für Ihr Land zuständigen Kundenservice / Reparaturcenter.
 - Tauchen Sie das Gerät nie unter Wasser.
 - Sprühen Sie keine leicht entzündlichen Materialien wie Insektengifte oder Luftfrischer in den Lufteinlass.
 - Reparieren, zerlegen und modifizieren Sie den Luftwäscher keinesfalls selbst.
 - Stellen Sie keine Behälter mit Wasser, Chemikalien, Nahrungsmittel, keine Metallgegenständen oder leicht entzündliche Materialien über oder auf den Luftwäscher.
 - Reinigen Sie das Gerät erst, nachdem Sie es von der Stromversorgung getrennt haben.
 - Sprühen Sie kein Wasser direkt auf den Luftwäscher und wischen Sie ihn beim Reinigen nicht mit Benzin, Verdünner usw. ab.
 - Stecken Sie keine spitzen Gegenstände wie z. B. einen Zahnstocher in den Verschmutzungsfühler.
 - Stecken Sie weder Ihre Finger noch irgendwelche Fremdkörper (Stifte, Stöcke, Münzen usw.) in die Steckdose.

SICHERHEITSHINWEISE

- Lassen Sie nicht zu, dass Kinder sich an den Luftwäscher hängen oder darauf herumklettern.
- Achten Sie darauf, dass Kinder ihre Hände nicht in die Steckdose stecken.
- Achten Sie darauf, dass Kinder nicht mit der Hand in die Öffnung des Produkts greifen.
- Sprühen Sie kein Wasser direkt auf den Luftwäscher.
- Dieses Gerät verfügt über einen gepolten Stecker (ein Stift ist breiter als der andere). Um das Stromschlagrisiko zu senken, passt dieser Stecker nur in einer Orientierung in einen gepolten Stromanschluss. Wenn der Stecker nicht richtig in die Steckdose passt, drehen Sie ihn um. Ist dieses nicht möglich, wenden Sie sich an den für Ihr Land zuständigen Kundenservice/Reparaturcenter. Versuchen Sie nicht, dieses Sicherheitsmerkmal zu umgehen.
- Betreiben Sie den Lüfter nicht mit beschädigtem Kabel oder Stecker. Trennen Sie den Lüfter von der Stromversorgung und geben ihn zur Überprüfung und/oder Instandsetzung an den für Ihr Land zuständigen Kundenservice/Reparaturcenter.
- Führen Sie das Kabel nicht unter dem Teppich durch. Decken Sie das Kabel nicht mit Läufern, Teppichen oder anderen Bodenbelägen ab. Ordnen Sie das Kabel außerhalb von Laufbereichen so an, dass man darüber nicht stolpern kann.

**⚠ WARNUNG: Jede Missachtung der folgenden
Vorsichtsmaßnahmen kann zu schweren
Verletzungen oder Sachschäden führen.**

- Ziehen Sie beim Ausstöpseln niemals am Netzkabel.
- Verwenden Sie den Luftwäscher nicht im Badezimmer, in der Dusche, in Swimming Pools oder an anderen Stellen, an denen er möglicherweise in direkten Kontakt mit Wasser geraten kann.
- Kinder dürfen auf keinen Fall mit dem Gerät spielen.
- Kinder dürfen bei Reinigung und Wartung nur dann helfen, wenn sie unter Aufsicht sind.

SICHERHEITSHINWEISE

▲ VORSICHT: Jede Missachtung der folgenden Vorsichtsmaßnahmen kann zu leichten Verletzungen oder Sachschäden führen.

- Trennen Sie den Luftwäscher während des Betriebes nicht von der Steckdose und tragen Sie ihn in Betrieb nicht herum. Ziehen Sie sofort den Netzstecker, wenn ungewöhnliche Geräusche, Gerüche oder Rauch aus dem Luftwäscher austreten, und wenden Sie sich an das für Ihr Land zuständige Kundenservice/Reparaturcenter.
- Nicht geneigt aufstellen.
- Setzen Sie das Gerät keiner übermäßigen Schlägeinwirkung aus und üben Sie keine übermäßige Kraft darauf aus.
- Halten Sie auf jeder Seite mindestens 20 cm Abstand zu Wänden und anderen Objekten.
- Damit die Luft gut zirkulieren kann, stellen Sie den Luftwäscher an einer Stelle auf, an der er auf keiner Seite blockiert ist.
- Setzen Sie das Gerät nicht in Grillrestaurants und anderen Restaurants ein, in denen Gerüche, Rauch und Öl in der Luft vorkommen können.
- Nicht in direktem Sonnenlicht verwenden.
- Nicht an einer erhöhten Stelle aufstellen. Berühren Sie die Bedienelemente nicht, solange Der auto-set-up nicht vollzogen ist.
- Drücken Sie nicht gegen den Luftwäscher und lehnen Sie sich nicht dagegen. Der Luftwäscher könnte umfallen.
- Verwenden Sie das Produkt nur für die Luftwäsche.

-
- Setzen Sie niemanden über längere Zeit dem auf der Vorderseite des Luftwäschers austretenden Luftstrom aus.
 - Lassen Sie den auf der Vorderseite des Luftwäschers austretenden Luftstrom nicht in die Nähe Ihres Gesichts gelangen.
 - Verwenden Sie den Luftwäscher nicht an unbelüfteten Stellen oder dort, wo sich Kinder, ältere Menschen oder Kranke aufhalten.
 - Versperren Sie den Auslass nicht mit Wäsche oder Vorhängen.
 - Entfernen Sie den Staub mit einem Staubsauger oder Wasser vom Vorfilter.
 - Reinigen Sie den Vorfilter regelmäßig und lassen Sie ihn vollständig austrocknen.
 - Drücken Sie nicht wiederholt auf die Tasten „Flow-Modus“ oder „Hochgeschwindigkeitspflege“.
 - Dieses Gerät ist nicht zum Gebrauch durch Kinder geeignet.
 - Lassen Sie Kinder nicht mit der Kunststoffverpackung und dem Gerät spielen.

**LESEN SIE DIESE ANLEITUNG SORGFÄLTIG
DURCH UND BEWAHREN SIE SIE AUF**

TEILE UND BEZEICHNUNGEN

Hinten / Vorne

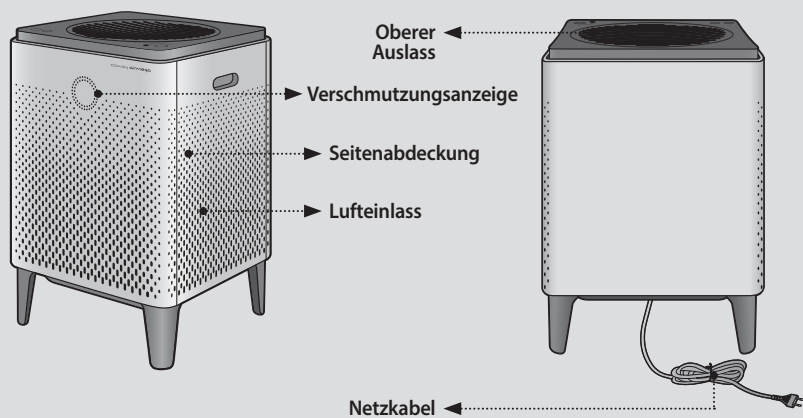

Oberseite



Komponenten



Benutzerhandbuch

LUFTREINIGUNGSPROZESS

■ Vorfilter

hält mit Hilfe eines Filtergewebes große Partikel wie Haare von Mensch und Tier sowie Staub zurück.

■ Max2-Filter (Aktivkohle + Green True HEPA)

Filtert und beseitigt mehr als 99% der flüchtigen organischen Verbindungen (VOC) sowie Gerüche wie NH_3 , CH_3CHO . Er filtert auch in der Luft befindliche Luftpartikel, Allergene und andere Verschmutzungen bis hinab zu 0,3 Mikrometer und reduziert sie um bis zu 99,97%.

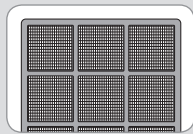

1. Vorfilter

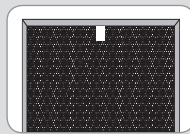

2. Max2-Filter
(Aktivkohle + Green True HEPA)

VOR DEM GEBRAUCH

Vor dem Gebrauch kontrollieren!

⚠ Dieses Gerät ist nur für Stromnetze mit 220 bis 240 V~ bei 50/60 Hz geeignet.

Schließen Sie den Netzstecker an eine geerdete Steckdose (220 V bis 240 V~ bei 50/60 Hz) an.



Einsetzen des Filters



Tipps

- Stellen Sie sicher, dass Sie vor dem Einsetzen des Filters die Kunststoffverpackung entfernt haben.
 - Verwenden Sie ihn nur in Innenräumen.
 - Wenn das Gerät außer Betrieb ist, ziehen Sie den Netzstecker aus der Steckdose.
 - Überprüfen Sie beim Filtereinbau die Vorderseite der Filter.
- ▶ Arbeitsablauf zum Einsetzen des Filters: Max2 Filter → Vorfilter → Abdeckungen

1. Öffnen Sie die seitliche Abdeckung.

Zum Öffnen ziehen Sie am oberen Teil der seitlichen Abdeckung.

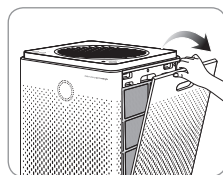

2. Nehmen Sie den Filter heraus und entfernen Sie die Kunststoffverpackung.

Entfernen Sie die Kunststoffverpackung von allen Filtern mit Ausnahme des Vorfilters und setzen Sie sie nacheinander in den Luftwäscher ein.

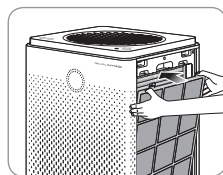
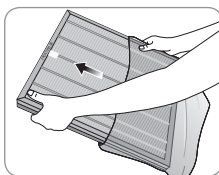

* Reihenfolge der Filtermontage:

Max2-Filter → Vorfilter → Abdeckungen

3. Bringen Sie die Frontklappe wieder an.

Setzen Sie die beiden Laschen am unteren Teil der seitlichen Abdeckung in ihre Schlitze ein und drücken Sie sie zum Installieren hinein.

* Das Gerät funktioniert nicht, wenn die seitliche Abdeckung nicht richtig angebracht ist.



ANZEIGEN UND TASTEN

Anzeigen

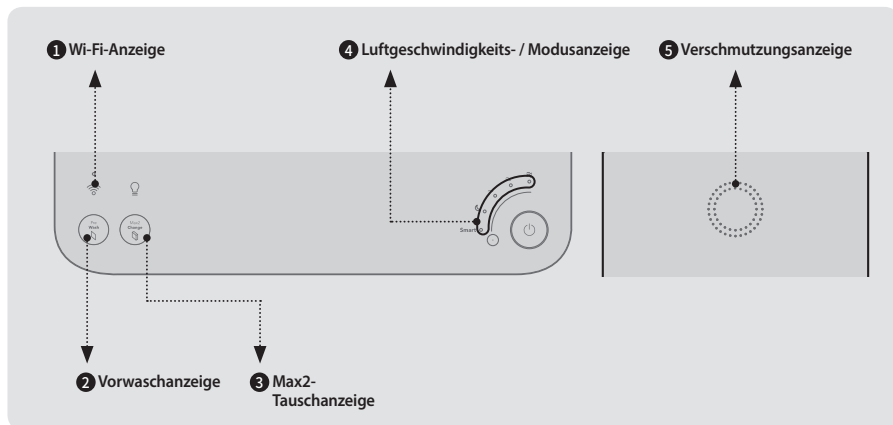

1 Wi-Fi-Anzeige

Wenn die WiFi-Verbindung abgeschlossen ist, wird die Anzeige eingeschaltet.

* Status der Wi-Fi-LED:

- Blinkend: Noch nicht verbunden oder beim Koppeln
- Gleich bleibende LED-Anzeige: Wi-Fi verbunden
- LED aus: Wi-Fi aus



2 Anzeige für Vorfilterreinigung

zeigt an, wann die Vorfilterreinigung fällig ist.



3 Anzeige für Tausch des Max2-Filters

zeigt an, wie lange der Max2-Filter noch verwendet werden kann.



4 Luftgeschwindigkeits-/Modusanzeige

zeigt die aktuelle Lüfterdrehzahl und den aktuellen Modus an



5 Verschmutzungsanzeige

Die Verschmutzung der Innenräume wird durch die Farbe der LED angezeigt.

Luftqualität	LED-Farbe
Gut	Blau und Grün
Mäßig	Grün und gelb
sauber	Gelb und pink
sehr sauber	Pink und Rot

Tasten

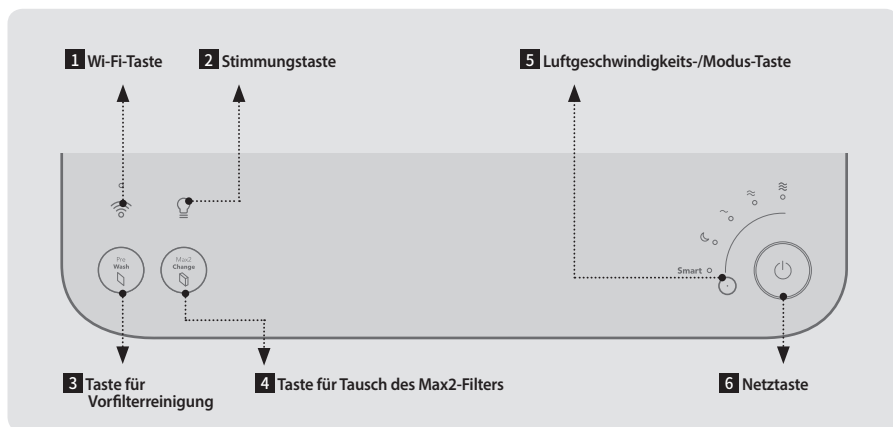
**1 Wi-Fi-Taste**

Berühren Sie diese Taste, um eine Verbindung zu einem Wi-Fi-Netzwerk herzustellen.

**2 Stimmungstaste**

Berühren Sie diese Taste, um die Luftqualitätsanzeige und das Licht ein- oder auszuschalten.

**3 Taste für Vorfilterreinigung**

Reinigen Sie den Vorfilter, wenn die Buchstaben auf der Taste leuchten.

* Berühren Sie nach dem Reinigen der Vorfilter diese Taste und halten Sie sie 2-3 Sekunden lang gedrückt, um die Anzeige zurückzusetzen.

**4 Taste für Tausch des Max2-Filters**

Tauschen Sie die Max2-Filter, wenn die Buchstaben auf der Taste leuchten.

* Berühren Sie nach dem Austausch der Max2-Filter diese Taste und halten Sie sie 2-3 Sekunden lang gedrückt, um die Anzeige zurückzusetzen.

**5 Luftgeschwindigkeits-/Modus-Taste**

Berühren Sie diese Taste, um die Luftgeschwindigkeit auszuwählen oder das Gerät in den Smart-Modus oder Ruhemodus zu versetzen.

**6 Netztaete**

Berühren Sie diese Taste, um das Gerät einzuschalten. Berühren Sie diese Taste und halten Sie sie 2-3 Sekunden lang gedrückt, um das Gerät auszuschalten.

INSTALLATION

Anschließen der Stromversorgung und Einschalten des Luftwäschers

⚠ Dieses Gerät ist nur für Stromnetze mit 220 – 240 V~ bei 50/60 Hz geeignet. Stellen Sie sicher, dass Ihre Stromversorgung diese Anforderungen erfüllt.

1. Stecken Sie den Netzstecker in eine Steckdose.

Die Anzeigen am Luftwäscher blinken.

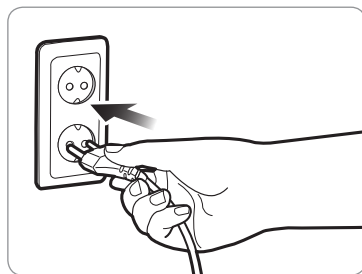

2. Berühren Sie die Netztaaste, um den Luftwäscher einzuschalten.

Sie hören einen Signalton, wenn der Luftwäscher zu arbeiten beginnt.

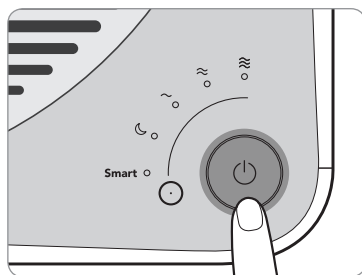

3. Anschließen des Luftwäschers an das Wi-Fi-Netzwerk

Informieren Sie sich mit der Anleitung zum Koppeln des Geräts. Diese Anleitung finden Sie unter dem folgenden Link:

<https://iocare.coway.com/manual/eu/air/airmega.html>

VERWENDUNG



Tipps

- Verbinden Sie den Netzstecker mit einer Steckdose, bevor Sie den Luftwäscher bedienen.
- Wenn der Luftwäscher eingeschaltet ist, wird er standardmässig im Automatikmodus gestartet.

Smart-Modus - Auto

Wenn das Gerät auf den Smart-Modus eingestellt ist, passt es die Luftgeschwindigkeit automatisch an die aktuelle Luftqualität in seiner Umgebung an.

Die Luftgeschwindigkeit wird wie in der folgenden Tabelle gezeigt eingestellt:

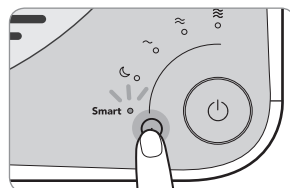

Luftqualität	Gut	Mäßig / schlecht	Sehr schlecht
Luftgeschwindigkeit	Stufe 1	Stufe 2	Stufe 3

Smart-Modus - ECO

Wenn der Verschmutzungsgrad für mehr als 10 Minuten **Gut** bleibt, während das Gerät auf den Smart-Modus eingestellt ist, stoppt der Lüfter automatisch, um Energie zu sparen. Erkennt das Gerät Luftverschmutzung, wird der Lüfter automatisch neu gestartet. Der Lüfter wird ebenfalls neu gestartet, wenn der ECO-Modus 30 Minuten lang aufrechterhalten wird. Bleibt der Verschmutzungsgrad länger als 10 Minuten nach dem Neustart **Gut**, wird der ECO-Modus wieder aktiviert.

Frische Luft



ECO-Modus aufrufen



Luftverschmutzung erkennen



ECO-Modus verlassen



VERWENDUNG

Manueller Modus

Das Einstellen der Luftgeschwindigkeit und die Auswahl des Schlafmodus ist manuell möglich. Tippen Sie so oft auf die Taste Luftgeschwindigkeit/Modus, bis die gewünschte Luftgeschwindigkeit oder der Ruhemodus ausgewählt ist.

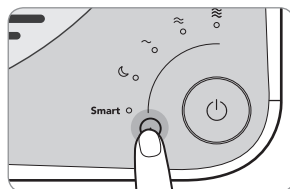

Timer einstellen

Sie können das Gerät so einstellen, dass es sich nach einer Stunde, 4 Stunden oder 8 Stunden automatisch ausschaltet. Verwenden Sie diese Funktion, um Energie zu sparen, wenn Sie das Haus verlassen oder zu Bett gehen.

Sie können den Timer und den Planer über die Airmega-Anwendung einstellen.

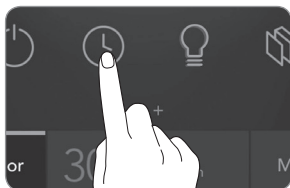

PARTIKELFÜHLER EINSTELLEN

Einstellen der Empfindlichkeit des Verschmutzungssensors

Wenn Sie den Luftwäscher zum ersten Mal einschalten, ist der Verschmutzungssensor auf Standard eingestellt. Sie können wie nachfolgend beschrieben die Empfindlichkeit einstellen, wenn die Verschmutzungs-LED auch nach mehr als zwei Stunden Betrieb des Luftwäschers bei starker Verschmutzung weiterhin eine starke Verschmutzung anzeigt oder wenn die Verschmutzungs-LED auch bei hoher Verschmutzung eine geringe Verschmutzung anzeigt.

1. Halten Sie die folgende Tasten gedrückt.

* Stimmungstaste + Luftgeschwindigkeits-/Modus-Taste

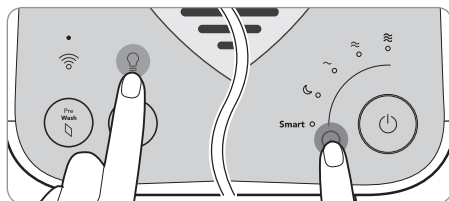

2. Wählen Sie die Sensorempfindlichkeit.

* Tippen Sie so oft auf die Taste Luftgeschwindigkeit/Modus, bis die gewünschte Luftempfindlichkeit eingestellt ist.

~	≈	≡
Empfindlich	Normal	Weniger empfindlich

3. Halten Sie die folgende Tasten gedrückt.

* Stimmungstaste + Luftgeschwindigkeits-/Modus-Taste

* Wenn die Einstellung gespeichert wurde, erklingt ein Ton.

REINIGUNG



Tipps

- Ziehen Sie vor der Reinigung stets den Netzstecker des Geräts.
 - Verwenden Sie zur Reinigung keine Reinigungsmittel, die organische Lösungsmittel enthalten (Lösungsmittel, Verdüner usw.), Bleichmittel, Chlor oder Schleifmittel.
- Tauchen Sie den Luftwäscher nicht unter Wasser und lassen Sie kein Wasser darauf spritzen.

■ Reinigung des Auslasses und des abnehmbaren oberen Auslassgitters

Drehen Sie das abnehmbare Lüftungsgitter oben am Auslass gegen den Uhrzeigersinn und heben Sie es ab. Reinigen Sie dann das Gitter und den Auslass mit einer weichen Bürste oder einem Staubsauger.

- * Achten Sie darauf, dass während der Reinigung kein Staub in die Lüftungsöffnung gelangt.

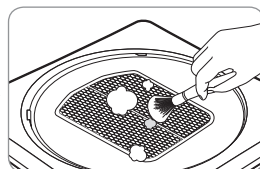
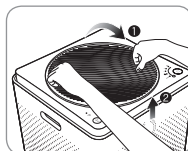

■ Reinigung des Verschmutzungssensors (alle 2 Monate)

1. Reinigen Sie den Lufteinlass und Luftauslass des Verschmutzungssensors mit einer weichen Bürste oder einem Staubsauger.

- * Achten Sie darauf, dass während der Reinigung kein Staub in den Reiniger fällt.

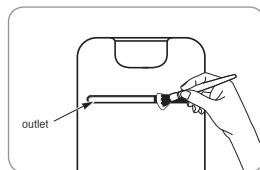

2. Entfernen Sie die vordere Abdeckung des Luftwäschers und öffnen Sie die Abdeckung des Luftverschmutzungssensors. Befeuchten Sie einen Wattebausch mit einer kleinen Menge Wasser und wischen Sie die Linse, den Staubeinlass und den Auslass ab. Wischen Sie ihn anschließend zum Trocknen erneut mit einem trockenen Wattebausch ab.

- * Erfolgt die Reinigung nicht regelmäßig, kann die Leistung des Luftqualitätssensors nachlassen.
- * Die Reinigung ist in sehr staubigen Umgebungen häufiger vorzunehmen.

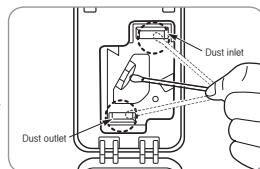

■ Reinigen der Seitenabdeckung

Entfernen Sie die seitliche Abdeckung vom Luftwäscher und wischen Sie den an der Oberfläche anhaftenden Staub mit einem weichen, trockenen Tuch oder einer weichen Bürste ab.

- * Befeuchten Sie das Tuch bei stärkeren Verschmutzungen.
Verwenden Sie keine Scheuermittel.

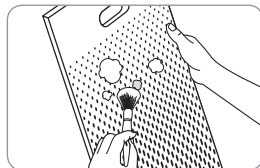

■ Reinigen des Luftwäschers

Wischen Sie das Gehäuse mit einem trockenen, weichen Tuch ab.

- * Befeuchten Sie das Tuch bei stärkeren Verschmutzungen.
Verwenden Sie keine Scheuermittel.

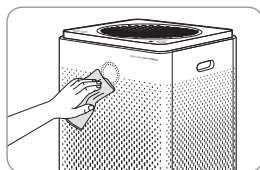

REINIGUNG



Tipps

- Trennen Sie das Gerät vor dem Reinigen der Filter stets von der Stromversorgung.
- Der Vorfilter kann nach dem Entfernen von Staub und dem Reinigen mit Wasser wieder verwendet werden.
- Wenn der Vorfilter lange Zeit nicht gereinigt wird, kann sich die Geräteleistung verschlechtern.
- Die Max2-Filter können nicht wiederverwendet werden. Versuchen Sie nicht, sie mit Wasser zu reinigen. Ersetzen Sie sie immer durch einen neuen.

■ Vorfilter (alle 2 Wochen reinigen)

Wenn die Anzeige [Vorfilterreinigung] leuchtet, müssen Sie die Vorfilter auf beiden Seiten reinigen. Gehen Sie folgendermaßen vor, um die Filter zu reinigen.

Die Filterreinigungsfrequenz kann in der Smartphone-Anwendung eingestellt werden.

1. Zum Öffnen ziehen Sie am oberen Teil der seitlichen Abdeckung.

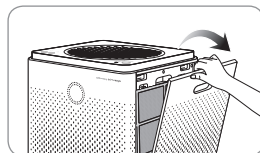

2. Drücken Sie zwei Laschen oben an den Vorfiltern und ziehen Sie sie nach außen, um sie aus dem Gerät zu entfernen.

* Achten Sie darauf, dass beim Herausnehmen kein Staub herausfällt.

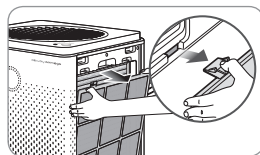

3. Entfernen Sie den Staub je nach Verschmutzungsgrad mit Wasser oder einem Staubsauger.

* Wenn Sie den Vorfilter mit Wasser reinigen, müssen Sie ihn vor dem erneuten Einsetzen trocknen.

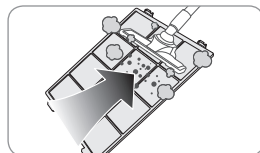

-
4. Schieben Sie den absolut trockenen Vorfilter beim Einsetzen vollständig in den Luftwäscher hinein. Schließen Sie die seitliche Abdeckung wieder.

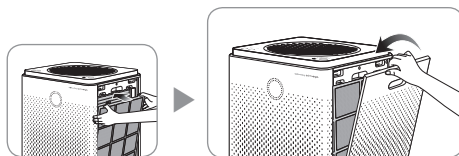

5. Halten Sie die Taste [Vorfilterreinigung] auf dem Bedienfeld gedrückt, um die Filteranzeige zurückzusetzen.

* Nach dem Reinigen der Vorfilter müssen Sie die Filterreinigungsfrequenz mit der Taste [Vorfilterreinigung] zurücksetzen.

FILTERTAUSCH

■ Vorgehensweise

- Informationen zum Auswechseln der Filter finden Sie in der Beschreibung zum Einsetzen der Filter auf Seite 24.
- Vergessen Sie beim Zusammenbauen des Filters nicht, die Vorderseite zu kontrollieren.
- Für eine optimale Leistung empfehlen wir die Verwendung eines Airmega-Originalfilters.
- Ziehen Sie immer den Netzstecker, bevor Sie die Filter austauschen.

■ Reinigungs- und Tauschfrequenz der Filter.

Filterwartung	Wartungsfrequenz
Vorfilter*	Reinigen Sie die Filter, wenn die Filteranzeige aktiviert ist**
Max2-Filter*	Ersetzen der Filter, wenn die Filteranzeige aktiviert ist***

* Stellen Sie nach dem Reinigen oder Austauschen der Filter sicher, dass die Filteranzeige auf dem Bedienfeld zurückgesetzt wird. (S. 21 S. 24)

** Die Filterreinigungsfrequenz von ungefähr 2 Wochen (ausgehend von einer täglichen Nutzung über 8 Stunden bei maximaler Drehzahl) kann in der Smartphone-Anwendung eingestellt werden.

*** Die Filtertauschfrequenz von 12 Monaten (ausgehend von einer täglichen Nutzung über 8 Stunden bei maximaler Drehzahl) kann sich je nach der tatsächlichen Laufzeit des Gerätes und der Lüfterdrehzahl unterscheiden. Die obigen Zahlen werden anhand allgemeiner Parameter bestimmt.

■ Ersetzen des Max2-Filters

Wenn die Anzeige [Max2-Tausch] leuchtet, müssen Sie Ihre Max2-Filter auf beiden Seiten ersetzen. Gehen Sie folgendermaßen vor, um die Filter zu tauschen.

1. Entfernen Sie die Abdeckungen und Filter auf beiden Seiten in dieser Reihenfolge.

* Abdeckungen → Vorfilter → Max2-Filter

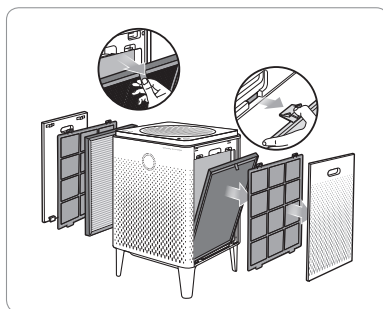

2. Entfernen Sie die Kunststoffverpackung der neuen Max2-Filter und entsorgen Sie diese, da diese nicht wiederverwendet werden können.

* Nach dem Reinigen der Vorfilter müssen Sie die Filterreinigungsfrequenz mit der Taste [Vorfilterreinigung] zurücksetzen.

* Lassen Sie Kinder nicht mit der Kunststoffverpackung spielen.

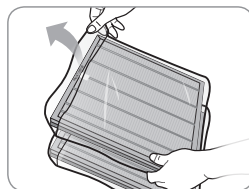

3. Setzen Sie die Filter und die Abdeckungen in einem ersten Schritt auf beiden Seiten in umgekehrter Reihenfolge wieder ein.

* Max2-Filter → Vorfilter → Abdeckungen

* Setzen Sie die Max2-Filter so in das Filtergehäuse ein, dass die grüne Seite zum Produkt weist. Durch umgekehrten Einbau kann sich die Lebensdauer der Filter verkürzen.

* Das Gerät kann nicht eingeschaltet werden, wenn die rechte und linke Abdeckung falsch eingebaut wurden.

4. Halten Sie die Taste [Max2-Tausch] auf dem Bedienfeld gedrückt, um die Filteranzeige zurückzusetzen.

* Nach dem Reinigen der Max2-Filter müssen Sie die Filterreinigungsfrequenz mit der Taste [Max2-Tausch] zurücksetzen.

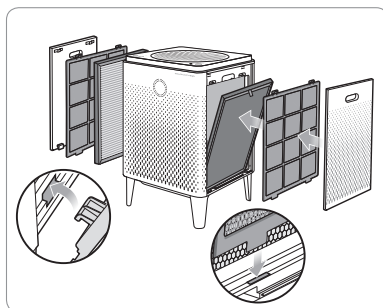

FEHLERBEHEBUNG

Sollte das Gerät aus unerfindlichen Gründen nicht funktionieren, überprüfen Sie folgende Punkte. Wenn das Problem danach nicht behoben ist, wenden Sie sich an das für Ihr Land zuständige Kundenservice/Reparaturcenter.

Problem	Prüfen	Mögliche Lösungen
Keine Luftströmung.	• Ist die Stromversorgung angeschlossen?	Schließen Sie das Netzkabel an eine Steckdose mit 220 V - 240 V~ bei 50/60 Hz an.
	• Ist das ganze Display aus?	Drücken Sie die Netztaaste und wählen Sie dann die gewünschte Funktion.
	• Liegt Stromausfall vor?	Schalten Sie den Luftwäscher ein, um ihn einzusetzen.
Die Lüfterdrehzahl ändert sich nicht.	• Ist die automatische Anzeige ausgeschaltet?	Sie können die Lüfterdrehzahl nur im manuellen Modus (normal) auswählen.
	• Ist die Schlafanzeige aus?	Sie können die Lüfterdrehzahl nur im manuellen Modus (normal) auswählen.
Lüfterdrehzahl sehr niedrig.	• Haben Sie den Filter nicht mit der empfohlenen Frequenz gereinigt und ausgetauscht?	Überprüfen Sie, ob Sie den Filter reinigen oder austauschen müssen und reinigen oder ersetzen Sie gegebenenfalls den/die Filter. (S. 23)
Ein schlechter Geruch tritt aus dem Luftauslass aus.	• Haben Sie den Filter nicht mit der empfohlenen Frequenz gereinigt und ausgetauscht?	Überprüfen Sie, ob Sie den Filter reinigen oder austauschen müssen und reinigen oder ersetzen Sie den Filter,
wenn sich der Verschmutzungsgrad nicht ändert.	• Befindet sich Staub auf der Linse des Luftqualitätssensors?	Reinigen Sie die Linse des Luftqualitätssensors (S. 19).
Die Verschmutzungsanzeige blinkt.	• Service anfordern.	
Bei anderen Funktionsstörungen	• Überprüfen Sie das Problem, trennen Sie das Gerät vom Stromnetz und rufen Sie den Service an.	

TECHNISCHE DATEN DES GERÄTS

Produktbezeichnung	Technische Daten
Modell:	AP-1515G
Reichweite	117 m ² (1.256 ft ²) * / 58 m ² (628 ft ²)**
Filter	Waschbarer Vorfilter + Max2-Filterset (Aktivkohle + Green True HEPA)
Nennspannung	220 V - 240 V~ bei 50/60 Hz
Stromversorgung	57 W
Gewicht	9,7 kg (21,4 lb)
Größe (HBT)	53,2 x 34,5 x 34,5 cm (20,1 x 13,6 x 13,6 inch)

Die Reichweite des Luftwäschers richtet sich danach, in welchem Bereich der Luftwäscher zwei Luftwechsel pro Stunde (ACPH) durchführen kann. Der Luftwechsel pro Stunde gibt an, wie oft der Luftwäscher einen Bereich in einer Stunde reinigen kann, wenn die Höhe einer Decke 2,40 m (8 Fuß) beträgt. Deshalb bedeutet **, dass der Luftwäscher den Bereich alle 30 Minuten zweimal reinigen kann. Und * bedeutet, dass der Luftwäscher den Bereich alle 15 Minuten einmal reinigen kann.

GARANTIEKARTE
LUFTREINIGER AP-1515G ("PRODUKT")
ZWEI JAHRE EINGESCHRÄNKTE GARANTIE

Modell:

Seriennummer:

Kundenname:

Kaufdatum:

("EIGENTÜMERS")

Diese Garantie deckt ab:

Beginnend mit dem Kaufdatum des Produktes und fortgesetzt für einen Zeitraum von zwei Jahren, wenn Herstellungsfehler des Produkts dazu führen, dass das Produkt nicht ordnungsgemäß für den vorgesehenen Verwendungszweck funktioniert. COWAY wird nach eigenem Ermessen das Produkt reparieren oder ersetzen, vorbehaltlich der hierin enthaltenen Ausschlüsse, Bedingungen und Einschränkungen. Entscheidungen über den Umfang der erforderlichen Reparatur oder des Austauschs werden ausschließlich von COWAY getroffen. Diese Garantie gilt nur für den Teil des Produkts, das zum Zeitpunkt des Garantieanspruchs Mängel aufweist. Das Ersatzteil sowie alle übrigen Teile des Originalproduktes werden nur für die ursprüngliche zweijährige Garantiezeit gewährt. Diese beschränkte Garantie gilt nur für Produkte, die für eine von COWAY für das Produkt spezifizierte Anwendung verwendet und in strikter Übereinstimmung mit den von COWAY veröffentlichten Spezifikationen, die zum Zeitpunkt der Anwendung gültig waren, angewendet werden.

WIRD DAS PRODUKT FÜR EINEN ANDEREN ALS DEN VORGESEHENEN ZWECK VERWENDET, ERLISCHT DIE GARANTIE.

Was diese Garantie nicht abdeckt:

Diese Garantie beinhaltet, dass das Produkt frei von Fabrikationsfehlern ist, die die Funktionsfähigkeit des Produktes für den vorgesehenen Verwendungszweck beeinträchtigen; es ist keine Garantie dafür, dass das Produkt niemals Reparaturen erfordert oder Verantwortlichkeiten, Verbindlichkeiten oder Verpflichtungen übernimmt, die nicht ausdrücklich im vorherigen Abschnitt aufgeführt sind. COWAY ist nicht verantwortlich oder haftbar für Personen- oder Sachschäden jeglicher Art, auch wenn sie sich aus einer Verletzung dieser Garantie ergeben.

Einschränkungen und Ausschlüsse:

SOWEIT DIES NACH GELTENDEM RECHT ZULÄSSIG IST, LEHNT COWAY JEDE ANDERE AUSDRÜCKLICHE ODER STILLSCHWEIGENDE GARANTIE ALS DIE HIER ANGEGEBENE AB. DIESE GARANTIE ERSETZT UND SCHLIESST ALLE ANDEREN GARANTIEEN, BEDINGUNGEN UND ZUSICHERUNGEN AUS, WEDER AUSDRÜCKLICH NOCH STILLSCHWEIGEND, MÜNDLICH ODER SCHRIFTLICH, GESETZLICH ODER ANDERWEITIG, EINSCHLIESSLICH ABER NICHT BESCHRÄNKT AUF IMPLIZITE BEDINGUNGEN ODER GARANTIEEN HINSICHTLICH DER MARKTGÄNGIGKEIT ODER EIGNUNG FÜR EINEN BESTIMMTEN ZWECK DES COWAY-PRODUKTES. EINIGE LÄNDER ERLAUBEN KEINE EINSCHRÄNKUNGEN DER DAUER EINER STILLSCHWEIGENDEN GARANTIE, SODASS DIE OBEN GENANNT EINSCHRÄNKUNG MÖGLICHERWEISE NICHT FÜR SIE GILT. COWAY ERMÄCHTIGT KEINE PERSON, EINSCHLIESSLICH SEINER VERTRETER, EINE ZUSICHERUNG ZU MACHEN ODER EINE GARANTIE, EINEN ZUSTAND ODER EINE GARANTIE IN BEZUG AUF DAS PRODUKT MIT AUSNAHME DIESER GARANTIE ZU GEBEN. DIESE BESCHRÄNKTE GARANTIE IST DAS EINZIGE UND AUSSCHLIESSLICHE RECHTSMITTEL DES EIGENTÜMERS GEGEN COWAY. COWAY IST NICHT HAFTBAR FÜR FOLGESCHÄDEN, EXEMPLARISCHE, SPEZIELLE, ZUFÄLLIGE ODER ANDERE SCHÄDEN, EINSCHLIESSLICH, ABER NICHT BESCHRÄNKT AUF, GEWINNAUSFALL UND NUTZUNGSVERLUST. BEILÄUFIG ENTSTANDENE, FOLGE- UND EXEMPLARISCHE SCHÄDEN SIND AUCH DANN NICHT ZU ERSETZEN, WENN DIE IN DIESER GARANTIE VORGESEHENEN RECHTSMITTEL ODER MASSNAHMEN IHREN WESENTLICHEN ZWECK VERFEHLEN. EINIGE LÄNDER ERLAUBEN DEN AUSSCHLUSS ODER DIE EINSCHRÄNKUNG VON ZUFÄLLIGEN ODER FOLGESCHÄDEN NICHT, SO DASS DIE OBEN GENANNT EINSCHRÄNKUNG ODER DER AUSSCHLUSS FÜR SIE MÖGLICHERWEISE NICHT GILT. COWAY IST NICHT HAFTBAR FÜR SCHÄDEN, DIE AUF FAHRLÄSSIGKEIT, GARANTIEVERLETZUNG, VERSCHULDENSUNABHÄNGIGER HAFTUNG ODER EINER ANDEREN RECHTSGRUNDLAGE BERUHEN, DIE NICHT DIE IN DIESER GARANTIE FESTGELEGTE AUSSCHLIESSLICHE HAFTUNG BETRIFFT.

Einschränkungen der stillschweigenden Gewährleistungen:

Jede stillschweigende Gewährleistung der Marktgängigkeit oder Eignung für einen bestimmten Zweck oder Gebrauch ist auf die Dauer der vorgenannten ausdrücklichen schriftlichen Garantie beschränkt.

Garantiebedingungen:

Die fortdauernde Haftung von COWAY im Rahmen dieser Garantie ist an die folgenden Bedingungen geknüpft:

- Der Mangel oder die Beschädigung wird nicht verursacht durch anormale Verwendung oder Bedingungen, unsachgemäße Lagerung, unbefugte Änderungen oder Reparaturen, Missbrauch, Vernachlässigung, Unfall, Veränderung, unsachgemäße Installation oder andere Handlungen, die nicht auf ein Verschulden von Coway oder dem Hersteller des Produkts zurückzuführen sind oder die nicht unter die Garantie des Herstellers fallen:
- Das Produkt wurde ohne vorherige schriftliche Genehmigung von COWAY nicht verändert, modifiziert oder repariert.
- Der Eigentümer hat COWAY innerhalb von dreißig (30) Tagen nach Eintreten des Mangels schriftlich über einen Mangel des von dieser Garantie erfassten Produkts informiert.

- Es gab keinen unsachgemässen Gebrauch, Missbrauch oder Fahrlässigkeit in Bezug auf das Produkt seitens des EIGENTÜMERS.

Verzichtserklärung:

Das Versäumnis von COWAY, eine der hierin genannten Bedingungen jederzeit durchzusetzen oder sich auf sie zu verlassen, stellt keinen Verzicht auf seine Rechte aus diesem Vertrag dar.

Garantieservice und Pflichten des Eigentümers:

Wenn das Produkt nicht die Leistung für seinen vorgesehenen Zweck erbringt, informieren Sie bitte COWAY oder seine Vertretung innerhalb von 48 Stunden oder innerhalb des nächsten Werktages nach Entdeckung eines Mangels am Produkt. Der Eigentümer muss spätestens dreißig (30) Tage oder innerhalb einer angemessenen Frist nach der Feststellung des Mangels, COWAY oder seine Vertretung schriftlich benachrichtigen.

Ansprüche aus dieser Garantie erfordern einen Kaufnachweis durch den Eigentümer.

GERMANY & AUSTRIA

Anschrift: KÜNZI Deutschland Zweigniederlassung der
KÜNZI S.p.A. Orber Straße 67, DE-60386 Frankfurt
Tel.: +49 (0)69 66 10 27 000
Mail: info-de@kunzigroup.com
Web: <https://kunzigroup.com>

POLAND

Anschrift: OPUS SP. z o.o.
Toruńska 8, 44-122 Gliwice
Tel.: +32 4201255
Mail: serwis@opus.pl

SWEDEN

Anschrift: Albion Nordic AB Traktorgatan 2 745 37
Enköping Sweden
Tel.: +46 171 66 33 00
Mail: info@albionnordic.com
Web: www.albionnordic.com

COWAY

Anschrift: Woongjin Coway Co., Ltd.
136-23, Yugumagoksa-ro, Yugu-eup, Gongju-si,
Chungcheongnam-do, Korea
Tel.: +82-1588-5100

ITALY

Anschrift: KÜNZI S.p.A Via L. Ariosto n.19
I - 20091 – Bresso (MI)
Tel.: +39 02 61 45 161
Mail: info-it@kunzigroup.com
Web: <https://kunzigroup.com>

CARATTERISTICHE

1. Monitoraggio in tempo reale della qualità dell'aria

Il sensore di inquinamento di Airmega ti informa in tempo reale sulla qualità dell'aria interna. L'anello a LED dai colori vivaci ti permette di sapere se l'aria interna è fresca o malsana in ogni minuto della giornata.

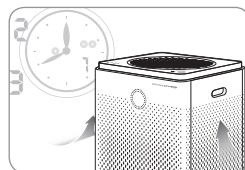

2. Modalità Smart

Con la modalità Smart Mode, Airmega si adatta all'ambiente circostante. La velocità della ventola si regola automaticamente in base alla qualità dell'aria della stanza e alle condizioni ambientali.

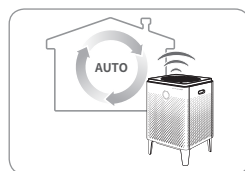

3. Collegamento del purificatore d'aria alla rete Wi-Fi

Scopri la guida all'abbinamento delle applicazioni con il link fornito di seguito:
<https://iocare.coway.com/manual/eu/air/airmega.html>



4. Filtri Max2

Il filtro Max2 (un filtro a carboni attivi e un filtro Green True HEPA) riduce di oltre il 99% i composti organici volatili (COV), odori come NH₃, CH₃CHO. Cattura e riduce fino al 99,97% delle particelle presenti nell'aria, come polline, inquinamento e altri allergeni.

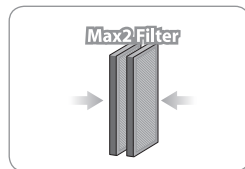

5. Notifiche sulla durata del filtro

Con gli avvisi di stato per i filtri Max2 e i prefiltri, saprete quando è il momento di sostituirli. E poiché Airmega misura la quantità di aria che ha viaggiato attraverso di esso, puoi essere sicuro che le notifiche sono accurate.

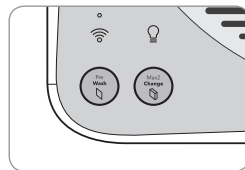

CARI CLIENTI

Grazie per aver usato il **purificatore d'aria Coway**.

Si prega di leggere il manuale dell'utente per utilizzare e mantenere il prodotto correttamente.

Se si verifica un problema durante l'uso del prodotto, è possibile risolvere facilmente il problema facendo riferimento al manuale dell'utente. Poiché questo manuale contiene la scheda di garanzia del prodotto, conservarlo in un luogo sicuro.

CONTENUTI

INFORMAZIONI

- | 03 | **INFORMAZIONI DI SICUREZZA**
 - Pericolo
 - Avvertenza
 - Attenzione
- | 07 | **NOMI DEI COMPONENTI**
- | 09 | **PROCESSO DI PURIFICAZIONE DELL'ARIA**

MANUTENZIONE

- | 17 | **PULIZIA**
 - Prodotto
 - Filtri
- | 21 | **SOSTITUZIONE FILTRI**

COME SI UTILIZZA

- | 10 | **PRIMA DELL'UTILIZZO**
 - Installare i filtri
- | 11 | **SPIE E PULSANTI**
- | 13 | **INSTALLAZIONE**
- | 14 | **COME SI UTILIZZA**
- | 16 | **REGOLARE IL SENSORE DI PARTICELLE**

ALTRO

- | 23 | **RISOLUZIONE DEI PROBLEMI**
- | 24 | **SPECIFICHE**
- | 25 | **SCHEDA DI GARANZIA**

- Conservare le istruzioni per l'uso in un luogo facilmente accessibile o visibile. -

INFORMAZIONI DI SICUREZZA

Queste sono informazioni sulla sicurezza. Assicuratevi di seguirle!

Le avvertenze hanno lo scopo di mantenere gli utenti al sicuro ed evitare danni al prodotto.

Si prega di leggerle attentamente e di utilizzare correttamente il prodotto.

▲ PERICOLO: L'inosservanza delle seguenti precauzioni può provocare gravi lesioni o addirittura la morte.

- Non utilizzare una spina di alimentazione danneggiata o una presa elettrica allentata.
- Collegare la spina di alimentazione ad una presa elettrica dedicata con messa a terra per 220 V - 240 V~, 50 Hz.
- Non spostare il prodotto tirando solo il cavo di alimentazione.
- Non maneggiare la spina di alimentazione con le mani bagnate.
- Non piegare con forza il cavo di alimentazione o posizionarlo sotto un oggetto pesante per evitare che venga danneggiato o deformato.
- Non collegare e scollegare ripetutamente la spina di alimentazione.
- Se la presa elettrica è bagnata, scollegare con cautela il prodotto e lasciare asciugare completamente la presa prima dell'uso successivo.
- Assicurarsi di scollegare il prodotto prima di riparare, ispezionare o sostituire una parte.
- Rimuovere la polvere o l'acqua dalla spina di alimentazione.
- Non collegare il prodotto a una presa elettrica o a una presa di corrente utilizzata da diversi altri apparecchi. Utilizzare una presa elettrica dedicata al prodotto.
- Scollegare il sistema se non viene utilizzato per lungo tempo.
- Non collegare o manomettere il cavo di alimentazione senza attenzione.
- Se il cavo di alimentazione è danneggiato, deve essere sostituito dal produttore, dal suo centro di assistenza o da personale qualificato per evitare rischi.
- Non installare il prodotto in prossimità di un riscaldatore elettrico.

-
- Non posizionare su prodotti elettrici come riscaldatori o televisori.
 - Non installare il prodotto in luoghi esposti all'umidità o all'acqua (acqua piovana).
 - Non utilizzare il prodotto in luoghi dove vengono utilizzati o stoccati gas infiammabili o materiali combustibili.
 - Se il prodotto produce uno strano rumore, odore di bruciato o fumo, scollegare immediatamente la spina dalla presa elettrica e chiamare il nostro centro di assistenza.
 - Non immergere mai il prodotto in acqua.
 - Non spruzzare materiali infiammabili come insetticidi o fragranze deodoranti sull'ingresso dell'aria.
 - Non smontare, riparare o modificare il purificatore a propria discrezione.
 - Non collocare sul prodotto contenitori con acqua, medicinali, alimenti, oggetti metallici o materiali infiammabili.
 - Scollegare il sistema prima di pulirlo.
 - Non pulire direttamente con acqua a spruzzo e non pulire il prodotto con benzene o diluente.
 - Non inserire nel sensore di particelle oggetti appuntiti, come ad esempio un Gimlet.
 - Non inserire dita o corpi estranei (spilli, bastoni, monete, ecc.) nell'uscita.
 - Non lasciare che i bambini si appendano o salgano sul depuratore.
 - Fare attenzione che i bambini non mettano le mani nella presa di corrente.
 - Fare attenzione che i bambini non mettano le mani nel foro del prodotto.
 - Sostituire il filtro con uno nuovo quando esaurito.
 - Non spruzzare acqua direttamente sul purificatore.

INFORMAZIONI DI SICUREZZA

- This appliance has a polarized plug (one blade is wider than the other). To reduce the risk of electric shock, this plug is intended to fit in a polarized outlet only one way. If the plug does not fit fully in the outlet, reverse the plug. If it still does not fit, contact a qualified electrician. Do not attempt to defeat this safety feature.
- Do not operate any fan with a damaged cord or plug. Discard fan or return to an authorized service facility for examination and/or repair.
- Non far passare il cavo sotto la moquette. Non coprire con tappeti o altro. Disporre il cavo lontano dalla zona di passaggio e dove non si possa inciampare.

▲ AVVERTENZA: L'inosservanza delle seguenti precauzioni può causare gravi lesioni fisiche o danni materiali.

- Non staccare dalla presa tirando il cavo di alimentazione.
- Non utilizzare in bagni, docce, piscine o altre aree dove il purificatore può venire in diretto contatto con l'acqua.
- I bambini non devono giocare con l'apparecchio.
- La pulizia e la manutenzione da parte dell'utente non deve essere effettuata da bambini senza supervisione.

▲ ATTENZIONE: L'inosservanza delle seguenti precauzioni può causare gravi lesioni fisiche o danni materiali.

- Non scollegare la spina o spostare il depuratore mentre è in funzione.
- Se dal purificatore provengono suoni, odori o fumo inusuali, scollegare immediatamente l'alimentazione e chiamare il nostro centro di assistenza.
- Non installare il prodotto su una superficie inclinata.
- Non applicare forza o impatto sul prodotto.
- Mantenere una distanza di almeno 20 cm dalle pareti o da oggetti adiacenti
- Installare il prodotto in modo che nessun ostacolo impedisca la circolazione dell'aria intorno al prodotto.

- Non utilizzare in barbecue o in altri ristoranti dove possono verificarsi odori, fumo o olio.
- Non utilizzare alla luce solare diretta.
- Non installare in un luogo alto.
- Non toccare i comandi durante l'accensione.
- Non esercitare una forza estrema sul purificatore.
- Non spingere o appoggiarsi. Il purificatore potrebbe cadere.
- Non utilizzare il prodotto per scopi diversi dalla purificazione dell'aria.
- Non lasciare che una persona sia esposta per lungo tempo alla brezza espulsa dal lato anteriore del purificatore.
- Non lasciare che la brezza espulsa dal lato anteriore del purificatore vicino al viso.
- Non utilizzare a lungo in luoghi sigillati o dove si trovano bambini, anziani o malati.
- Non ostruire l'uscita con biancheria o tende.
- Rimuovere la polvere dal prefiltro con aspirapolvere o acqua.
- Lavare periodicamente il prefiltro e asciugarlo sufficientemente all'ombra e con una buona ventilazione.
- Non premere ripetutamente i pulsanti della modalità di flusso o della modalità di cura ad alta velocità..
- Questo apparecchio può essere utilizzato da bambini dagli 8 anni in su e da persone con ridotte capacità fisiche, sensoriali o mentali o con scarsa esperienza e conoscenza, a condizione che siano supervisionati o istruiti sull'uso dell'apparecchio in modo sicuro e che ne comprendano i pericoli.
- Non permettere ai bambini di giocare con l'involucro di plastica e il purificatore.

LEGGERE E CONSERVARE QUESTE ISTRUZIONI

NOME DEI COMPONENTI

Retro / Fronte

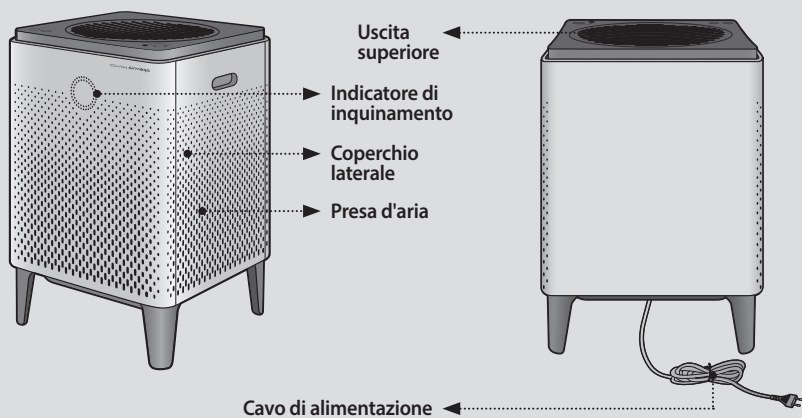

Top

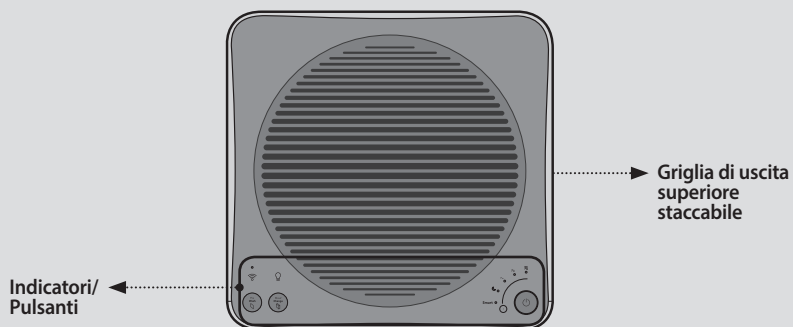

Componenti



Manuale d'istruzioni

PROCESSO DI PURIFICAZIONE DELL'ARIA

■ Pre-filtro

Cattura le particelle di grandi dimensioni come capelli, pelliccia e polvere con una microrete.

■ Max2 filter (Carboni attivi + Green True HEPA)

Cattura e riduce più del 99 % dei COV e degli odori come NH_3 , CH_3CHO . Cattura e riduce fino al 99,97% di particelle sospese nell'aria, allergeni e contaminanti fino a 0,3 micron.

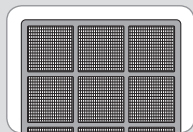

1. Pre-filtro

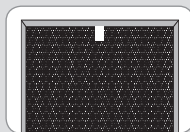

2. Max2 filter
(Carboni attivi + Green True HEPA)

PRIMA DELL'UTILIZZO

Controllare prima dell'uso

⚠ Il prodotto è solo per 220 V - 240 V~ 50 Hz, 60 Hz.

Assicurarsi di collegare la spina di alimentazione ad una presa elettrica con messa a terra (220 V - 240 V~ 50 Hz, 60 Hz) dedicata al prodotto.

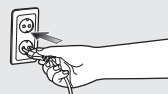

Come installare i filtri



Tipps

- Assicurarsi di installare il filtro dopo aver rimosso l'imballaggio di plastica.
 - Utilizzare solo all'interno.
 - Quando non si utilizza, rimuovere la spina di alimentazione dalla presa di corrente.
 - Durante il montaggio del filtro, controllare la parte anteriore.
- ▶ Ordine di montaggio dei filtri: Filtri Max2 → Pre-filtri → Coperchi

1. Aprire il coperchio laterale.

Tirare la parte superiore del coperchio laterale per aprirlo.

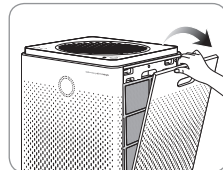

2. Estrarre il filtro e rimuovere l'imballaggio in plastica.

Rimuovere l'imballaggio di plastica dai filtri, escluso il pre-filtro, e montarli nel depuratore in ordine.

* Ordine di montaggio dei filtri: Filtri Max2 → Pre-filtri → Coperchi

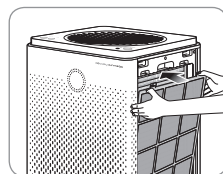
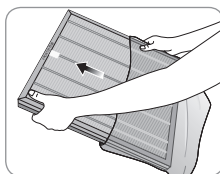

3. Riposizionare il coperchio laterale.

Inserire le due linguette sulla parte inferiore del coperchio laterale nelle loro fessure e spingere per il montaggio.

* Se il coperchio laterale non è collegato correttamente, il prodotto non funzionerà.



SPIE E PULSANTI

Spie

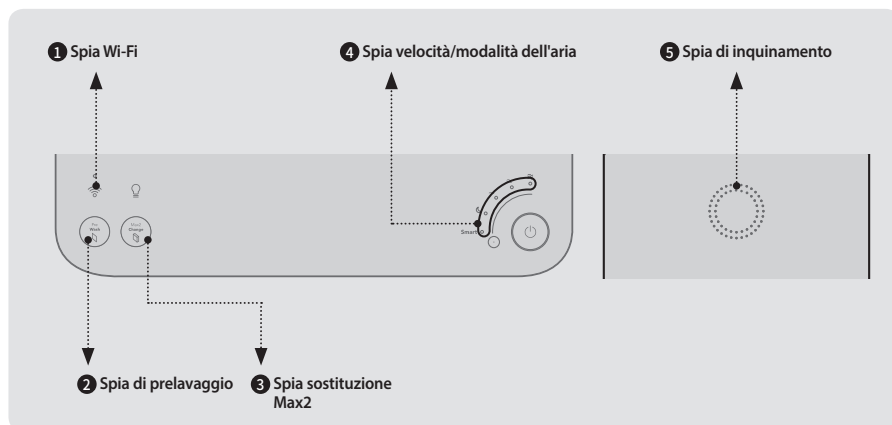

1 Spia Wi-Fi

Quando la connessione Wi-Fi è completata, l'indicatore è acceso.

* Lo stato del LED Wi-Fi:

- Lampeggiante: Non ancora collegato o in fase di accoppiamento
- LED costante: Connessione Wi-Fi
- LED spento: Wi-Fi spento



2 Spia di prelavaggio

Mostra il tempo del ciclo di pulizia del prefiltro.



3 Spia sostituzione Max2

Mostra il tempo di vita del filtro Max2.



4 Spia velocità/modalità dell'aria

Visualizza la velocità e la modalità corrente del ventilatore.



5 Spia di inquinamento

Il livello di inquinamento interno viene indicato dal colore del LED.

Qualità dell'aria	Colore del LED
Buona	Blu e verde
Mediocre	Verde e giallo
Malsana	Giallo e rosa
Molto malsana	Rosa e rosso

Pulsanti

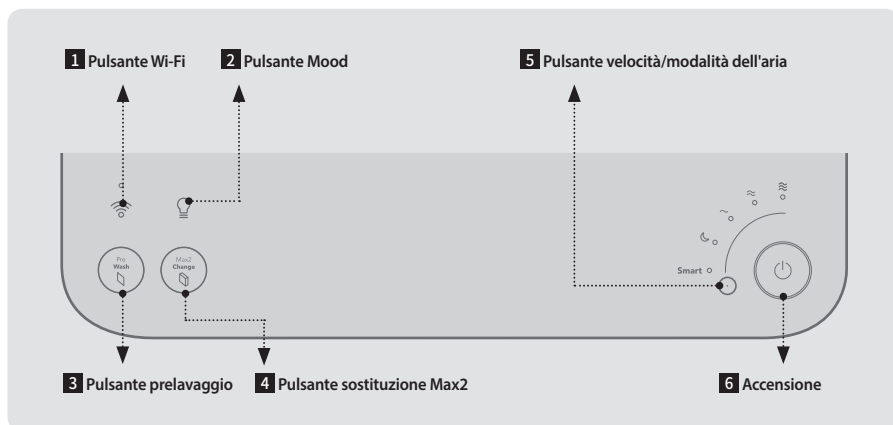
**1 Pulsante Wi-Fi**

Toccare questo pulsante per connettersi a una rete Wi-Fi.

**2 Pulsante Mood**

Toccare questo pulsante per accendere o spegnere l'indicatore di qualità dell'aria e la spia.

**3 Pulsante prelavaggio**

Quando le lettere sul pulsante sono accese, pulire il prefiltro.

※ Dopo aver pulito i prefiltri, tenere premuto questo pulsante per 2~3 secondi per azzerare l'indicatore.

**4 Pulsante sostituzione Max2**

Quando le lettere sul pulsante sono accese, sostituire i filtri Max2.

※ Dopo aver sostituito i filtri Max2, tenere premuto questo pulsante per 2~3 secondi per azzerare l'indicatore.

**5 Pulsante modalità/velocità dell'aria**

Premere questo tasto per selezionare la velocità di purificazione dell'aria desiderata o impostare il dispositivo in modalità Smart o Sleep.

**6 Accensione**

Toccare questo pulsante per accendere il prodotto. Tenere premuto questo pulsante per 2~3 secondi per spegnere il prodotto.

INSTALLAZIONE

Collegamento dell'alimentazione e accensione del purificatore d'aria

 Questo prodotto è destinato all'uso a 220 V - 240 V~ 50 Hz, 60 Hz. Accertarsi che l'alimentatore soddisfi questi requisiti.

1. Inserire la spina di alimentazione in una presa di corrente.

Gli indicatori sul purificatore d'aria lampeggiano.

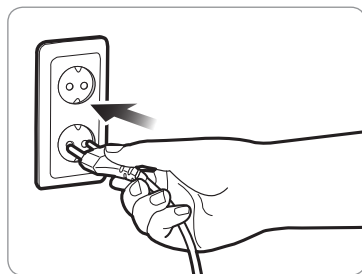

2. Toccare il pulsante di accensione per accendere il purificatore d'aria.

Quando il purificatore d'aria inizia a funzionare, si sente un segnale acustico.

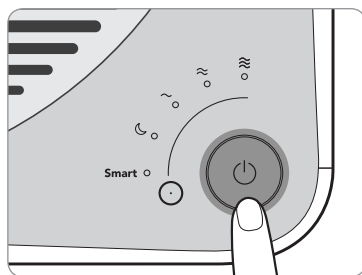

3. Collegamento del purificatore d'aria alla rete Wi-Fi

Scopri la guida all'abbinamento delle applicazioni con il link fornito di seguito:
<https://iocare.coway.com/manual/eu/air/airmega.html>

COME SI UTILIZZA



Tipps

- Inserire la spina di alimentazione in una presa prima di mettere in funzione il purificatore.
- Quando il purificatore è acceso, si avvia in modalità automatica per impostazione predefinita.

Modalità Smart - Auto

Se il prodotto è impostato sulla modalità Smart, regola automaticamente la velocità dell'aria in base all'attuale qualità dell'aria intorno al prodotto.

La velocità dell'aria viene regolata come indicato nella tabella seguente:

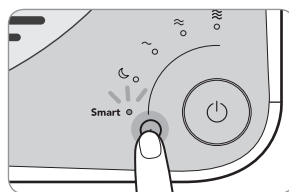

Qualità aria	Buona	Moderata/malsana	Molto malsana
Velocità aria	Livello 1	Livello 2	Livello 3

Modalità Smart - ECO

Se il livello di inquinamento rimane **buono** per più di 10 minuti quando il prodotto è impostato sulla modalità Smart, il ventilatore si ferma automaticamente per risparmiare energia. Se il prodotto rileva l'inquinamento atmosferico, il ventilatore si riavvia automaticamente. Se il livello di inquinamento rimane buono per più di 10 minuti nella modalità intelligente, il ventilatore si ferma automaticamente per risparmiare energia. Se il prodotto rileva l'inquinamento atmosferico, il ventilatore si riavvia automaticamente. Inoltre, se la modalità ECO si mantiene per 30 minuti, anche il ventilatore si riavvierà. Se il livello di inquinamento rimane buono per più di 10 minuti dopo il riavvio, la modalità ECO si riattiva.

Aria fresca



Inizio modalità ECO



Rilevamento dell'inquinamento



Uscita modalità ECO



COME SI UTILIZZA

Modalità manuale

È possibile regolare la velocità dell'aria e selezionare manualmente la modalità Sleep. Premere il pulsante modalità/velocità dell'aria più volte fino ad ottenere la regolazione desiderata o a selezionare la modalità Sleep.

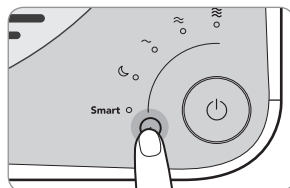

Impostare il Timer

È possibile impostare lo spegnimento automatico del prodotto dopo un'ora, 4 ore o 8 ore. Utilizzare questa funzione per risparmiare energia quando si esce di casa o si va a letto.

È possibile impostare il timer e lo scheduler utilizzando l'applicazione Airmega.

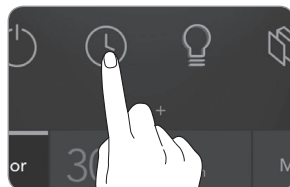

REGOLARE IL SENSORE DI PARTICELLE

Come regolare la sensibilità del sensore di inquinamento

Quando si accende per la prima volta il purificatore, il sensore di inquinamento è impostato su standard. È possibile regolare la sensibilità come segue se il LED di inquinamento rimane a grave anche dopo che il purificatore funziona per 2 ore o più con inquinamento elevato o se il LED di inquinamento rimane pulito anche se l'inquinamento è elevato.

1. Tenere premuti i seguenti pulsanti.

- * Pulsante Mood + Pulsante modalità/velocità dell'aria

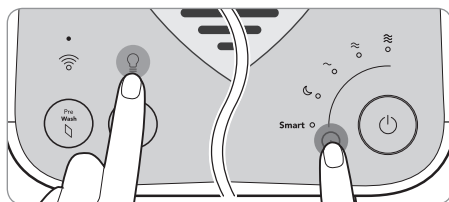

2. Selezionare la sensibilità del sensore.

- * Premere il pulsante modalità/velocità dell'aria più volte fino ad ottenere la regolazione desiderata.

~	≈	≡
Sensibile	Normale	Poco sensibile

3. Tenere premuti i seguenti pulsanti.

- * Pulsante Mood + Pulsante modalità/velocità dell'aria
- * Si sentirà un suono quando l'impostazione viene salvata.

PULIZIA



Tips

- Scollegare sempre l'alimentazione elettrica prima della pulizia.
- Non utilizzare detergenti contenenti solventi organici (solventi, diluenti, ecc.), candeggina, cloro o abrasivi per pulire.
- Non immergere il depuratore in acqua o spruzzare acqua.

■ Pulizia della griglia di uscita e della griglia di uscita superiore staccabile

Ruotare in senso antiorario la griglia di ventilazione staccabile in cima all'uscita e sollevarla, quindi pulire la griglia e l'uscita con una spazzola morbida o un aspirapolvere.

* Fare attenzione che la polvere non entri nell'apparecchio durante la pulizia.

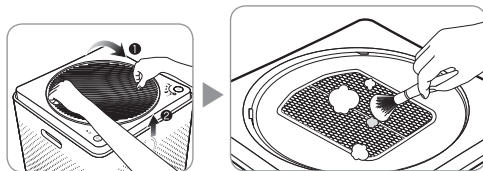

■ Pulizia del sensore di inquinamento (pulire ogni 2 mesi)

1. Pulire l'ingresso e l'uscita dell'aria del sensore di inquinamento con una spazzola morbida.

* Fare attenzione che la polvere non entri nell'apparecchio durante la pulizia.

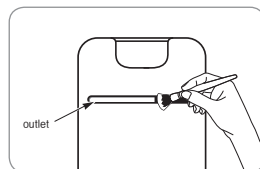

2. Rimuovere il coperchio anteriore del purificatore e aprire il coperchio del sensore di inquinamento dell'aria. Bagnare un batuffolo di cotone con una piccola quantità d'acqua e pulire la lente, l'aspirazione e l'uscita della polvere, quindi pulire nuovamente con un batuffolo di cotone asciutto per asciugare.

* Se la pulizia non viene effettuata regolarmente, le prestazioni del sensore della qualità dell'aria potrebbero diminuire.

* Pulire più spesso in ambienti molto polverosi.

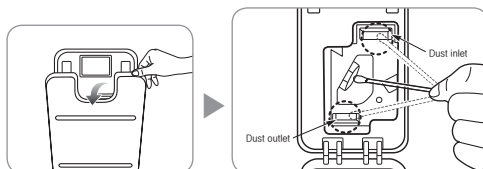

■ Pulire il coperchio laterale

Rimuovere il coperchio laterale dal purificatore e quindi asciugare la polvere attaccata alla superficie con un panno morbido e asciutto o una spazzola morbida.

* In caso di forte contaminazione, utilizzare un panno umido (non usare abrasivi).

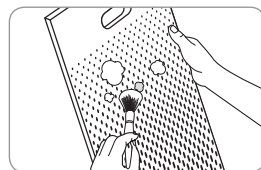

■ Pulire il purificatore

Pulire con un panno morbido e asciutto.

* In caso di forte contaminazione, utilizzare un panno umido (non usare abrasivi).

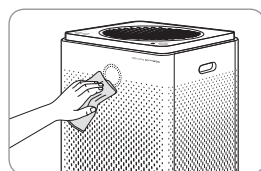

PULIZIA



Tips

- Scollegare sempre l'alimentazione prima di pulire i filtri.
- Il pre-filtro può essere riutilizzato dopo aver rimosso la polvere e averlo pulito con acqua.
- Se il prefiltro non viene pulito a lungo, le prestazioni del prodotto possono diminuire e possono verificarsi problemi.
- I filtri Max2 non sono riutilizzabili. Non cercare di pulirli con acqua. Sostituirli sempre con uno nuovo.

■ Prefiltri (pulire ogni 2 settimane)

Quando l'indicatore [prelavaggio] è acceso, pulire i prefiltri su entrambi i lati. Seguire le seguenti istruzioni per la pulizia dei filtri.

Il ciclo di pulizia dei filtri può essere regolabile nell'applicazione per smartphone.

1. Tirare la parte superiore del coperchio laterale per aprirlo.

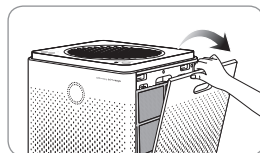

2. Premere due linguette nella parte superiore dei pre-filtri e tirarli verso l'esterno per rimuoverli dal prodotto.

* Fare attenzione che la polvere non cada via durante la rimozione.

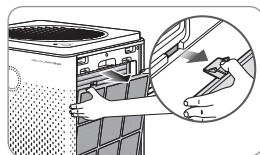

3. Rimuovere la polvere con acqua o con un aspirapolvere a seconda del grado di contaminazione.

* Se si utilizza acqua per pulire il prefiltro, asciugare il prefiltro all'ombra prima di reinstallarlo..

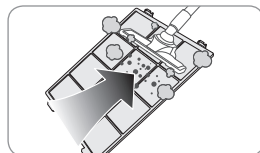

-
4. Spingere il pre-filtro completamente asciutto fino all'interno del purificatore per installarlo. Chiudere nuovamente il coperchio laterale.

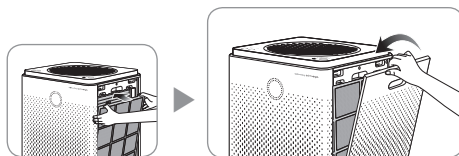

5. Tenere premuto il pulsante [prelavaggio] sul pannello di controllo per resettare l'indicatore del filtro.

* Dopo aver pulito i prefiltri, è necessario resettare il ciclo di pulizia del filtro utilizzando il pulsante [prelavaggio].

SOSTITUZIONE FILTRI

■ Come sostituire

- Per la sostituzione dei filtri, fare riferimento al metodo di installazione dei filtri specificato a pagina 22.
- Durante il montaggio dei filtri, controllare la parte anteriore.
- Per ottenere prestazioni ottimali si consiglia di utilizzare un filtro originale Airmega.
- Scollegare sempre la spina di alimentazione prima di sostituire i filtri.

■ Ciclo di pulizia e sostituzione del filtro

Filtro	Ciclo di manutenzione
Prefiltri*	Pulizia dei filtri ogni volta che l'indicatore del filtro è acceso**
Filtri Max2 *	Sostituzione dei filtri ogni volta che l'indicatore del filtro è acceso***

* Dopo aver pulito o sostituito i filtri, assicurarsi di ripristinare l'indicatore sul pannello di controllo. (p. 19 p. 22)

** Circa 2 settimane (sulla base di un utilizzo giornaliero di 8 ore alla massima velocità) Il ciclo di pulizia del filtro può essere regolato nell'applicazione per smartphone.

*** Circa 12 mesi (sulla base di un utilizzo giornaliero di 8 ore alla massima velocità) La durata del filtro può variare a seconda del tempo di funzionamento reale del prodotto e della velocità della ventola. Le cifre di cui sopra sono valutate su base generale.

■ Come sostituire i filtri Max2

Quando l'indicatore [Max2 Change] è acceso, sostituire i filtri Max2 su entrambi i lati. Seguire le seguenti istruzioni per sostituire i filtri.

1. Rimuovere i due lati delle coperture e dei filtri nell'ordine seguente.

Coperture → Pre-filtri → Filtri Max2

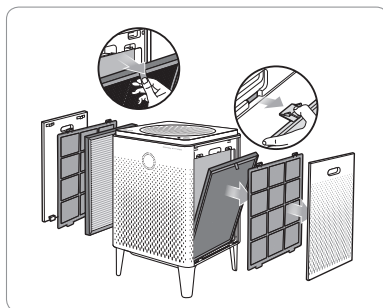

2. Rimuovere l'involucro di plastica dai i nuovi filtri Max2 e gettarlo. Eliminare i vecchi filtri Max2, non sono riutilizzabili.

* Dopo aver pulito i pre-filtri, è necessario reimpostare il ciclo di pulizia del filtro utilizzando il pulsante [prelavaggio].

* Non permettere ai bambini di giocare con l'involucro di plastica..

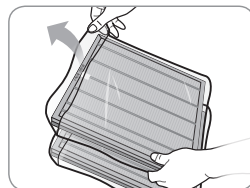

3. Riportare i due lati dei filtri e dei coperchi in ordine inverso al primo passo.

Filtri Max2 → Pre-filtri → Coperture

* Collocare i filtri Max2 nella struttura del filtro con il lato verde rivolto verso il prodotto. Il posizionamento inverso può influire sulla durata di vita del filtro.

* Il prodotto non si accende se le coperture destra e sinistra non sono installate correttamente.

4. Tenere premuto il pulsante [Max2 Change] sul pannello di controllo per resettare l'indicatore del filtro.

* Dopo aver sostituito i filtri Max2, è necessario resettare il ciclo di sostituzione del filtro utilizzando il pulsante [Max2 Change].

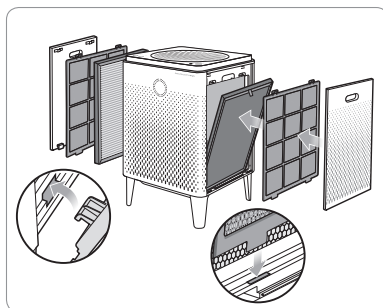

RISOLUZIONE DEI PROBLEMI

Il prodotto potrebbe non funzionare correttamente per motivi banali o a causa di metodi di utilizzo poco conosciuti che non sono malfunzionamenti del prodotto. In questi casi, il problema può essere risolto facilmente senza l'aiuto di un centro di assistenza se vengono controllati i seguenti elementi. Se il problema non viene risolto anche dopo aver verificato quanto segue, contattare un centro di assistenza.

Problema	Controllo	Possibili soluzioni
Non c'è alcuna brezza.	- L'alimentazione è inserita?	Inserire il cavo di alimentazione in una presa 220 V - 240 V~50 Hz, 60 Hz.
	- L'intero display è spento?	Premere il pulsante di accensione, quindi selezionare la funzione desiderata.
	- C'è un'interruzione di corrente?	Dopo il ritorno dell'alimentazione, utilizzare il purificatore.
La velocità del ventilatore non cambia.	- L'indicatore automatico è spento?	Non è possibile selezionare la velocità della ventola se non in modalità manuale (normale).
	- L'indicatore di sospensione è spento?	Non è possibile selezionare la velocità della ventola se non in modalità manuale (normale).
La velocità della ventola è molto bassa.	- Fare pulire il filtro e il ciclo di sostituzione e' passato?	Confermare il ciclo di pulizia e sostituzione del filtro, quindi pulire o sostituire il filtro se necessario. (p. 21)
Un cattivo odore fuoriesce dall'uscita dell'aria.	- Avere la pulizia del filtro e il ciclo di sostituzione e' passato?	Confermare il ciclo di pulizia e sostituzione del filtro, quindi pulire o sostituire il filtro se
Il livello di inquinamento non cambia.	- C'è polvere sulla lente del sensore della qualità dell'aria?	Pulire intorno alla lente del sensore della qualità dell'aria (pag. 17).
L'indicatore del livello di inquinamento lampeggia.	- Richiedi assistenza.	
Se si verificano altri difetti di funzionamento	- Controllare il problema, quindi scollegare l'alimentazione e richiedere assistenza.	

SPECIFICHE

Articolo	Specifiche
Modello	AP-1515G
Copertura	1,256 ft2 (117 m2)* / 628 ft2 (58 m2)**
Filtri	Pre-Filtri lavabili + set filtri Max2 (Carboni attivi + Green True HEPA)
Voltaggio	220 V - 240 V~ 50 Hz, 60 Hz
Consumo	57 W
Peso	21.4 lb (9.7 kg)
Misure (ALP)	20.1 x 13.6 x 13.6 inch (53.2 x 34.5 x 34.5 cm)

L'area di copertura del purificatore d'aria si basa su un'area in cui il purificatore può effettuare due ricambi d'aria all'ora (ACPH). Un ricambio d'aria all'ora si traduce in quante volte un purificatore d'aria può pulire un'area, assumendo che l'altezza di un soffitto sia di 8 piedi, in un'ora. Pertanto * significa due ricambi d'aria all'ora significa che il depuratore può pulire l'area una volta ogni 30 minuti. E ** significa che i ricambi d'aria all'ora significa che il depuratore d'aria può pulire l'area una volta ogni 15 minuti.

**SCHEDA DI GARANZIA O LETTERA DI
GARANZIA DUE ANNI DI GARANZIA LIMITATA
PURIFICATORE D'ARIA AP-1515G ("PRODOTTO")**

Modello:

Numero seriale:

Nome Acquirente:

("PROPRIETARIO")

Data di acquisto:

Cosa copre questa garanzia:

A partire dalla data di acquisto del Prodotto e proseguendo per un periodo di due anni, se i difetti di fabbricazione del Prodotto fanno sì che il Prodotto non funzioni correttamente per l'uso previsto, COWAY riparerà o sostituirà il Prodotto a sua esclusiva discrezione, fatte salve le esclusioni, le condizioni e le limitazioni qui contenute. Le decisioni in merito all'entità della riparazione o sostituzione richiesta saranno prese esclusivamente da COWAY.

Il rimedio previsto dalla presente Garanzia è disponibile solo per la parte del Prodotto che presenta difetti al momento del reclamo in garanzia. Il Prodotto sostitutivo, così come qualsiasi altro Prodotto originale rimanente, sarà garantito solo per il periodo di garanzia originale di due anni. Questa garanzia limitata si applica solo al Prodotto utilizzato per un'applicazione specificata da COWAY per il Prodotto e applicata in stretta conformità alle specifiche pubblicate da COWAY in vigore al momento dell'applicazione. SE IL PRODOTTO VIENE UTILIZZATO PER SCOPI DIVERSI DA QUELLI PREVISTI, VIENE VENDUTO COSÌ COM'È E SENZA ALCUNA GARANZIA ESPlicita O IMPLICITa, COMPRESA LA COMMERCIALITÀ O L'IDONEITÀ AD UNO SCOPO PARTICOLARE.

Cosa non copre questa garanzia:

La presente Garanzia garantisce che il Prodotto sarà esente da difetti di fabbricazione che influiscono sulla capacità del Prodotto di funzionare per l'uso cui è destinato; non costituisce una garanzia che il Prodotto non richiederà mai riparazioni o di assumersi responsabilità, responsabilità o obblighi diversi da quelli specificamente identificati nella sezione precedente. COWAY non è responsabile per lesioni personali o danni materiali di qualsiasi tipo, anche se derivanti da una violazione della presente Garanzia.

Limitazioni ed esclusioni:

NELLA MISURA CONSENTITA DALLA LEGGE APPLICABILE, COWAY DECLINA QUALSIASI ALTRA GARANZIA ESPRESSA O IMPLICITa, DIVERSA DA QUELLA QUI PREVISTA. QUESTA GARANZIA SOSTITUISCE ED ESCLUDE TUTTE LE ALTRE GARANZIE, GARANZIE, CONDIZIONI E DICHIARAZIONI, ESPRESSE O IMPLICITE, ORALI O SCRITTE, LEGALI O DI ALTRO TIPO, INCLUSE MA NON LIMITATE A QUALSIASI CONDIZIONE O GARANZIA IMPLICITa IN MERITO ALLA COMMERCIALITÀ O IDONEITÀ PER UNO SCOPO PARTICOLARE DEL PRODOTTO COWAY. ALCUNI STATI NON CONSENTONO LIMITAZIONI SULLA DURATA DI UNA GARANZIA IMPLICITa, PERTANTO LA LIMITAZIONE DI CUI SOPRA POTREBBE NON ESSERE APPLICABILE. COWAY NON AUTORIZZA ALCUNA PERSONA, COMPRESI I SUOI RAPPRESENTANTI, A RILASCIARE DICHIARAZIONI O OFFRIRE ALCUNA GARANZIA, CONDIZIONE O GARANZIA PER IL PRODOTTO DIVERSA DALLA PRESENTE GARANZIA. QUESTA GARANZIA LIMITATA SARÀ L'UNICO ED ESCLUSIVO RIMEDIO DEL PROPRIETARIO CONTRO COWAY E COWAY NON SARÀ RESPONSABILE PER EVENTUALI DANNI CONSEGUENZIALI, ESEMPLARI, SPECIALI, INCIDENTALI O DI ALTRO TIPO, INCLUSI, MA NON LIMITATI A, PERDITA DI PROFITTI E PERDITA DI UTILIZZO. I DANNI INCIDENTALI, CONSEGUENZIALI ED ESEMPLARI NON SARANNO RECUPERABILI ANCHE SE I RIMEDI O LE AZIONI PREVISTE IN QUESTA GARANZIA NON RAGGIUNGONO LO SCOPO ESSENZIALE. ALCUNI STATI NON CONSENTONO L'ESCLUSIONE O LA LIMITAZIONE DI DANNI INCIDENTALI O CONSEGUENZIALI, PERTANTO LA LIMITAZIONE O L'ESCLUSIONE DI CUI SOPRA POTREBBE NON ESSERE APPLICABILE. COWAY NON SARÀ RESPONSABILE PER QUALSIASI DANNO CHE SI BASI SU NEGLIGENZA, VIOLAZIONE DELLA GARANZIA, RESPONSABILITÀ OGGETTIVA O QUALSIASI ALTRA TEORIA LEGALE DI RESPONSABILITÀ DIVERSA DALLA RESPONSABILITÀ ESCLUSIVA INDICATA IN QUESTA GARANZIA.

Limitazioni delle garanzie implicite:

Qualsiasi garanzia implicita di commerciabilità o idoneità per un particolare scopo o uso, sarà limitata alla durata della suddetta garanzia esplicita scritta.

Condizioni di garanzia:

La responsabilità di COWAY ai sensi della presente Garanzia è subordinata alle seguenti condizioni:

- Il difetto o il danno non è causato da o è il risultato di: uso o condizioni anomale; conservazione impropria, modifiche o riparazioni non autorizzate; uso improprio, negligenza, incidente, alterazione, installazione impropria o altri atti non imputabili a Coway o al produttore del prodotto o non coperti dalla garanzia del produttore;
- Il prodotto non è stato alterato, modificato o riparato senza previa autorizzazione scritta di COWAY;
- Il PROPRIETARIO ha notificato per iscritto a COWAY qualsiasi guasto del Prodotto coperto dalla presente Garanzia entro trenta (30) giorni da tale guasto;
- non vi è stato alcun uso improprio, abuso o negligenza nei confronti del Prodotto da parte del PROPRIETARIO.

COWAY

Add : Woongjin Coway Co., Ltd. 136-23, Yugumagoksa-ro, Yugu-eup, Gongju-si, Chungcheongnam-do, Korea
Tel. : +82-1588-5100

ITALY

Add : KÜNZI S.p.A. Via Ludovico Ariosto, 19 20091 Bresso (MI)
Tel. : +39 02 61 45 161
Mail : info-it@kunzigroup.com
Web : https://kunzigroup.com

Rinuncia:

Il mancato rispetto da parte di COWAY, in qualsiasi momento, di uno qualsiasi dei termini o delle condizioni qui indicate non deve essere interpretato come una rinuncia ai suoi diritti ai sensi del presente documento.

Ottenere il servizio di garanzia e i doveri del PROPRIETARIO:

Se il Prodotto non funziona per lo scopo previsto, notificare a COWAY o alla sua agenzia di rappresentanza, entro 48 ore o entro il giorno lavorativo successivo alla scoperta di qualsiasi difetto del Prodotto. Il PROPRIETARIO deve darne comunicazione scritta a COWAY entro e non oltre trenta (30) giorni dalla scoperta di un difetto o dovrebbe essere stato scoperto con ragionevole diligenza. I reclami ai sensi della presente Garanzia richiederanno la prova di acquisto da parte del PROPRIETARIO.

GERMANY & AUSTRIA

Add : KÜNZI Zweigniederlassung Deutschland Künzi Deutschland, Orber Straße 67, DE-60386 Frankfurt
Tel. : +49 (0)69 66 10 27 000
Mail : info-de@kunzigroup.com
Web : https://kunzigroup.com

POLAND

Add : OPUS SP. z o.o.
Toruńska 8, 44-122 Gliwice
Tel. : +32 4201255
Mail : serwis@opus.pl

SWEDEN

Add : Albion Nordic AB Traktorgatan 2 745 37 Enköping Sweden
Tel. : +46 171 66 33 00
Mail : info@albionnordic.com
Web : www.albionnordic.com

coway airmega

www.coway.com