

MONTERINGSANVISNING - WALL & WATER

Läs igenom hela monteringsanvisningen och se till att du förstår instruktionerna innan arbetet påbörjas. Vänligen se också installationsvideon på vår hemsida www.berryalloc.com. Följ instruktionerna i punkt J om dolda hörnlister (HydroLoc) ska användas och/eller instruktionerna i punkt I om vägghöjden är över 240 cm. Innan montering låt BerryAlloc Wall&Water acklimatisera sig i rumstemperatur i öppnad förpackning minst 48 timmar (min. 72 timmar vid kallagring). Luftfuktigheten skall vara högre än 30 %, både under och efter montering.

A. Regelverk:

BerryAlloc Wall&Water väggspaneler ska monteras på ett rätlinjigt regelverk (använd laserverktyg) med ett vertikalavstånd från mittpunkt till mittpunkt på max 600 mm och motsvarande horisontalavstånd på 800 mm. OBS! Avståndet från hörn till första/sista vertikala regel på varje vägg får inte vara längre än 580 mm, p.g.a. att sponten eller låslisten ska kapas av på dessa paneler. Montera extra fästeanordningar om tunga saker ska monteras på väggspanelen.

Godkända väggkonstruktioner är (utifrån och in):

- Vindskiva (gips), 150 mm regelverk och mineralullsisolering, plastfolie (Sd-värde 50) och väggspaneler
- Vindskiva (gips), 150 mm regelverk och mineralullsisolering, plastfolie (Sd-värde 50), 50 mm regelverk och mineralullsisolering och väggspaneler
- Vindskiva (gips), 150 mm regelverk och mineralullsisolering, 200 mm betong (w/c= 0,5) och väggspaneler

Vid montering direkt på betong/kakelvägg ska reglarna monteras platt eller panelerna limmas direkt på väggen (se egen monteringsanvisning på www.berryalloc.com).

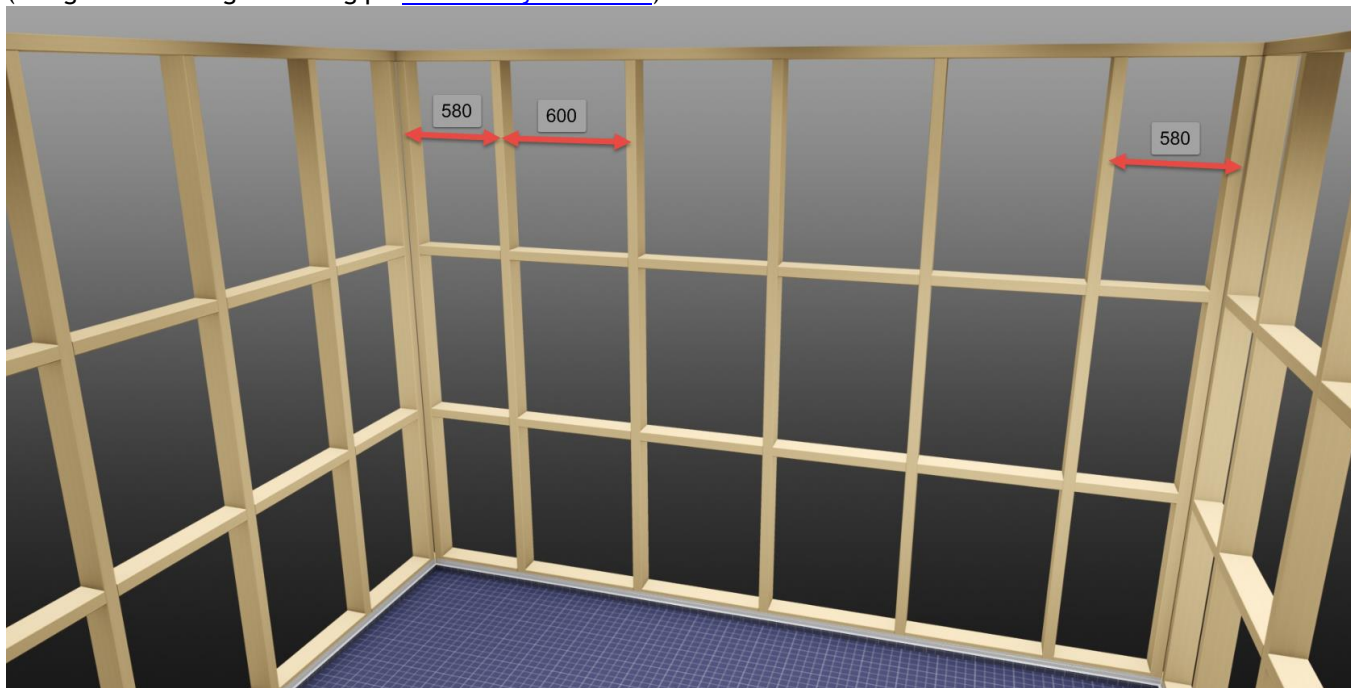

B. Nödvändig specialutrustning:

Hörnlister (QuadraLoc eller HydroLoc), baslister, BerryAlloc Sealant (tätningssmassa), BerryAlloc Wipes, BerryAlloc skruvar, BerryAlloc fogspackel (HydroLoc) och BerryAlloc slagkloss (QuadraLoc). Om utrustning används som inte beskrivs i denna anvisningen och på www.berryalloc.com, riskerar man garantibortfall.

C. Montering av baslister:

Se till att baslisterna monteras vågrätt på alla väggar för att undvika höjdskillnader mellan panelerna (använd laserverktyg). Säkra baksidan av baslisterna med tätningssmassa och fäst listen i regelverket med skruvar. Se vänligen illustrationerna hur baslisterna ska mötas i hörnen. Rekommenderat avstånd mellan baslist och golvet är 60-80 mm. Vid montering av upphöjd kant av klinkers ska det vara en springa mellan baslisten och kanten av klinkers på 3-5 mm. Denna springa tätas med tätningssmassa.

OBS! Membranen ska sticka upp min. 25 mm över kanten av klinkers.

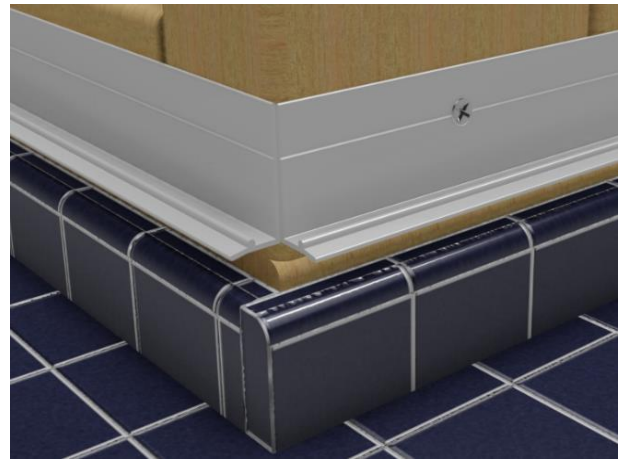
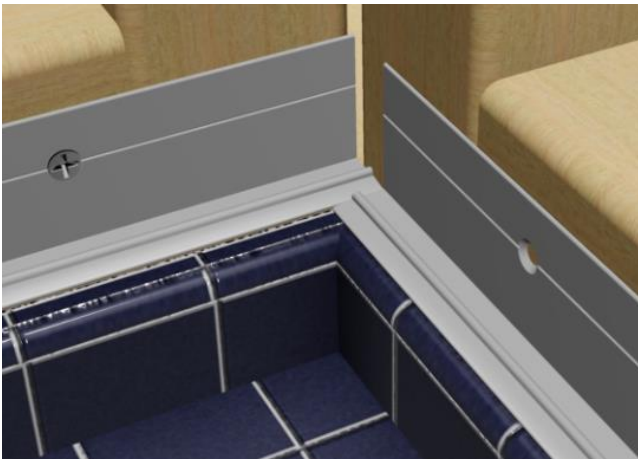
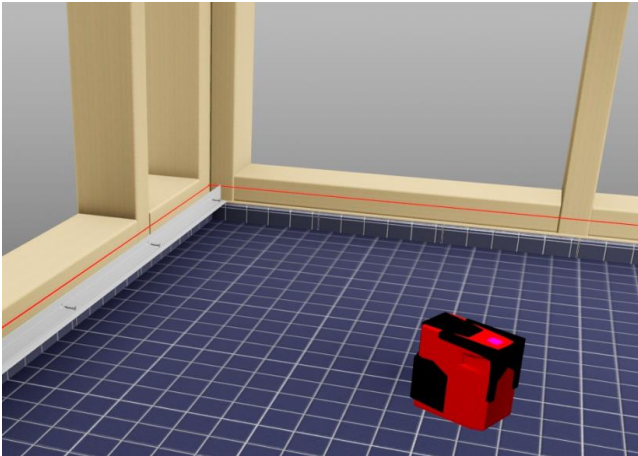

D. Montering av inre hörnlist:

Den inre hörnlisten (QuadraLoc) består av två delar, inre profil och täcklist. Den inre profilen monteras med skruvar på regelverket. Se till att den inre profilen är monterad helt lodrätt. Täcklisten monteras först efter det att monteringen är fullförd (punkt F). OBS! Det ska vara ett avstånd på minst 5 mm till taket.



E. Montering av paneler:

E1. Montering av den första panelen på väggen

Börja monteringen till höger om en valfri inre hörnlist. Mät avståndet på 3 platser (uppe, i mitten och nere) från tappen på QuadraLoc hörnlistens inre profil till mitten av den första vertikala regeln. Skär panelen i rätt bredd (OBS! Sponten på panelens vänstra sida ska minimum sågas bort).

Höjjusteringen av panelerna utförs mot tak. Taklisten döljer öppningen (min. 5 mm) mellan panel och tak. Placera panelen på baslisten och mot tappen på QuadraLoc hörnlistens inre profil. Se till att panelen är helt lodrät (använd laserverktyg) före panelen fästes i regelverket med skruvar. Använd skruvar med 20 cm mellanrum längs hela panelen (första skruv 2 cm från panelens nedre kant). OBS! Skruvhuvud ska inte sticka upp annars kan detta hindra monteringen av nästa panel. Riv av skyddsfolien före nästa panel monteras (för att kontrollera denna för eventuella synliga skador/ytfel).

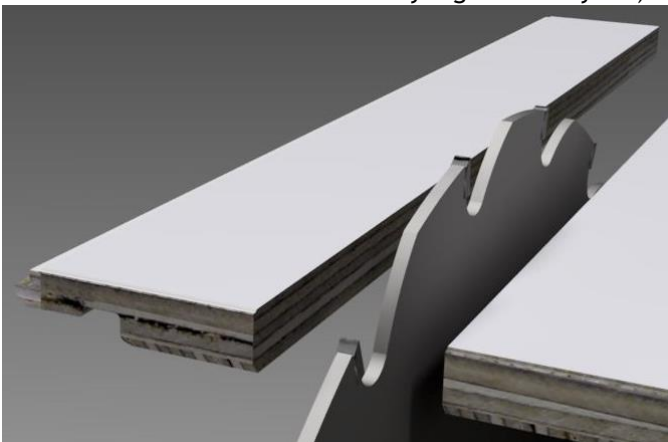

E2. Montering av nästa panel på väggen

Nästa panel placeras i låslisten på den tidigare installerade panelen. Panelerna klickas ihop genom att placera handen på panelens högra sida och samtidigt pressa panelen mot regelverket. Panelen fästes i regelverket med skruvar.

I våtzone ska det användas tätningsmassa mellan panelerna. Tillsätt tätningsmassa i låssponten (vänstra sida) på panelen som ska monteras. Tätningsmassan ska vara synlig längs hela fogen när panelen är monterad.

Utskjutande tätningsmassa skrapas försiktigt bort med en plastskrapa och rengörs efteråt med BerryAlloc Wipes.

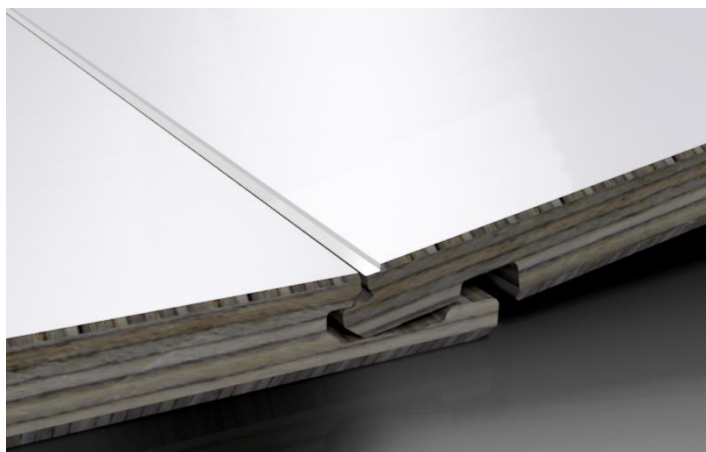
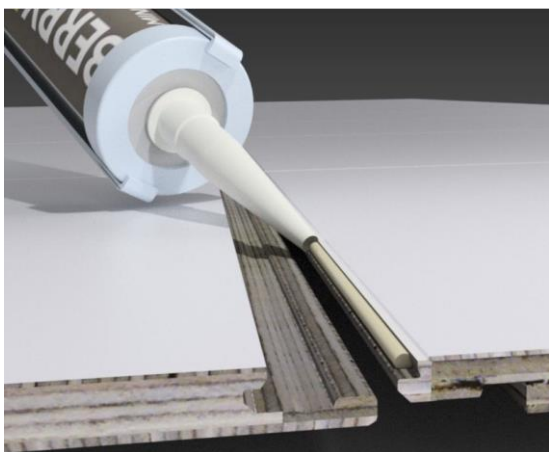

E3. Montering av den sista panelen på väggen (mot en inre hörnlist)

Mät avståndet på 3 platser (uppe, i mitten och nere) från dekorkanten på den sista monterade panelen till tappen på QuadraLoc hörnlistens inre profil. Skär panelen i rätt bredd (OBS! Låslisten på panelens högra sida ska minimum sågas bort). Montera panelen (fästes inte med skruvar).

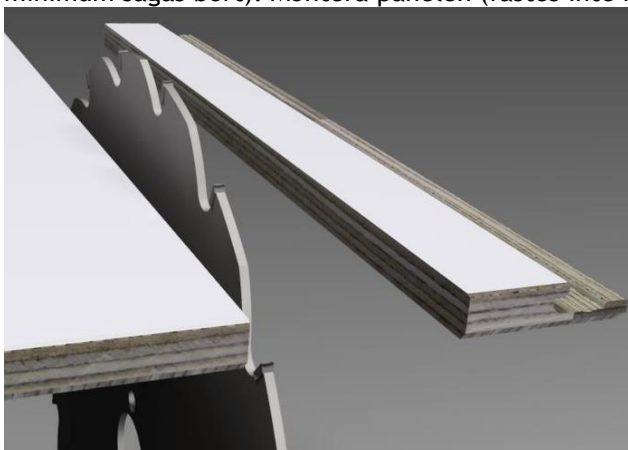

E4. Montering av den sista panelen på väggen (mot en yttre hörnlist)

Mät avståndet på 3 platser (uppe, i mitten og nere) från dekorkanten på den sista monterade panelen till hörnet. Skär panelen i rätt bredd (OBS! Låslisten på panelens högra sida ska minimum sågas bort).

Tillsätt tätningsmassa i skåran på den yttre hörnlisten. Placera den yttre hörnlisten på panelens högra kant. Montera panelen tillsammans med påmonterad yttre hörnlist. Fäst den yttre hörnlisten i regelverket med skruvar. OBS! Den yttre hörnlisten ska inte ännu fästas med skruvar om väggen förlängs i höjden (se punkt I för mer information).

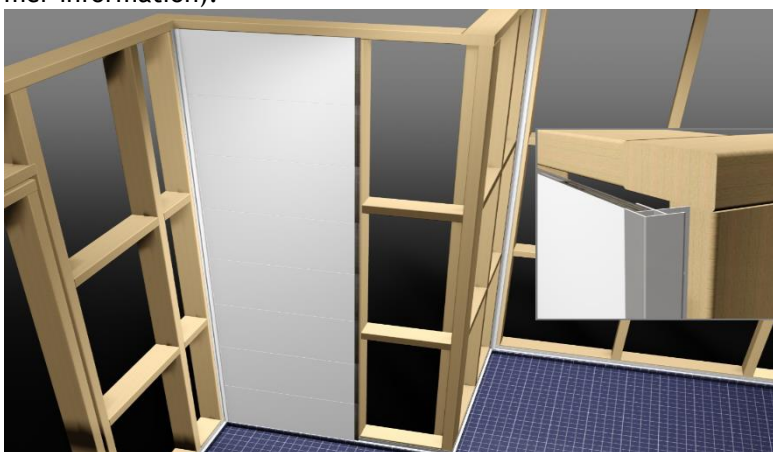

E5. Montering av den första panelen på nästa vägg (från en yttre hörnlist)

Mät avståndet på 3 platser (uppe, i mitten och nere) från insidan av skåran på den yttre hörnlisten till mitten av den första vertikala regeln. Skär panelen i rätt bredd (OBS! Sponten på panelens vänstra sida måste minimum sågas bort). Tillsätt tätningsmassa i skåran på den yttre hörnlisten. Placera panelen på baslisten och in i skåran på den yttre hörnlisten. Se till att panelen är helt lodrät (använd laserverktyg) före panelen fästes i regelverket med skruvar.

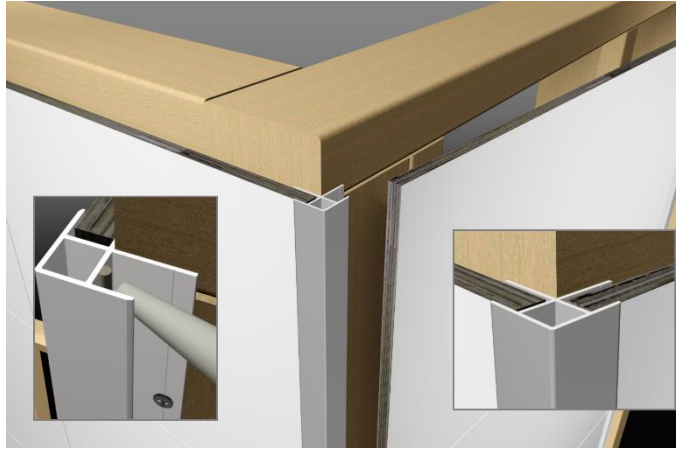
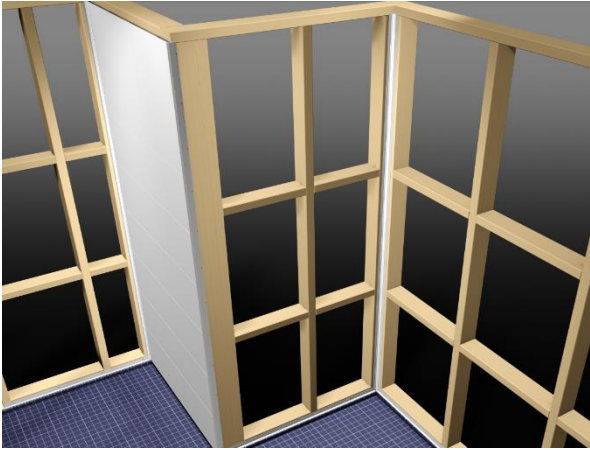

F. Montering av täcklisten på de inre hörnlisterna:

Tillsätt tätningsmassa på baksidan på täcklisten (längs båda ytor) och tryck täcklisten in i låsspåret på QuadraLoc hörnlistens inre profil. Använd BerryAlloc slagkloss och en hammare för att fästa täcklisten korrekt. OBS! Tätningsmassan ska vara synlig längs hela täcklistens kanter när den är korrekt monterad. Utskjutande tätningsmassa skrapas försiktigt bort med en plastskrapa och rengörs efteråt med BerryAlloc Wipes.



G. Efterförsegling mellan paneler och baslist:

Använd maskeringstejp nederst längs alla paneler. Fyll springan mellan panelerna och baslisten med tätningsmassa. Använd en fördelare/spackel för att göra en fin övergång mellan baslist och paneler. Riv av maskeringstejpen. Lägg tätningsmassa på fingertoppen och tryck tätningsmassan in under övergången mellan hörnlisterna och baslisterna.



H. Hål för rör och skruvar:

När det blir nödvändigt med hål i panelerna för rör genomföringar, ska dessa hål borraras innan panelerna monteras. Använd en borrar med borkopp med en diameter som är 10 mm större än själva röret/vägghuset. Enkla rör säkras med tätningsmassa runt röret. Vägghuset har en manschett/fläns runt rör genomföringen. Tillsätt tätningsmassa mellan denna manschett/fläns och panelen.

Om det blir nödvändigt med skruvhål i panelerna (för montering av saker på väggen), ska det först borraras mindre hål i panelen. Fyll därefter hålen med tätningsmassa och tillsätt också tätningsmassa på baksidan av skruvhuvudet innan skruven skruvas helt in.



I. Förlängning i höjden; väggar högre än 240 cm:

När väggen är högre än panelen (240cm) ska man använda en H-list i kombination med paneler anpassade i höjden. Denna processen utförs direkt efter att en hel vägg med paneler har blivit monterad. Var noga med att INTE montera täcklisten till inre hörnlist före förlängningspanelerna och H-listen har blivit monterade. Mät den totala bredden på den tidigare monterade panelväggen. För att inte komma i konflikt med QuadraLoc hörnlistens inre profil vänligen notera den nödvändiga utsågningen på baksidan av H-listen och korrekt avstånd mellan H-listens båda ändor och QuadraLoc hörnprofilens inre profil (se illustrationer). Tillsätt tätningsmassa i H-listens nedre skåra före den placeras på toppen av de tidigare monterade panelerna. Mät höjden på förlängningspanelerna från insidan av H-listens skåra till taket. OBS! Kom ihåg min. 5 mm avstånd till taket. Skär den första förlängningspanelen i samma bredd som det första monterade panelen nedanför. Tillsätt tätningsmassa i skåran på toppen av H-listen. Placera panelen i skåran och mot tappan på QuadraLoc hörnlistens inre profil. Se till att förlängningspanelen är helt lodrät (använd laserverktyg) före panelen fästes i regelverket med skruvar. För att kunna montera nästa förlängningspanel ska denna positioneras rakt ovanför H-listen när den placeras i låslisten på den tidigare monterade förlängningspanelen. Använd när panelerna har klickats i hop ett vinkeljärn (placerat på toppen av förlängningspanelen) för att försiktigt knacka ned förlängningspanelen i H-listen. Fäst förlängningspanelen i regelverket med skruvar. Den sista förlängningspanelen skärs i samma bredd som den sista monterade panelen nedanför. Montera den sista panelen. OBS! När förlängningspaneler monteras på en vägg som slutar med en yttre hörnlist ska den yttre hörnlisten fästas i regelverket med skruvar först när den sista förlängningspanelen har blivit monterad.

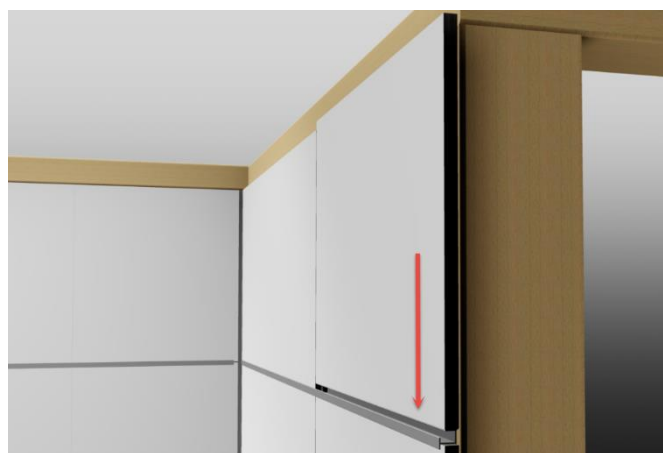
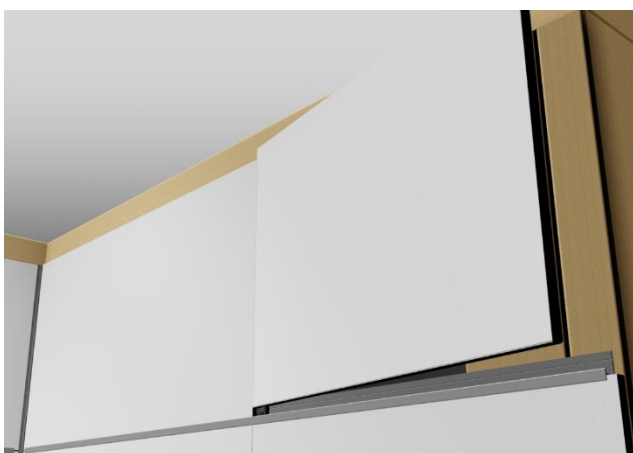
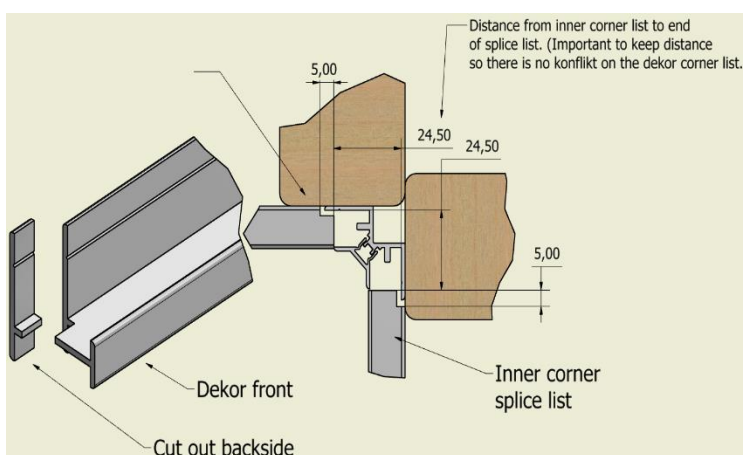
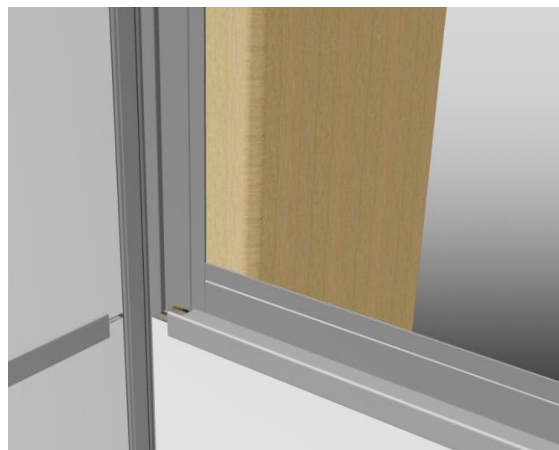
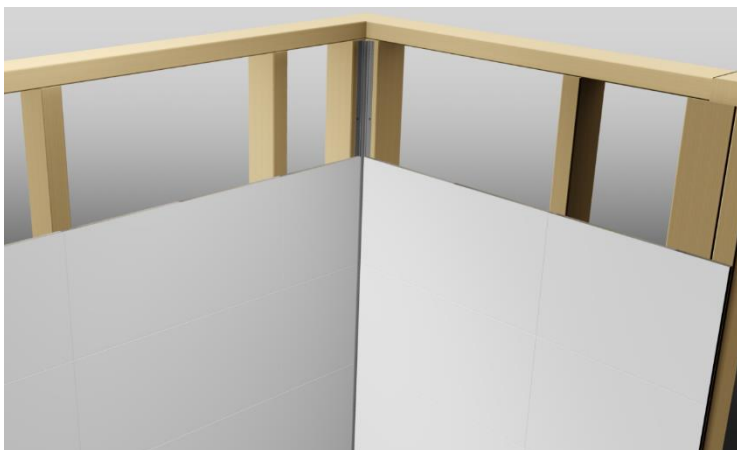

J. Montering av paneler med dolda hörnlister (HydroLoc):

Planera installationen så att den sista panelen (i full bredd) blir monterad ovanför dörren. Det är mycket viktigt att bredden och placeringen på de tidigare monterade panelerna på den sista väggen är korrekt. OBS! Skär panelerna med en sänksåg med styrskena. För att få fina panelkanter vid sågning sågar man först ett tunt snitt i ytan före panelen slutligen kapas. Använd ett fintandat sågblad.

J1. Montering av den första panelen

Börja installationen till höger om dörren och fortsätt monteringen mot höger. Detta är viktigt med tanke på avslutningen av installationen. Mät och skär panelen i korrekt dimension. Se till att panelen är helt lodrät (använd laserverktyg) före panelen fästes i regelverket med skruvar.

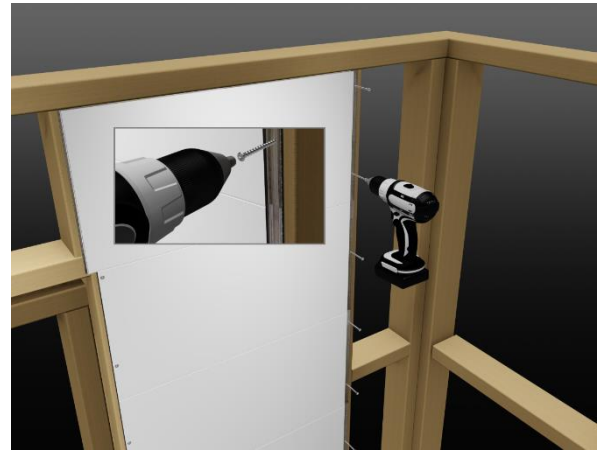

J2. Montering av nästa panel (se punkt E2)

J3. Montering av den sista panelen på väggen (mot en inre hörnlist)

Mät bredden på den sista panelen på väggen. Ta mått på min. 3 platser (uppe, i mitten och nere) för att få korrekt avstånd till det inre hörnet (beräkna ett avstånd på 2-4 mm mellan det inre hörnet och den sista panelen efter montering). Skär panelen i korrekt bredd. Kontrollera genom att provinstallera panelen. Demontera panelen och tillsätt tätningsmassa på panelens högra kant. Använd HydroLoc fogspackeln för att jämna ut tätningsmassan. Montera panelen (fästes inte med skruvar).

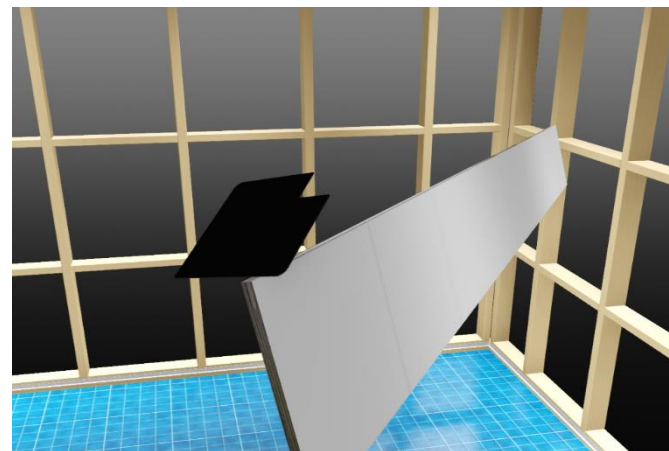
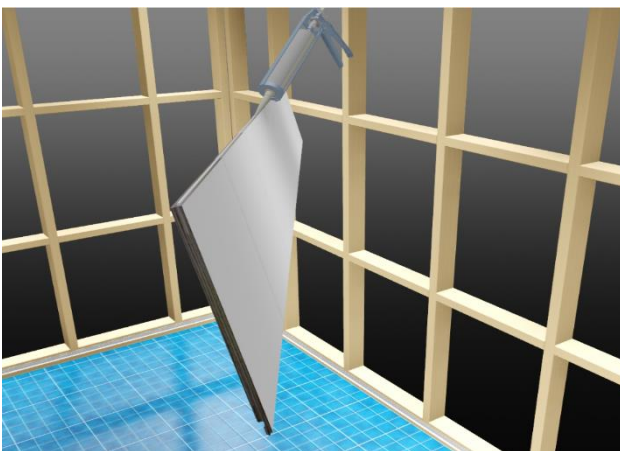
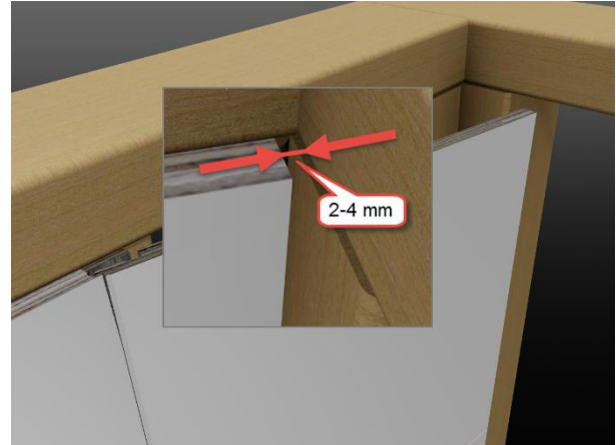

J4. Montering av den första panelen på nästa vägg (från en inre hörnlist)

Mät bredden på den första panelen på väggen. Ta mått på min. 3 platser (uppe, i mitten och nere) för att få korrekt avstånd till mitten av den första vertikala regeln. Skär panelen i korrekt bredd och vänd den för att montera den inre Hydroloc hörnlisten på baksidan. Använd HydroLoc skruvar och se till att de har skruvats in

rakt och platt. Vänd panelen (m/påmonterad HydroLoc list) och placera den in i hörnet. Se till att panelen är helt lodrät (använd laserverktyg) före panelen fästes i regelverket med skruvar.

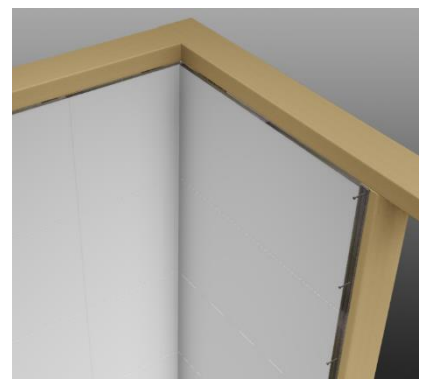
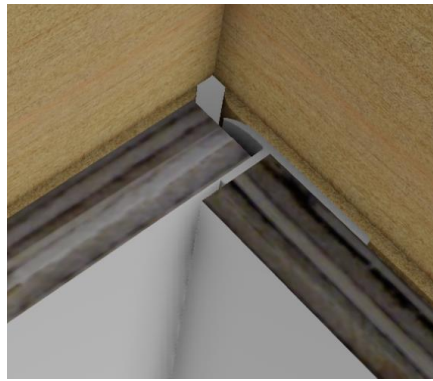
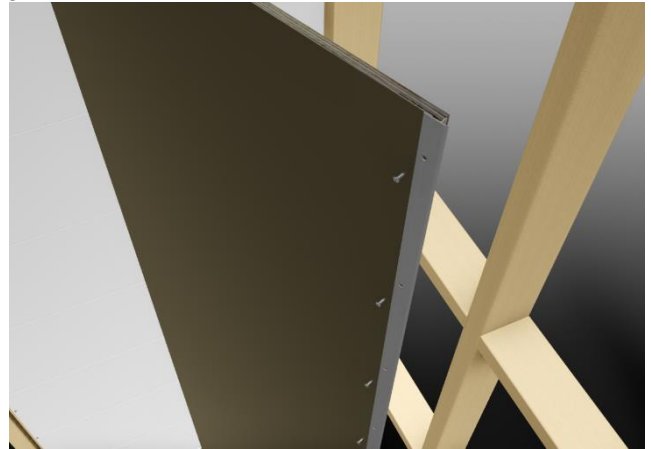
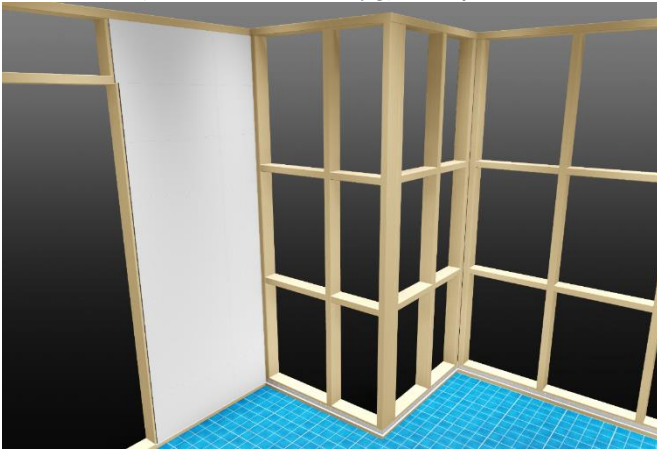

J5. Montering av den sista panelen på väggen (mot en yttre hörnlist)

Placera den yttre HydroLoc hörnlisten på hörnet och mät bredden på den sista panelen på väggen. Ta mått på min. 3 platser (uppe, i mitten och nere) för att få korrekt avstånd mellan dekorkanten på den sista monterade panelen och markeringen (där den sista panelens baksida ska sluta) på den yttre hörnlisten. Skär panelen i korrekt bredd. Snittet ska göras i 45 graders vinkel! OBS! Slipa spetsen på den snedskurna kanten lätt för att göra den mindre vass. Vänd panelen och montera den yttre HydroLoc hörnlisten på panelens baksida. Använd HydroLoc skruvar och se till att de har skruvats in rakt och platt. Montera panelen (m/påmonterad HydroLoc list) och fäst listen i regelverket med skruvar.

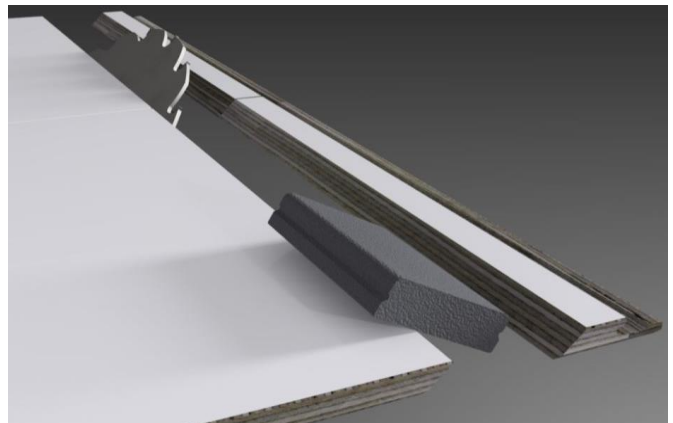
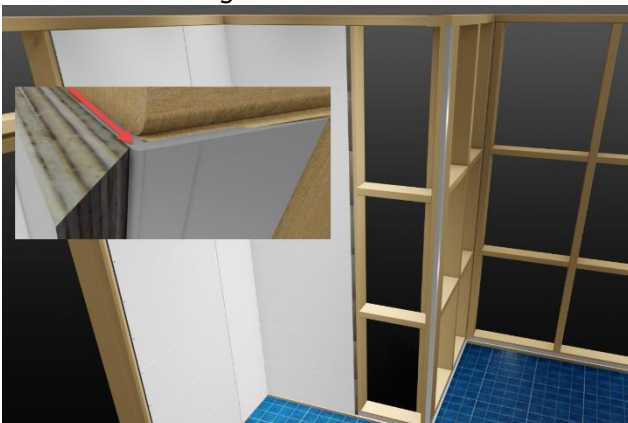

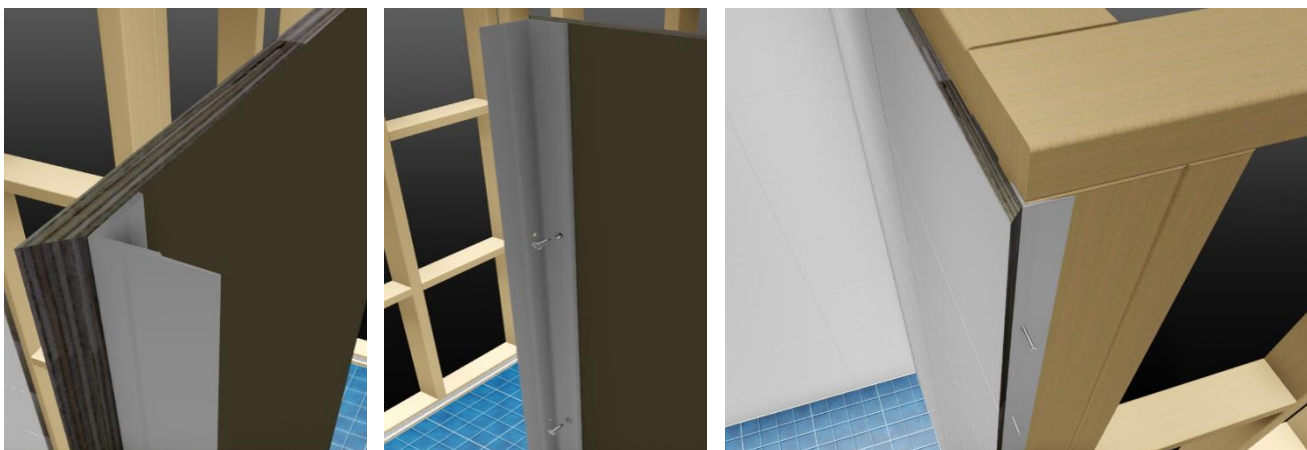

J6. Montering av den första panelen på nästa vägg (från en yttre hörnlist)

OBS! Denna väggen måste bestå av min. 2 paneler. Mät bredden på den första panelen på väggen. Ta mått på min. 3 platser (uppe, i mitten och nere) för att få korrekt avstånd mellan markeringen på den yttre hörnlisten och mitten av den första vertikala regeln. Skär panelen i korrekt bredd. Snittet ska göras i 45 graders vinkel! OBS! Slipa spetsen på den sned-skurna kanten lätt för att göra den mindre vass. Vänd panelen och montera låslisten för den yttre HydroLoc hörnlisten på panelens baksida. OBS! Avståndet mellan panelens kant och låslisten skall vara 40 mm! Använd HydroLoc skruvar och se till att de har skruvats in rakt och platt. Tillsätt lite tätningsmassa längs panelens kant. Montera panelen (m/påmonterad låslist) genom att skjuta den på plats. Fäst panelen i regelverket med skruvar.

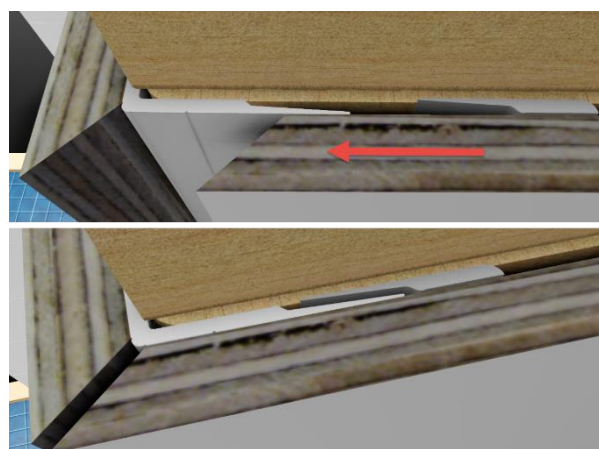
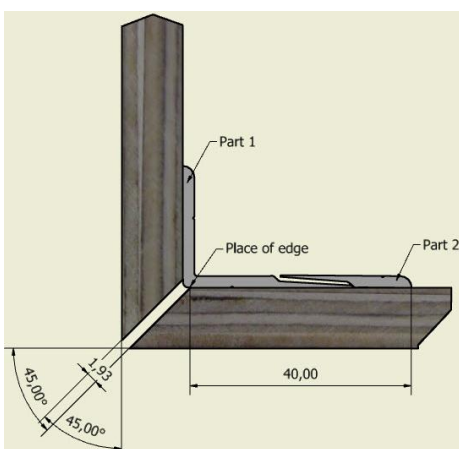
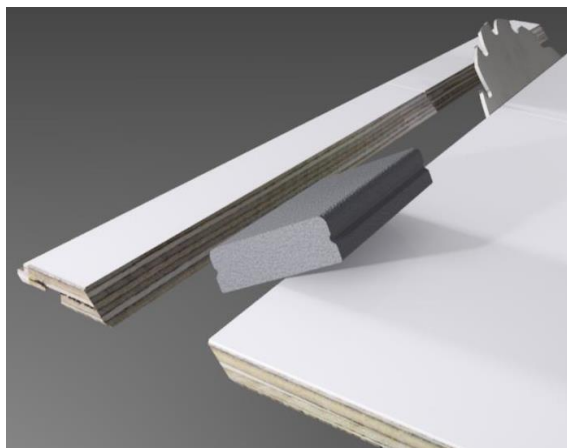
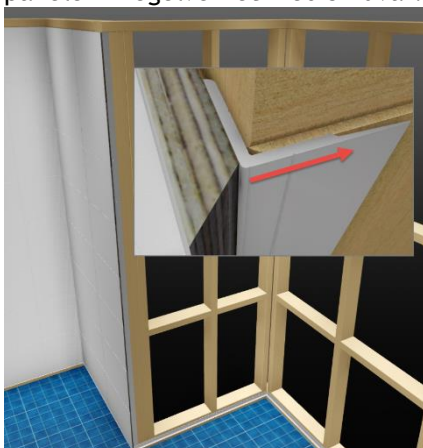

J7. Montering av den sista panelen (ovanför dörren)

Se till att installationen avslutas med en panel i full bredd (600 mm). Det rekommenderas att låslisten på den sista panelen (ovanför dörren) skärs bort för att göra monteringen enklare. Ta den anpassade panelen och skjut den uppåt in i not och spont på tidigare monterade paneler. Fäst panelen med skruvar. Skruvhuvuden täcks av dörr- och taklister.



J8. Efterförsegling av hörnen

Använd maskeringstejp längs alla hörnpaneler (OBS! I inre hörn placeras tejp på bägge hörnpaneler cirka 1,5 mm från hörnet). Tillsätt tätningsmassa mellan tejpens i de inre hörnen. Fyll springan mellan panelerna i de yttre hörnen med tätningsmassa. Använd HydroLoc fogspackeln för att göra en fin övergång mellan panelerna. Försök att göra detta i en enda lång rörelse för bästa resultat. Riv av maskeringstejpen. Rör inte tätningsmassan före den har styvnat.

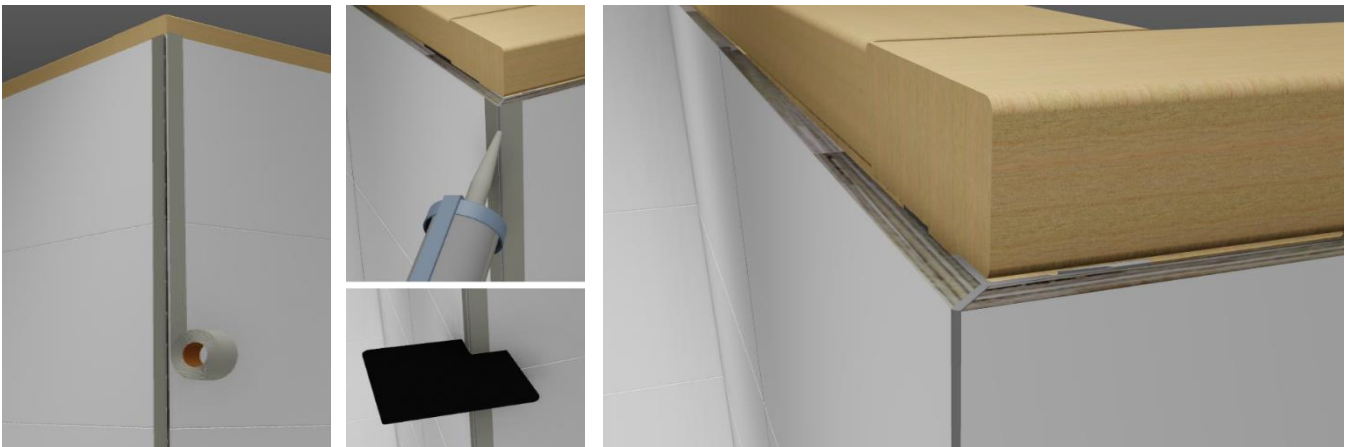

J9. Efterförsegling mellan paneler och basprofil (se punkt G)

Kapning av panel - oppnå ett bra resultat:

Sänksåg/girsåg - mönstersidan upp

Sticksåg/cirkelsåg - mönstersidan ner

Handsåg - mönstersidan upp

Använd ett stabilt underlag och/eller styrskena vid kapning

Använd ett stabilt underlag vid sågning

Låt sågen jobba med nedåtgående rörelse

LAGRING, HANTERING, RENGÖRING OCH UNDERHÅLL:

- BerryAlloc Wall&Water ska skyddas mot fukt och snö under transport och lagring.
- BerryAlloc Wall&Water ska lagras horisontalt, torrt och på ett jämnt underlag, med mönstersida (framsidan) mot mönstersida för att förhindra att ytan skadas.
- Vid hantering av panelerna ska panelerna lyftas ifrån varandra för att bäst kunna bevara ytans finish.
- Ohärdad tätningsmassa avlägsnas enklast och säkrast med BerryAlloc Wipes.
- Härdad tätningsmassa skrapas försiktigt av med en plasticskrapa varefter ytan rengörs med lacknafta.
- Rengör ytan på BerryAlloc Wall&Water regelbundet med en trasa eller mjuk svamp med en tunn blandning av vatten och syntetiskt rengöringsmedel. För övrigt underhållsfri.

