

Qlima

S(C)46xx - S(C)54xx – S(C)JAxx22



guarantee

4
YEARS

DK	BRUGSANVISNING	2
FIN	KÄYTTÖOHJE	30
GB	OPERATING MANUAL	58
N	BRUKSANVISNING	86
PL	INSTRUKCJA OBSŁUGI	114
S	BRUKSANVISNING	146

Til rette vedkommende,

Tillykke med købet af dit Qlima klimaanlæg. Du har købt et produkt af høj kvalitet, der, hvis det bruges ansvarligt, vil give dig mange års glæde.

Læs brugsanvisningen først for at sikre, at dit klimaanlægs levetid er optimal.

På fabrikantens vegne giver vi 24 måneders garanti for alle materiale- og produktionsfejl og 48 måneders garanti på klimaanlæggets kompressor.

God fornøjelse med dit klimaanlæg.

Med venlig hilsen

PVG Holding b.v.

Kundeserviceafdelingen

1. LÆS BRUGSANVISNINGEN FØRST.

2. I TVIVLSTILFÆLDE KONTAKT DIN FORHANDLER.

DK

IINDHOLDSFORTEGNELSE

SIKKERHEDINSTRUKTIONER

DELE

DRIFTSTEMPERATUR

BETJENING UDEN FJERNBETJENING

JUSTERING AF LUFTSTRØMMENS RETNING

SÅDAN VIRKER KLIMAAANLÆGGET

VEDLIGEHOELSE

TIPS TIL BETJENING

FEJLFINDINGSVEJLEDNING

GARANTIBETINGELSER

LÆS DENNE VEJLEDNING

Her finder du mange nyttige råd om, hvordan du bruger og vedligeholder dit klimaanlæg korrekt. Du kan finde mange svar på almindelige problemer i kapitlet Fejlfindingsvejledning. Hvis du først gennemgår kapitlet K "Fejlfindingsvejledning", har du ikke brug for at ringe til service.

A SIKKERHEDINSTRUKTIONER

Installer kun denne enhed, når den er i overensstemmelse med lokale/nationale bestemmelser, vedtægter og standarder. Dette produkt er beregnet til at blive brugt som et klimaanlæg i private hjem og er kun egnet til brug i tørre omgivelser, under normale husstandsforhold, indendørs i stue, køkken og garage. Kontroller netspændingen og frekvensen. Denne enhed er kun egnet til jordforbindelse, tilslutningsspænding 220-240 V~ / 50 Hz. >4,8kW-modellerne skal tilsluttes direkte til forsyningskilden.



VIGTIGT

- Enheden SKAL altid have en jordforbindelse. Hvis strømforsyningen ikke jordes, må du ikke tilslutte enheden. Stikket skal altid være let tilgængeligt, når enheden er tilsluttet. Læs disse instruktioner nøje, og følg vejledningen.
- Klimaanlægget indeholder kølemiddel og kan klassificeres som trykbærende udstyr. Brug derfor altid en autoriseret tekniker til installation og vedligeholdelse af klimaanlægget. Klimaanlægget skal inspiceres og serviceres årligt af en autoriseret tekniker. Ellers kan garantien være ugyldig.

Før du tilslutter enheden, skal du kontrollere følgende:

- Spændingsforsyningen skal svare til den netspænding, der er angivet på klassificeringsmærket.
- Stikkontakten og strømforsyningen skal være egnet til strømmen, der er angivet på klassificeringsmærket.
- Stikket på enhedens kabel skal passe ind i stikkontakten.
- Enheden skal placeres og monteres på en stabil overflade.

Strømforsyningen til enheden skal kontrolleres af en anerkendt professionel, hvis du er i tvivl om kompatibiliteten.

- Apparatet er fremstillet i henhold til

DK

CE-sikkerhedsstandarder. Ikke desto mindre skal du være forsigtig som med enhver anden elektrisk enhed.

- Dæk ikke luftindtaget og -udgangen.
- Lad aldrig enheden komme i kontakt med kemikalier.
- Sprøjt aldrig enheden med eller nedsenk den i vand. Sluk for enheden og tag stikket ud af stikkontakten, hvis der trænger vand ind i enheden.
- Stik ikke hænder, fingre eller genstande ind i åbningerne på enheden.
- Brug aldrig et forlænger-kabel til at forbinde enheden til elforsyningen. Hvis der ikke allerede findes en egnet jordet stikkontakt, skal der installeres én af en autoriseret elektriker.
- Reparationer og/eller vedligeholdelse må kun udføres af en autoriseret servicetekniker eller din leverandør. Følg brugs- og vedligeholdelsesvejledningen, som angivet i brugervejledningen til denne enhed.
- Tag altid stikket ud af stikkontakten, når den ikke er i brug.
- Du må ikke starte eller stoppe klimaanlægget ved at sætte stikket i eller trække det ud. Brug kun de dedikerede knapper på klimaanlægget eller på fjernbetjeningen.
- Åbn ikke klimaanlægget, når det er i drift. Træk altid stikket ud, når du åbner enheden.
- Træk altid stikket ud, når du åbner rengør eller servicerer klimaanlægget..
- Placer ikke gasbrændere, ovne og/eller komfurer i luftstrømmen.
- Du må ikke betjene knapperne eller berøre klimaanlægget med våde hænder.
- Bemærk, at udendørsenheden producerer lyd, når den er i brug. Dette kan være i strid med lokal lovgivning. Det er brugerens ansvar at kontrollere og sikre, at udstyret overholder den lokale lovgivning.
- Denne maskine er ikke beregnet til brug af personer (herunder børn) med nedsat fysiske eller mentale evner eller sansevner eller manglende erfaring og viden, med-

mindre de har modtaget opsyn og vejledning vedrørende brug af maskinen af en person, der er ansvarlig for deres sikkerhed.

- Børn bør holder under opsyn for at sikre, at de ikke leger med symaskinen.
- Det anbefales at holde sig ude af den direkte luftstrøm.
- Drik aldrig afløbsvandet fra klimaanlægget.
- Der må ikke udføres nogen ændringer på enheden.
- Hvis strømkablet er beskadiget, skal det udskiftes af fabrikanten, kundeserviceafdelingen eller personer med tilsvarende kvalifikationer for at forhindre fare.
- Dette apparat kan bruges af børn i alderen fra 8 år og derover og personer med nedsatte fysiske, sensoriske eller mentale evner eller manglende erfaring og viden, hvis de er blevet vejledt eller instrueret i brugen af apparatet på en sikker måde og forstår de involverede farer. Børn må ikke lege med apparatet. Rengøring og brugervedligeholdelse må ikke foretages af børn uden opsyn.



BEMÆRK!

- Brug aldrig enheden, hvis den har et beskadiget strømkabel, stik, kabinet eller kontrolpanel.
- Hvis ikke instruktionerne følges, kan det medføre, at garantien ophæves på denne enhed.

Bemærkning om fluorerede gasser

1. Dette klimaanlæg indeholder fluorerede gasser. For specifikke oplysninger om typen af gas og mængden henvises til den relevante etiket på selve enheden.
2. Installation, service, vedligeholdelse og reparation af denne enhed skal udføres af en autoriseret tekniker.
3. Afinstallation og genbrug af produktet skal udføres af en autoriseret tekniker.
4. Hvis systemet har et system til lækage-registrering installeret, skal det kontrolleres for lækager mindst hver 12. måned.
5. Når enheden kontrolleres for lækager, anbefales det at føre journal over alle kontroller.
6. Dette klimaanlæg er en hermetisk lukket enhed, der indeholder fluorerede gasser.

Specifikke oplysninger om apparater med R290 / R32-kølemiddelgas.

- Læs alle advarslerne grundigt.
- Ved afrimning og rengøring af apparatet må du ikke bruge andre værktøjer end dem, der anbefales af fabrikanten.
- Apparatet skal placeres i et område uden kontinuerlige antændelseskilder (f.eks. åben ild, gas eller elapparater i drift).
- Må ikke punkteres eller brændes.
- Dette apparat indeholder Y g (se mærket på enheden) R290 / R32-kølemiddelgas.
- R290 / R32 er en kølemiddelgas, der overholder de europæiske miljødirektiver. Du må ikke punktere nogen del af kølemiddelkredsløbet. Vær opmærksom på, at kølemidlet muligvis ikke indeholder lugt.
- Hvis apparatet installeres, betjenes eller opbevares i et ikke-ventileret område, skal rummet være udformet for at forhindre akkumulering af kølevæskelækage, hvilket medfører risiko for brand eller eksplosion på grund af tænding af kølemidlet forårsaget af elvarmere, komfurer eller andre antændelseskilder.
- Apparatet skal opbevares på en sådan måde, at mekaniske fejl undgås.
- Personer, der betjener eller arbejder på kølemiddelkredsløbet, skal have den relevante certificering udstedt af en akkrediteret organisation, der sikrer kompetence til håndtering af kølemidler ifølge en specifik vurdering, der anerkendes af foreninger i branchen.
- Reparationer skal udføres på baggrund af anbefaling fra producenten.

Vedligeholdelse og reparationer, der kræver hjælp fra andet kvalificeret personale, skal udføres under tilsyn af en person, der er specificeret til at arbejde med brændbare kølemidler.

Apparatet skal installeres, betjenes og opbevares i et rum med et gulvareal, der er større end 4 m². Apparatet skal opbevares i et godt ventileret område, hvor rummets størrelse svarer til rumstørrelsen, som er angivet for drift.

INSTRUKTIONER TIL REPARATION AF APPARATER MED R290 / R32

1 GENERELLE INSTRUKTIONER

Denne instruktionsvejledning er beregnet til brug af personer med tilstrækkelig erfaring med elektrisk, elektronisk, kølemiddel- og mekanisk arbejde.

1.1 Kontrol af området

Inden arbejdet påbegyndes, kræves der obligatorisk sikkerhedskontrol for systemer, der indeholder brændbare kølemidler, for at sikre, at risikoen for antændelse minimeres. Ved reparation af kølesystemet skal følgende forholdsregler overholdes, før der arbejdes på systemet.

1.2 Arbejdsprocedure

Arbejdet skal udføres under en kontrolleret procedure for at minimere risikoen for, at en brandfarlig gas eller damp er til stede under arbejdet.

1.3 Generelt arbejdsområde

Alt vedligeholdelsespersonale og andre, der arbejder i lokalområdet, skal undervises i arten af det arbejde, der udføres. Arbejde i lukkede rum skal undgås. Området omkring arbejdsområdet skal afspærres. Sørg for, at forholdene i området er blevet sikret ved kontrol af brandbart materiale.

1.4 Kontrol af tilstedeværelse af kølemiddel

Området skal kontrolleres med en passende kølemiddeldetektor før og under arbejdet for at sikre, at teknikeren er opmærksom på en potentielt brandfarlig atmosfære. Sørg for, at det lækagedetekteringsudstyr, der anvendes, er egnet til brug med brandfarlige kølemidler, dvs. ikke-gnistende, tilstrækkeligt forsejlet eller iboende sikkert.

1.5 Tilstedeværelse af brandslukker

Hvis der skal udføres noget varmearbejde på køleudstyret eller tilhørende dele, skal der være passende brandslukningsudstyr til stede. En pulver- eller CO₂-slukker skal være tilgængelig i arbejdsområdet.

1.6 Ingen antændelseskilder

Ingen personer, der udfører arbejde på et kølesystem, som indebærer udsættelse for rørarbejde, der indeholder eller har indeholdt brandfarligt kølemiddel, må anvende antændelseskilder på en sådan måde, at det kan medføre risiko for brand eller eksplosion. Alle mulige antændelseskilder, herunder cigaretrykning, skal ske tilstrækkeligt langt væk fra stedet for installation, reparation og bortskaffelse, hvorunder brandfarligt kølemiddel eventuelt kan frigives til det omgivende rum. Før arbejdet finder sted, skal området omkring udstyret undersøges for at sikre, at der ikke er brandfarer eller tændingsrisici. Der skal opsættes "Rygning forbudt"-skilte.

1.7 Ventileret område

Sørg for, at området er åbent eller at det er tilstrækkeligt ventileret, før der udføres arbejde på systemet eller varmearbejde. Der skal være ventilation i den periode, hvor arbejdet udføres. Ventilationen skal sikkert sprede det frigivne kølemiddel og udstøde det eksternt i atmosfæren.

1.8 Kontrol af køleudstyret

Hvor elektriske komponenter ændres, skal de være egnede til formålet og have de korrekte specifikationer. Fabrikantens vedligeholdelses- og servicevejledning skal altid følges. Hvis du er i tvivl, skal du kontakte producentens tekniske afdeling for at få hjælp. Følgende kontroller skal altid udføres med hensyn til installationer med brændbare kølemidler: - ladestørrelsen er i overensstemmelse med rummets størrelse, hvor kølemiddeldelene er installeret.

- ventilationsmaskinerne og -udløbene fungerer tilfredsstillende og er ikke blokeret.
- hvis der anvendes et indirekte kølekredsløb, skal det sekundære kredsløb kontrolleres for tilstedeværelsen af kølemiddel.
- mærkningen af udstyret er fortsat synlig og læselig. Mærkater og skilte, der ikke er synlige, skal rettes til.
- kølerør eller -komponenter er installeret i en position, hvor de næppe vil blive udsat for noget stof, der kan korrodere kølemiddelholdige komponenter, medmindre komponenterne er konstrueret af materialer, som iboende er resistente over for korrosion eller er passende beskyttet mod at korrodere.

1.9 Kontrol af elektriske apparater

Reparation og vedligeholdelse af elektriske komponenter skal omfatte en indledende sikkerhedskontrol og komponentinspektion. Hvis der findes en fejl, der kan kompromittere sikkerheden, må der ikke tilsluttes strømforsyning til kredsløbet, før fejlen er rettet. Hvis fejlen ikke kan rettes omgående, men det er nødvendigt at fortsætte driften, skal der anvendes en passende midlertidig løsning. Dette skal rapporteres til ejeren af udstyret, så alle parter er vidende om det. Den første sikkerhedskontrol skal omfatte:

- At kondensatorer aflades: dette skal ske på en sikker måde for at undgå muligheden for gnister.
- At ingen aktive elektriske komponenter og ledninger udsættes under opladning, genopretning eller rensning af systemet.
- At der er kontinuitet i jordforbindelsen.

2 REPARATIONER TIL FORSEGLEDE KOMPONENTER

2.1 Under reparationer til forseglede komponenter skal alle elektriske forsyninger afbrydes fra det udstyr, der arbejdes på, før enhver fjernelse af forseglede dæksler mv. Hvis det er absolut nødvendigt at have en elforsyning koblet til udstyret under service, skal en permanent metode til lækagedetektering placeres på det mest kritiske punkt for at advare om en potentielt farlig situation.

2.2 Der skal især lægges vægt på følgende for at sikre, at kabinettet ved arbejde på elektriske komponenter ikke ændres på en sådan måde, at beskyttelsesniveauet påvirkes. Dette skal omfatte skader på kablerne, for mange tilslutninger, terminaler, der ikke er lavet efter de originale specifikationer, beskadigelse af forseglinger, ukorrekt montering af dele mv.

Sørg for, at apparatet er monteret sikkert.

Sørg for, at forseglinger eller tætningsmaterialer ikke er nedbrudt, så de ikke længere kan forhindre indtrængen af brandfarlige atmosfærer. Reservedele skal være i overensstemmelse med fabrikantens specifikationer.

BEMÆRK Anvendelsen af et siliciumforseglingmiddel kan påvirke effektiviteten af visse typer lækagepåvisningsudstyr. Sikre komponenter skal ikke isoleres før arbejdet.

3 REPARATION TIL SIKRE KOMPONENTER

Anvend ikke permanente induktive eller kapacitansbelastninger til kredsløbet uden at sikre, at dette ikke overstiger den tilladte spænding og strøm, der er tilladt for det anvendte udstyr.

Sikre komponenter er den eneste type, der kan arbejdes på i nærværelse af brandfarlig atmosfære. Testapparatet skal have den korrekte spænding.

Udskift kun komponenter med reservedele, som er angivet af fabrikanten. Andre reservedele kan resultere i antændelse af kølemiddel i atmosfæren fra en lækage.

4 KABELFØRING

Kontroller, at kablerne ikke er udsat for slitage, korrosion, for højt tryk, vibrationer, skarpe kanter eller andre negative miljøvirkninger. Kontrollen skal også tage hensyn til virkningerne af aldring eller kontinuerlige vibrationer fra kilder som kompressorer eller ventilatorer.

5 PÅVISNING AF BRANDFARLIGE KØLEMIDLER

Under ingen omstændigheder må potentielle antændelseskilder anvendes til søgning efter eller påvisning af kølemiddellækager. En halogenfakkel (eller en anden detektor, der bruger åben ild) må ikke anvendes.

6 METODER TIL PÅVISNING AF LÆKAGE

Følgende metoder til påvisning af lækage er acceptable for systemer indeholdende brændbare kølemidler. Elektroniske lækagedetektorer skal bruges til at detektere brandfarlige kølemidler, men følsomheden er muligvis ikke tilstrækkelig eller kan kræve genkalibrering. (Detektionsudstyr skal kalibreres i et kølemiddelfrit område.)

Sørg for, at detektoren ikke er en potentiel antændelseskilde, og at den er egnet til det anvendte kølemiddel. Lækagepåvisningsudstyret skal indstilles til en procentdel af LFL for det anvendte kølemiddel og skal kalibreres til det anvendte kølemiddel, og den passende procentdel af gas (maks. 25 %) bekræftes.

Lækagepåvisningsvæsker er egnede til brug sammen med de fleste kølemidler, men brug af vaskemidler, der indeholder klor, skal undgås, da klor kan reagere med kølemidlet og korrodere kobberret.

Hvis der er mistanke om lækage, skal alle flammer fjernes/slukkes.

Hvis der opdages en lækage af kølemiddel, der kræver lodning, skal alt kølemiddel udvindes fra systemet eller isoleres (ved at lukke ventilerne) i en del af systemet væk fra lækagen. Oxygenfrit nitrogen (OFN) skal derefter renses gennem systemet både før og under lodningsprocessen.

7 FJERNELSE OG RENSNING

Ved indgreb i kølekredsløbet for at foretage reparationer eller til andre formål, skal der anvendes konventionelle procedurer. Det er imidlertid vigtigt, at bedste praksis med hensyn til brændbarhed følges. Følgende procedure skal følges: fjern kølemidlet; rens kredsløbet med inert gas; tøm det; rens det igen med inert gas; åbn kredsløbet ved skæring eller lodning.

Kølemidlet skal udvindes i de tildelte og korrekte genvindingsflasker. Systemet skal "skylles" med OFN for at gøre enheden sikker. Denne proces skal muligvis gentages flere gange. Trykluft eller ilt må ikke bruges til denne opgave. Spuling kan gøres ved at bryde vakuumet i systemet med OFN og fortsætte med at fylde, indtil arbejdstrykket er nået, derefter udlufte det til atmosfæren og trække det ned til et vakuum. Denne proces skal gentages, indtil der ikke er noget kølemiddel tilbage i systemet.

Når den endelige OFN-afladning anvendes, skal systemet udluftes til atmosfærisk tryk for at muliggøre ethvert arbejde, der skal udføres. Dette er meget vigtigt, hvis der skal loddes på rørarbejdet. Sørg for, at stikkontakten til vakuumpumpen ikke er tæt på antændelseskilder, og at der er rigeligt med ventilation

8 OPLADNINGSPROCEDURER

Ud over de konventionelle opfyldningsprocedurer skal følgende krav følges. Sørg for, at der ikke opstår forurening af forskellige kølemidler, når der bruges opfyldningsudstyr. Slangere eller ledninger skal være så korte som muligt for at minimere mængden af kølemiddel indeholdt i dem. Flasker skal holdes i opretstående stilling. Sørg for, at køleanlægget er jordet, inden du fylder systemet med kølemiddel. Mærk systemet, når opfyldningen er færdig (hvis det ikke allerede er mærket). Der skal udvises ekstrem forsigtighed for ikke at overfylde kølesystemet. Før opfyldning af systemet skal det testes med OFN. Systemet skal lækagetestes ved afslutningen af opfyldningen, men inden idrifttagning. En opfølgende lækagetest skal udføres, før du forlader stedet.

9 NEDLUKNING

Før du udfører denne procedure, er det vigtigt, at teknikeren er helt bekendt med udstyret og alle dets detaljer. Det anses for at være god praksis, at alle kølemidler genvindes sikkert. Før opgaven udføres, skal der udtages en olie- og kølemiddelprøve, hvis der kræves en analyse inden genbrug af genvundet kølemiddel. Det er vigtigt, at der er 4 GB strøm til rådighed, før opgaven påbegyndes.

- a) Bliv fortrolig med udstyret og dets drift.
- b) Isolér systemet elektrisk.
- c) Før du udfører denne procedure, skal du sørge for, at det mekaniske håndteringsudstyr er tilgængeligt, hvis det er nødvendigt, til håndtering af kølemiddelbeholdere.
- d) Alle personlige værnemidler er tilgængelige og anvendes korrekt; Genvindelsesprocessen overvåges til enhver tid af en kompetent person.
- e) Genvindelsesudstyr og -flasker opfylder de relevante standarder.
- f) Pump kølesystemet ned, hvis det er muligt.
- g) If a vacuum is not possible, make a manifold so that refrigerant can be removed from various parts of the system.
- h) Sørg for, at flasken er stillet på vægten, inden genvindingen finder sted.
- i) Start genvindingsmaskinen og betjen den i overensstemmelse med producentens anvisninger.
- j) Ikke mere end 80 % volumen. (Ikke mere end 80 % volumen).
- k) Du må ikke overstige det maksimale arbejdsstryk for flasken, selv midlertidigt.
- l) Når flasken er fyldt korrekt, og processen er færdig, skal du sørge for, at flasken og udstyret straks fjernes fra stedet, og at alle isoleringsventiler på udstyret lukkes.
- m) Genvundet kølemiddel må ikke fyldes i et andet kølesystem, medmindre det er blevet rengjort og kontrolleret.

10 AFMÆRKNING

Udstyret skal mærkes med angivelse af, at det er blevet lukket ned og tømt for kølemiddel. Mærket skal være dateret og underskrevet. Sørg for, at der er mærker på udstyret, hvis udstyret indeholder brændbart kølemiddel.

11 GENVINDING

Ved fjernelse af kølemiddel fra et system, enten til service eller nedlukning, anbefales det, at alle kølemidler fjernes på en sikker måde. Ved overførsel af kølemiddel til flasker skal man sikre sig, at der kun anvendes passende kølemiddelgenvindingsflasker. Sørg for, at det korrekte antal flasker til at indeholde den samlede mængde er tilgængelig. Alle flasker, der skal anvendes, er udpeget til det genvundne kølemiddel og mærket til det kølemiddel (dvs. specielle flasker til genvinding af kølemiddel). Flaskerne skal være komplette med trykafslutningsventil og tilhørende lukkeventiler i god stand. Tomme genvindingsflasker evakueres og afkøles om muligt, før genvindingen finder sted.

Genvindingsudstyret skal være i god stand med et sæt instruktioner vedrørende det udstyr, der er til rådighed, og skal være egnet til genvinding af brændbare kølemidler. Derudover skal et sæt kalibrerede vægte være til rådighed og i god stand. Slangere skal være komplette med lækagefri koblinger og i god stand. Før du bruger genvindingsmaskinen, skal du kontrollere, at den er i god stand, er korrekt vedligeholdt, og at eventuelle tilknyttede elektriske komponenter er forseglet for at forhindre antændelse i tilfælde af frigivelse af kølemiddel. Kontakt producenten i tvivlstilfælde.

Det genvundne kølemiddel skal returneres til kølemiddelleverandøren i den korrekte genvindingsflaske, og den relevante affaldsoverførselsnota skal arrangeres. Bland ikke kølemidler i genvindingsenheder og især ikke i flasker.

Hvis kompressorer eller kompressorolier skal fjernes, skal det sikres, at de er tømt til et acceptabelt niveau for at sikre, at der ikke er brændbart kølemiddel i olien. Tømningsprocessen skal udføres, inden kompressoren returneres til leverandøren. Kun elektrisk opvarmning af kompressorkroppen må anvendes til at fremskynde denne proces. Når der drænes olie fra et system, skal det gøres på en sikker måde.

B DELE

INDENDØRS ENHED

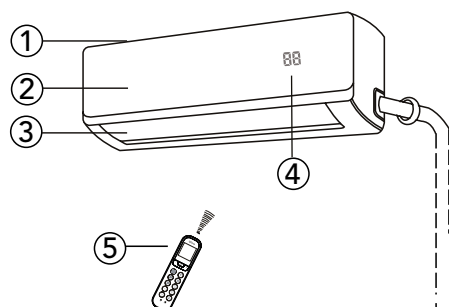

Indendørs enhed

- ① Luftfilter (træk ud)
- ② Frontpanel
- ③ Gitter
- ④ Display-vindue
- ⑤ Fjernbetjening

UDENDØRS ENHED

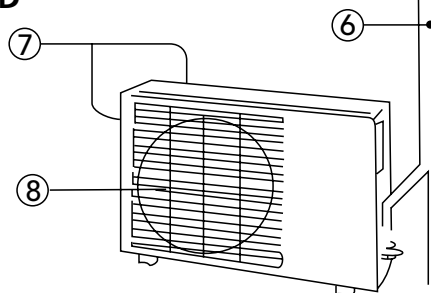

Udendørs enhed

- ⑥ Rør og slange (For S-modeller forbindes rør ikke inkluderet)
- ⑦ Luftindløb (fra siden og bagfra)
- ⑧ Luftudgang



BEMÆRK!

Alle billederne i denne vejledning og på æsken er kun til forklaring og angivelse. De kan være lidt anderledes end det klimaanlæg, du har købt. Den faktiske form bør være fremherskende.

FUNKTIONSINDIKATORER PÅ ENHEDENS SKÆRM



00 i 3 sekunder, når:

- TIMER ON er indstillet
- FRESH, SWING, TURBO eller SILENCE-funktioner er tændt

0F i 3 sekunder, når:

- TIMER OFF er indstillet
- FRESH, SWING, TURBO eller SILENCE-funktioner er slukket

cF ved afrimning (køle- og varmeenheder)

dF når funktionen antikoldluft er tændt (køle- og varmeenheder)

Sc når enheden er selvrensende (nogle enheder)

FP når frostbeskyttelse er tændt (nogle enheder)

 når trådløs kontrolfunktion er aktiveret (nogle enheder)

00 når ØKO-funktionen (nogle enheder) er aktiveret, så oplyses **00** gradvist en efter en som **E -- C-- 0--** indstil temperatur -- **E** i et sekunds interval

I andre tilstande viser apparatet din temperaturindstilling.

I tilstandene Ventilator og Tør viser apparatet rumtemperaturen.

C DRIFTSTEMPERATUR

Køling, opvarmning og/eller affugtning er effektiv ved følgende indendørs og udendørs temperaturer:

Temperatur \ Tilstand	Nedkøling	Opvarmning	Affugtning
Rumtemperatur	17°C - 32°C	0°C - 30°C	10°C - 32°C
Udendørs temperatur	-25°C - 50°C	-25°C - 30°C	0°C - 50°C



FORSIGTIG

- Hvis klimaanlægget bruges uden for de ovennævnte betingelser, kan visse sikkerhedsfunktioner blive aktiveret, hvilket får anlægget til at fungere unormalt.
- Hvis klimaanlægget betjenes over en relativ luftfugtighed på 80% i rummet, kan overfladen på klimaanlægget tiltrække kondens. Indstil det lodrette luftspjæld til den maksimale vinkel (lodret mod gulvet), og indstil ventilatoren til høj hastighed.
- For at få den maksimale effekt ud af dit klimaanlæg skal du altid lukke døre og vinduer, når du køler eller opvarmer.

D BETJENING UDEN FJERNBETJENING



BEMÆRK!

- Peg altid fjernbetjeningen hen imod modtageren på indendørsenheden og sørg for, at der ikke er nogen forhindringer mellem fjernbetjeningen og modtageren på indendørsenheden. Ellers opsamles fjernbetjeningssignalet ikke af modtageren, og klimaanlægget virker ikke korrekt.
- Den maksimale afstand, som fjernbetjeningen fungerer på, er ca. 6 til 7 meter.



BEMÆRK!

Opbevar fjernbetjeningen, hvor signalet kan nå modtageren på enheden. Når du vælger timertilstanden, sender fjernbetjeningen automatisk et signal til indendørsenheden på det angivne tidspunkt. Hvis du opbevarer fjernbetjeningen i en position, der forhindrer korrekt signaloverførsel, kan der forekomme en tidsforsinkelse på op til 15 minutter.

Introduktion af funktionsknapper på fjernbetjeningen

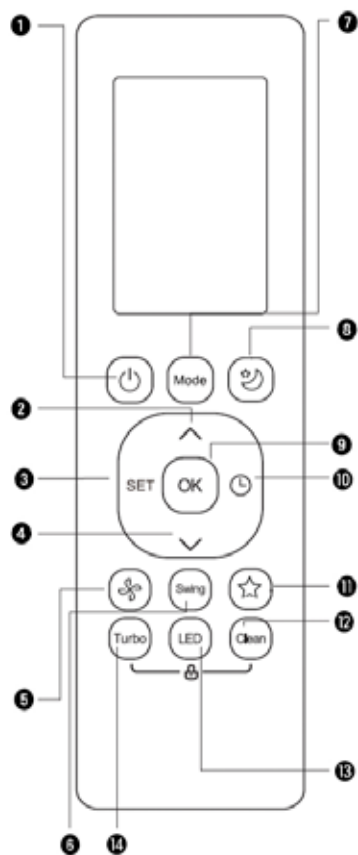

1. ON/OFF (Tænd/Sluk) - Tænder og slukker enheden.
2. TEMP ▲ - Øger temperaturen i trin på 1 °C (1 °F). Max. temperaturen er 30 °C (86 °F).
3. SET (Indstil) - Scroller gennem driftsfunktionerne som følger: Fresh (Frisk) > Sleep (Dvale) > Follow me (Følg mig) > AP mode (AP-tilstand) > Fresh (Frisk)... Det valgte symbol vil blinke på visningsområdet, tryk på OK-knappen for at bekræfte.
4. TEMP ▼ - Sænker temperaturen i trin på 1 °C (1 °F). Min. temperaturen er 17 °C (62 °F).
5. FAN SPEED (Ventilatorhastighed) - Vælg ventilationshastighed i følgende rækkefølge: AUTO > LOW (Lav) > MED > HIGH (Høj). BEMÆRK: Hvis denne knap holdes inde i 2 sekunder, aktiveres den lydløse funktion.
6. SWING (Sving) - Starter og stopper de vandrette lamellers bevægelse. Hold nede i 2 sekunder for at starte de lodrette lamellers automatiske svingfunktion.
7. MODE (Tilstand) - Ruller gennem driftstilstande som følger: AUTO > COOL (Kølig) > DRY (Tør) > HEAT (Varme) > FAN (Ventilator) BEMÆRK: HEAT(Varme)-tilstand understøttes ikke af udstyr, der kun kan nedkøle.
8. SLEEP - Sparer energi under søvn timer.
9. OK - Bruges til at bekræfte de valgte funktioner.
10. TIMER - Indstil timeren til at tænde eller slukke for enheden.
11. SHORTCUT (Genvejs) - Bruges til at genindlæse de aktuelle indstillinger eller genoptage tidligere indstillinger.
12. CLEAN (Ren) - Bruges til at starte/stoppe funktionen Self Clean.
13. LED - Tænder og slukker for summeren til indendørsenhedens LED-skærm og klimaanlæg, som skaber et behageligt og stille miljø.
14. TURBO - Gør det muligt for enheden at nå forudindstillet temperatur på kortest mulig tid.

Navne og funktioner af indikatorer på fjernbetjeningen

Information vises, når fjernbetjeningen bliver tændt.

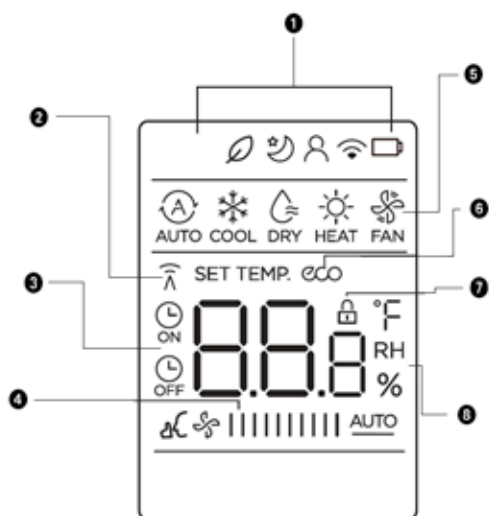

1. Frisk funktionsvisning.
 Dvaletilstandsvisning.
 Følg mig-funktionsvisning.
 Trådløs kontrol-funktionsvisning.
 Detektering af lavt batterivisning (hvis blinker).
2. Transmissionsindikator - Lyser, når fjernbetjeningen sender signal til indendørsenheden.
3. TIMER On(Timer tændt)-visning.
 TIMER OFF(Timer slukket)-visning.
 Silence (Lydløs) funktionsvisning.
4. FAN SPEED(Ventilator hastighed)-visning - Viser den valgte ventilatorhastighed:

LOW (Lav) -	
MED -	
HIGH (Høj) -	
AUTO	<u>AUTO</u>

 Denne ventilatorhastighed kan ikke justeres i AUTO- eller DRY(Tør)-tilstand.
5. Tilstandsdisplay - Viser den aktuelle herunder: AUTO > COOL > DRY > HEAT > FAN.
6. ECO-visning (nogle enheder) - Vises, når ECO-funktionen er aktiveret.
7. LOCK-visning - Vises, når LOCK-funktionen er aktiveret.
8. Temperatur/timer/ventilatorhastighed visning - Viser som standard den indstillede temperatur, eller ventilator- eller timerindstilling, når TIMER ON/OFF(Timer tænd/sluk)-funktionerne bruges.
 - Temperaturområde: 16-30°C/60-86°F
 - Timerindstillingsområde: 0-24 hours
 Dette display er tomt, når der køres i FAN(Ventilator)-tilstand.



BEMÆRK!

Alle elementer er vist i figur 2 med henblik på klar præsentation. Men under den aktuelle drift vises kun de relative funktionstegn på skærmen.

Betjening af fjernbetjeningen

Indsæt/fjern batterier

Brug to tørre alkaliske batterier (AAA/LR03).

DK

Brug ikke genopladelige batterier.

1. Fjern batteridækslet på bagsiden af fjernbetjeningen ved at trække det i henhold til pilens retning på dækslet.
2. Indsæt nye batterier, og sørg for, at batterierne (+) og (-) er korrekt sat i.
3. Fastgør dækslet ved at glide det tilbage på plads.



BEMÆRK!

- Når batterierne fjernes, sletter fjernbetjeningen al programmering. Efter indføring af nye batterier skal fjernbetjeningen omprogrammeres.
- Ved udskiftning af batterier må du ikke bruge gamle batterier eller en anden batteritype. Dette kan medføre, at fjernbetjeningen ikke fungerer korrekt.
- Hvis du ikke bruger fjernbetjeningen i flere uger, skal du fjerne batterierne. Ellers kan batterilækage beskadige fjernbetjeningen.
- Den gennemsnitlige batterilevetid under normal brug er ca. 6 måneder.
- Udskift batterierne, når der ikke er noget bip fra indendørsenheden, eller hvis lampen på transmissionsindikatoren ikke lyser.
- Bland aldrig nye og gamle batterier. Brug aldrig forskellige batterityper (f.eks. alkaliske og manganoxid) samtidigt.

E SÅDAN BRUGES GRUNDLÆGGENDE FUNKTIONER

GRUNDLÆGGENDE BETJENING

BEMÆRK! Inden drift skal du sørge for, at enheden er tilsluttet, og at strømmen er tilgængelig.

INDSTILLING AF TEMPERATUR

Driftstemperaturområdet for apparatet er 17-30 °C (62-86 °F)/ 20-28 °C. Du kan øge eller sænke de indstillede temperatur med 1 °C (1 °F) ad gangen.

AUTO-tilstand

I AUTO-tilstand vil apparatet automatisk vælge en af funktionerne COOL(Kølig)-, FAN(Ventilator)-, HEAT(Varme)- eller DRY(Tør)-tilstand, baseret på den indstillede temperatur.

1. Tryk på MODE(Tilstand)-knappen for at vælge AUTO.
2. Indstil din ønskede temperatur ved hjælp af knapperne TEMP ▲ eller TEMP ▼.
3. Tryk på ON/OFF(Tænd/Sluk)-knappen for at tænde og slukke apparatet.

BEMÆRK: FAN SPEED (Ventilatorhastighed) kan ikke indstilles til AUTO-tilstand.

COOL(Kølig)-tilstand

1. Tryk på MODE(Tilstand)-knappen for at vælge COOL(Kølig)-tilstand.
2. Indstil din ønskede temperatur ved hjælp af knapperne TEMP ▲ eller TEMP ▼.
3. Tryk på FAN(Ventilator)-knappen for at vælge ventilatorhastighed: AUTO, LOW (Lav), MED, eller HIGH (Høj).
4. Tryk på ON/OFF-knappen for at tænde og slukke apparatet.

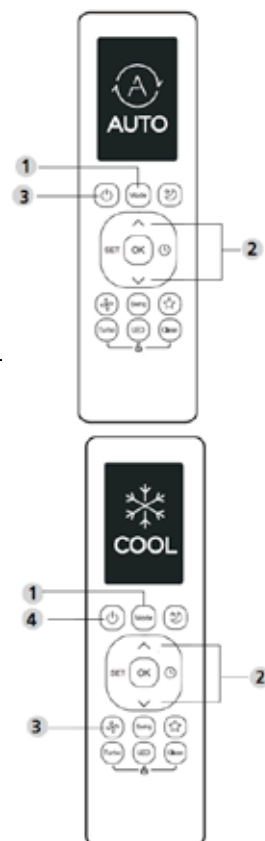

DRY(Tør)-tilstand (affugtning)

1. Tryk på MODE-knappen for at vælge DRY (Tør).
2. Indstil din ønskede temperatur ved hjælp af knapperne TEMP ▲ eller TEMP ▼.
3. Tryk på ON/OFF-knappen for at tænde og slukke apparatet.

BEMÆRK: FAN SPEED (Ventilatorhastighed) kan ikke ændres i DRY(Tør)-tilstand.

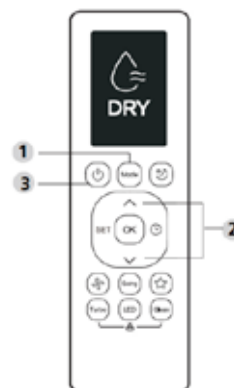

FAN(Ventilator)-tilstand

1. Press the MODE button to select FAN mode.
2. Tryk på FAN(Ventilator)-knappen for at vælge ventilatorhastighed: AUTO, LOW (Lav), MED, eller HIGH (Høj).
3. Tryk på ON/OFF-knappen for at tænde og slukke apparatet.

BEMÆRK: Du kan ikke indstille temperaturen i FAN(Ventilator)-tilstand. Som et resultat, vil LCD-skærmen på din fjernkontrol ikke vise temperaturen.

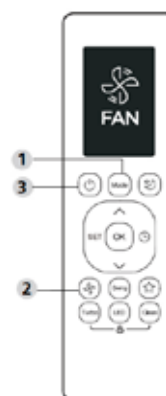

HEAT(Varme)-tilstand

1. Tryk på MODE-knappen for at vælge HEAT(Varme)-tilstand.
2. Indstil din ønskede temperatur ved hjælp af knapperne TEMP ▲ eller TEMP ▼.
3. Tryk på FAN(Ventilator)-knappen for at vælge ventilatorhastighed: AUTO, LOW (Lav), MED, eller HIGH (Høj).
4. Tryk på ON/OFF-knappen for at tænde og slukke apparatet.

BEMÆRK: Når temperaturen udenfor falder, kan det påvirke ydeevnen for dit apparats HEAT(Varme)-funktion. I sådanne tilfælde anbefaler vi, at dette klimaanlæg bruges sammen med andre varmeapparater.

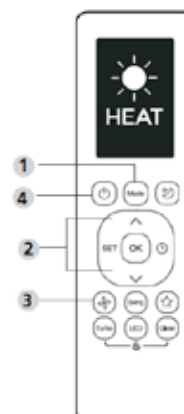

INDSTILLING AF TIMER:

TIMER ON/OFF (Timer tænd/sluk) – Indstiller det tidsrum, hvorefter enheden automatisk tænder/slukker.

TIMER ON(Timer tænd)-indstilling:

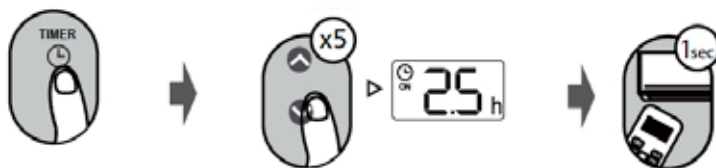

1. Tryk på TIMER-knappen for at starte ON(Tænd)-tidssekvensen.
2. Tryk på Temp. op eller ned-knappen flere gange for at indstille det tidspunkt, hvorpå enheden skal tændes.
3. Ret fjernbetjeningen mod enheden, og vent 1 sek., TIMER ON(Timer tænd) aktiveres.

TIMER OFF(Timer sluk)-indstilling:

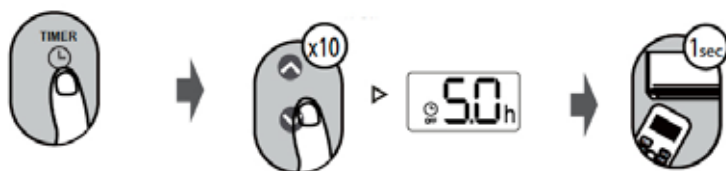

1. Tryk på TIMER-knappen for at starte OFF(Sluk)-tidssekvensen.
2. Tryk på Temp. op eller ned-knappen flere gange for at indstille det tidspunkt, hvorpå enheden skal slukkes.
3. Ret fjernbetjeningen mod enheden, og vent 1 sek., TIMER OFF (Timer sluk) aktiveres.



BEMÆRK:

1. Når du indstiller TIMER ON (Timer tænd) eller TIMER OFF (Timer sluk), øges tiden med 30 minutters trin ved hvert tryk, op til 10 timer. Efter 10 timer og op til 24 timer vil tiden øges med 1-times intervaller. (For eksempel, tryk 5 gange for at få 2,5 timer, og tryk 10 gange for at få 5 timer.) Timeren vender tilbage til 0.0 efter 24.
2. Cancel either function by setting its timer to 0.0h.

TIMER ON & OFF(Timer tænd/sluk)-indstilling (eksempel):

Husk, at de tidsperioder, du angiver for begge funktioner, referer til antal timer efter den aktuelle tid.

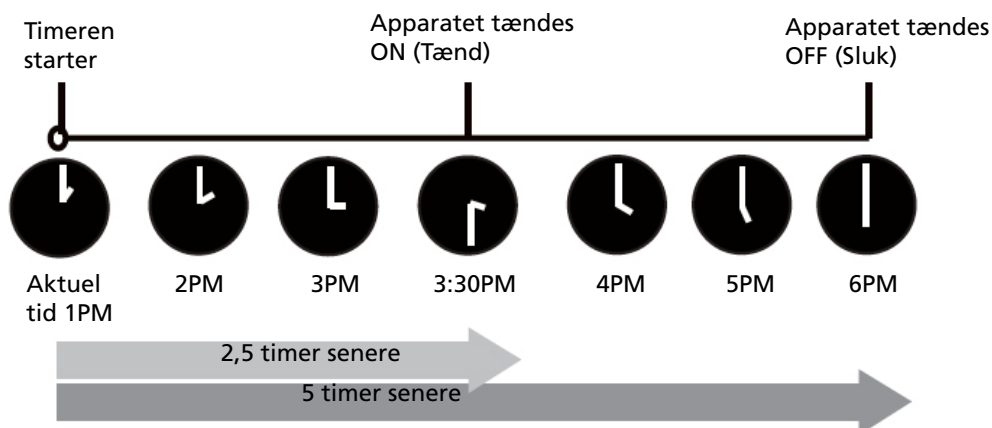
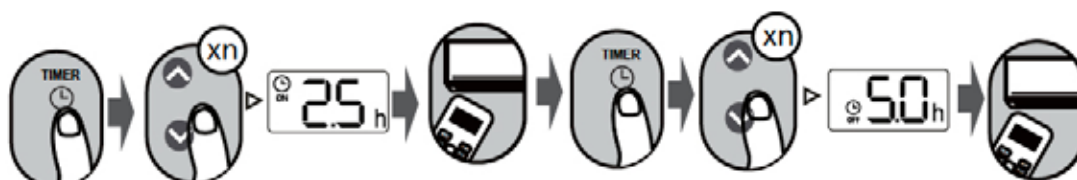

Eksempel: Hvis den aktuelle timer er 1PM (13:00), tænder enheden 2,5 timer senere 3:30PM (15:30) og slukkes kl. 6PM (18:00) for at indstille timeren som beskrevet ovenfor.

F SÅDAN BRUGES DE AVANCEREDE FUNKTIONER

Swing(Sving)-funktionen

Tryk på Swing-knappen

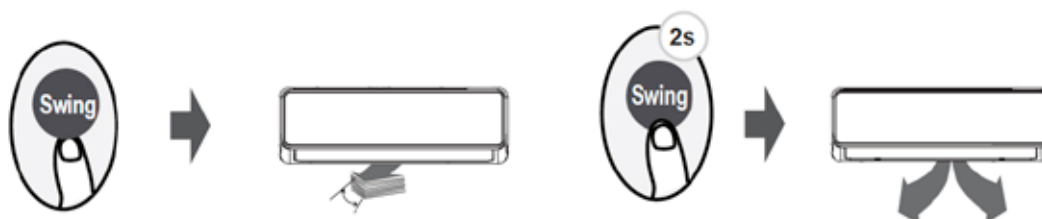

- Den vandrette lamell svinger op og ned automatisk, når du trykker på Swing-knappen. Tryk igen for at stoppe den.
- Bliv ved med at trykke på denne knap i mere end 2 sekunder, den lodrette lamel svingfunktion er aktiveret.

LED-SKJERM:

Tryk på LED-knappen.

Tryk på denne knap for at tænde og slukke for displayet på indendørsenheden.



Tryk på denne knap i mere end 5 sekunder (nogle enheder)

Bliv ved med at trykke på denne knap i mere end 5 sekunder, indendørsenheden viser den aktuelle rumtemperatur. Tryk på mere end 5 sekunder igen for at vende tilbage for at vise den indstillede temperatur.



Lydløsfunktion

Bliv ved med at trykke på Fan(Ventilator)-knappen i mere end 2 sekunder for at aktivere/deaktivere Silence(Lydløs)-funktionen (nogle enheder). På grund af kompressorens lavfrekvente drift kan det resultere i utilstrækkelig køle- og varmekapacitet. Tryk på ON/OFF(Tænd/Sluk)-, Mode(Tilstand)-, Sleep(Dvale)-, Turbo- eller Clean(Ren)-knappen under betjening for at annullere Lydløs-funktionen.



ECO/GEAR-funktion

Tryk på ECO-knappen (nogle enheder)

Tryk på ACO-knap for at gå til den energieffektive tilstand.

Bemærk: Denne funktion er kun tilgængelig i COOL(Kølig)-tilstand.



ECO-drift:

Under køletilstand skal du trykke på denne knap, fjernbetjeningen justerer automatisk temperaturen til 24° C, blæserhastighed på Auto for at spare energi (kun når den indstillede temperatur er mindre end 24 °C). Hvis den indstillede temperatur er over 24° C, tryk på ECO-knappen, ventilatorhastigheden ændres til Auto, den indstillede temperatur forbliver uændret.



BEMÆRK:

Ved at trykke på knappen eller ændre tilstanden eller justere den indstillede temperatur til mindre end 24° C vil standse ECO-drift. Under ECO-drift skal den indstillede temperatur være 24° C eller derover, det kan resultere i utilstrækkelig afkøling. Hvis du føler dig utilpas, skal du bare trykke på ECO-knappen igen for at standse den.

FP-funktionen

Enheden fungerer ved høj ventilatorhastighed (mens kompressoren er tændt) med temperaturen automatisk indstillet til 8° C.

Bemærk: Denne funktion er kun til varmpumpe klimaanlæg.

Tryk på denne knap 2 gange i løbet af et sekund under HEAT (Varme)-tilstand og indstil temperaturen på 16 °C for at aktivere FP-funktionen. Tryk på On/Off(Tænd/Sluk)-, Sleep (Dvale)-, Mode(Tilstand)-, Fan(Ventilator)- og Temp-knappen under betjening annullerer denne funktion.



LOCK-funktionen

Tryk Clean(Ren)-knappen og Turbo-knappen på samme tid i mere end 5 sekunder for at aktivere låsefunktionen. Alle knapper svarer ikke, ved at trykke på disse to knapper i to sekunder igen for at deaktivere låsning.



SHORTCUT(Genvejs)-funktionen

Tryk på SHORTCUT(Genvejs)-knappen (nogle enheder). Tryk på denne knap, når fjernkontrollen er tændt, og systemet vil automatisk vende tilbage til forrige indstillinger, herunder driftstilstand, indstilling af temperatur, niveau for ventilatorhastighed og sleep-funktionen (hvis aktiveret).



Hvis der trykkes i mere end 2 sekunder, vil systemet automatisk genindlæse de aktuelle driftsindstillinger, herunder herunder driftstilstand, indstilling af temperatur, niveau for ventilatorhastighed og sleep-funktion (hvis aktiveret).

Clean Function

Tryk på CLEAN(Ren)-knappen. Luftbårne bakterier kan vokse i den fugt, der kondenserer omkring varmeveksleren i enheden. Ved regelmæssig brug fordampes det meste af denne fugt fra enheden. Ved at trykke på CLEAN-knappen renser din enhed sig selv automatisk. Efter rengøring slukkes enheden automatisk. Ved at trykke på CLEAN-knappen midt i cyklussen annulleres handlingen, og enheden slukkes. Du kan bruge CLEAN så ofte du vil. Bemærk: Du kan kun aktivere denne funktion i COOL(Kølig)- eller DRY(Tør)-tilstand.



TURBO function

Tryk på Turbo-knappen. Når du vælger Turbo-funktionen i COOL(Kølig)-tilstand, vil enheden blæse kølig luft med den stærkeste vindindstilling for at jumpstarte køleprocessen. Når du vælger Turbo-funktionen i HEAT(Varme)-tilstand, for enheder med elektriske varmeelementer, vil den Electric HEATER aktiveres og jumpstarte opvarmningsprocessen.



SET(Indstil)-funktionen



- Tryk på SET(Indstil)-knappen for at åbne funktionsindstillingen, tryk derefter på knappen SET (Indstil) eller TEMP ▲ eller TEMP ▼ for at vælge den ønskede funktion. Det valgte symbol vil blinke på visingsområdet, tryk på OK-knappen for at bekræfte.
- For at annullere den valgte funktion skal du blot udføre de samme procedurer som ovenfor.
- Tryk på SET (Indstil)-knappen for at scrolle gennem driftsfunktionerne som følger: Self clean (Selvrensning) > Fresh (Frisk) 🍃 (nogle enheder) > Sleep (Dvale) 🌙 > Follow Me (Følg mig) 👤 > AP mode (AP-tilstand) 📶 (nogle enheder)

FRESH(FRISK)-FUNKTION (NOGLE ENHEDER):

Når FRESH(Frisk)-funktionen startes, får iongeneratoren strøm og hjælper med at rense luften indeni.

SLEEP(DVALE)-FUNKTIONEN :

SLEEP(Dvale)-funktionen bruges til at sænke energiforbruget, mens du sover (hvis du ikke har brug for de samme temperaturindstillinger for at føle dig veltilpas). Denne funktion kan kun aktiveres med fjernkontrol. Bemærk: Sleep(Dvale)-funktionen kan ikke bruges i FAN(Ventilat)- eller DRY(Affugtning)-tilstand.

FOLLOW ME(FØLG MIG)-FUNKTION :

FOLLOW Me(Følg mig)-funktionen gør det muligt for fjernbetjeningen at måle temperaturen på den aktuelle placering og sende dette signal til klimaanlægget med 3 minutters intervaller. Når funktionerne AUTO, COOL (Kølig) eller HEAT (Varme) bruges, vil måling af omgivelsestemperaturen fra fjernkontrollen (i stedet for fra selve indendørs enheden) gøre det muligt for klimaanlægget at optimere temperaturen omkring dig og sikre maksimal komfort.

BEMÆRK: Hold Turbo-knappen nede i syv sekunder for at starte/stoppe hukommelsesfunktionen i Follow Me(Følg mig)-funktionen.

- Hvis hukommelsesfunktionen er aktiveret, vises "ON" (Tænd) i 3 sekunder på skærmen.
- Hvis hukommelsesfunktionen er stoppet, vises "OFF" (Sluk) i 3 sekunder på skærmen.
- Mens hukommelsesfunktionen er aktiveret, skal du trykke på ON/OFF(Tænd/Sluk)-knappen, skifte tilstand eller strømsvigt annullerer ikke Follow me(Følg mig)-funktionen.

G MANUEL BETJENING (UDEN FJERNBETJENING)

Sådan betjener du dit apparat uden fjernbetjeningen.

Hvis din fjernbetjening ikke virker, kan dit apparat betjenes manuelt ved hjælp af knappen MANUAL CONTROL på indendørsenheden. Bemærk, at manuel betjening ikke er en langsigtet løsning, og det anbefales stærkt at betjene apparatet med fjernbetjeningen.



FØR MANUEL BETJENING

Apparatet skal slukkes, før det betjenes manuelt.

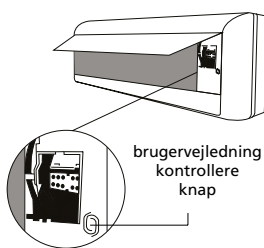

Sådan betjenes dit apparat manuelt:

1. Find MANUAL CONTROL-knappen på panelet i højre side af apparatet.
2. Tryk på MANUAL CONTROL-knappen én gang for at aktivere FORCED AUTO-tilstanden.
3. Tryk på knappen MANUAL CONTROL igen for at aktivere FORCED COOLING-tilstanden.
4. Tryk på MANUAL CONTROL-knappen en tredje gang for at slukke for apparatet.



FORSIGTIG

Den manuelle knap er kun beregnet til test og nøddrift. Brug venligst ikke denne funktion, medmindre fjernbetjeningen er blevet væk, og det er absolut nødvendigt. For at genoprette normal drift, skal du bruge fjernbetjeningen til at aktivere apparatet.

H OPTIMAL DRIFT

For at opnå optimal ydeevne skal du være opmærksom på følgende:

- Juster luftstrømmens retning korrekt, så den ikke er rettet mod mennesker.

- Juster temperaturen for at opnå det højeste komfort-niveau. Juster ikke enheden til alt for høje temperaturniveauer.
- Luk døre og vinduer, ellers kan den ønskede effekt reduceres.
- Læg ikke noget objekt i nærheden af luftindtaget eller luftudtaget, da effektiviteten af klimaanlægget kan reduceres, og klimaanlægget kan standse. Sørg for, at der ikke er noget, der forhindrer luftstrømmen. Luftstrømmen skal have adgang til hele rummet uhindret. Luftstrømmen skal også kunne nå klimaanlægget uhindret.
- Rengør luftfilteret jævnligt, ellers kan den nedkølede eller opvarmende funktion blive nedsat. Det anbefales at rense filtrene hver anden uge.
- Anvend ikke det vandrette luftspjæld i lukket position.

I JUSTERING AF LUFTSTRØMMENS RETNING

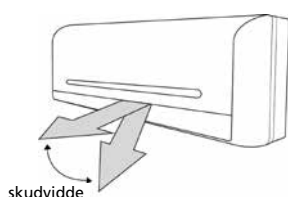

- Juster luftstrømmens retning korrekt, da det ellers kan forårsage ubehag eller uens lufttemperaturer i rummet.
- Juster det vandrette luftspjæld ved hjælp af knappen ⑧ på fjernbetjeningen.
- Juster det lodrette luftspjæld manuelt.

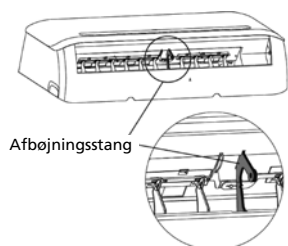

Justering af den vandrette luftstrøm (op og ned)

Klimaanlægget justerer automatisk den vandrette luftstrømretning i overensstemmelse med driftstilstanden.

Indstilling af den vandrette luftstrøms retning

Udfør denne funktion, mens enheden er i drift. Tryk på AIR DIRECTION-knappen ⑧ på fjernbetjeningen for at flytte luftspjældet i den ønskede retning.

- Juster den vandrette luftstrømretning i den ønskede retning.
- I den efterfølgende drift indstilles den vandrette luftstrøm automatisk i den retning, som du justerede luftspjældet i ved at trykke på AIR DIRECTION-knappen.

Indstilling af den lodrette luftstrøm (venstre og højre)

Juster det lodrette luftspjæld manuelt ved hjælp af håndtaget midt i den lodrette luftspjældsarm (afhængig af modellen). Når klimaanlægget er i drift, og det lodrette luftspjæld er i en bestemt position, skal du dreje håndtaget til venstre (eller højre, afhængigt af modellen) for at flytte luftudgangen til den ønskede position.



FORSIGTIG!

Pas på! Rør ikke ventilatoren bag de lodrette luftspjæld!

Sving luftretningen automatisk (op og ned)

Udfør denne funktion, mens klimaanlægget er i drift.

- Tryk på SWING-knappen ⑦ på fjernbetjeningen.
- Stop funktionen ved at trykke på SWING-knappen ⑦ igen. Tryk på AIR DIRECTION-knappen ⑧ for at låse luftspjældet i den ønskede position.



FORSIGTIG

- AIR DIRECTION og SWING-knapperne vil blive deaktiveret, når klimaanlægget ikke er i drift (herunder når TIMER ON er indstillet).
- Betjen ikke klimaanlægget i lange perioder med luftstrømmens retning sat nedad i køle- eller tørretilstand. Ellers kan der dannes kondens på overfladen af det vandrette luftspjæld, hvilket kan få fugt til at dryppe.
- Flyt ikke det vandrette luftspjæld manuelt. Brug altid knapperne AIR DIRECTION ⑧ eller SWING ⑦. Hvis du flytter dette luftspjæld manuelt, kan det medføre funktionsfejl. Hvis der opstår en fejl i luftspjældet, skal du stoppe klimaanlægget og genstarte det.
- Når klimaanlægget startes, umiddelbart efter det blev stoppet, kan det vandrette luftspjæld ikke flyttes i ca. 10 sekunder.
- Anvend ikke det vandrette luftspjæld i lukket position.

J SÅDAN VIRKER KLIMAANLÆGGET

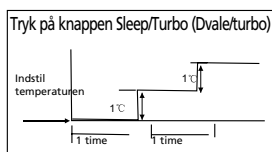

KØLING

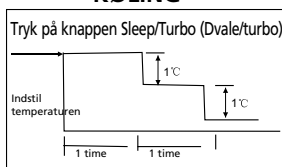

VARME

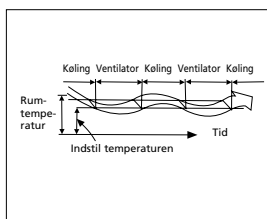

AFFUGTNING

AUTOMATISK DRIFT

- Når du indstiller klimaanlægget i AUTO-tilstand (knap ② på fjernbetjeningen), vælger den automatisk KØLING, OPVARMNING eller VENTILATOR afhængigt af, hvilken temperatur du har valgt og rumtemperaturen.
- Klimaanlægget styrer automatisk rumtemperaturen til den temperatur, du indstillede.
- Hvis AUTO-tilstanden er ubehagelig, kan du manuelt vælge de ønskede forhold.

DVALE/ENERGIBESPARENDE TILSTAND

- Når du trykker på SLEEP-knappen ⑥ under KØLING, OPVARMNING eller AUTO-drift, vil klimaanlægget automatisk øge (køling) eller mindske (opvarmning) temperaturen med 1°C i timen. Den indstillede temperatur vil være stabil 2 timer senere og forbliver stabil i 5 timer. Enheden stopper efter 5 timer. Ventilatorhastigheden kontrolleres automatisk.

AFFUGTNING

- Affugtningstilstanden vælger automatisk affugtningens drift baseret på forskellen mellem den indstillede temperatur og den faktiske stuetemperatur.
- Temperaturen reguleres samtidig med affugtningen ved gentagne gange at tænde og slukke for køle-driften eller ventilatoren. Ventilatorhastigheden kontrolleres automatisk.
- Ved normal køling vil klimaanlægget også affugte luften.



BEMÆRK

Når klimaanlægget affugter, er det sandsynligt, at rumtemperaturen vil falde. Det er derfor normalt, at en hygrostat måler en højere **relativ** luftfugtighed. Den **absolutte** luftfugtighed i rummet vil dog sænkes, afhængigt af mængden af fugt, der produceres i rummet (madlavning, mennesker osv.).

K VEDLIGEHOLDELSE



ADVARSEL

- Det er nødvendigt at stoppe klimaanlægget og afbryde strømforsyningen før rengøring.

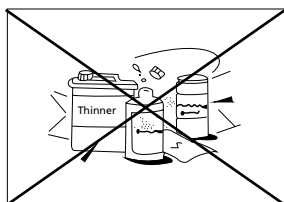

Rengøring af den indendørs enhed og fjernbetjeningen



FORSIGTIG

- Brug en tør klud til at tørre indendørsenheden og fjernbetjeningen.
- En klud, som er fugtet med koldt vand, kan anvendes på den indendørs enhed, hvis den er meget beskidt.
- Indendørsenhedens frontpanel kan fjernes og rengøres med vand. Tør den af med en tør klud.
- Brug ikke en kemisk behandlet klud eller en støvekost til at rengøre enheden.
- Brug ikke rensbenzin, fortynder, skurepulver eller lignende opløsningsmidler til rengøring. Disse kan få plastoverfladen til at revne eller deformeres.

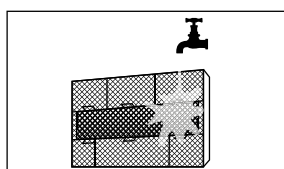
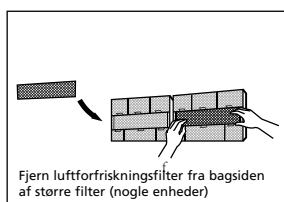
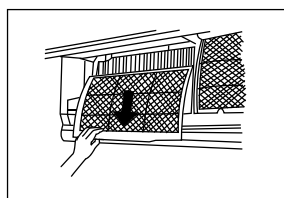
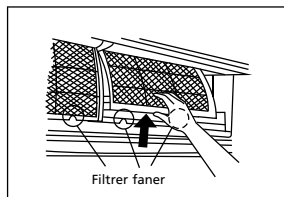

Rengøring af filtret

Et tilstoppet luftfilter reducerer enhedens køleeffektivitet. Rengør filteret en gang hver 2. uge.

1. Luftfilteret er under det øverste luftindløbsgitter.
2. Tag fat om flappen for enden af filteret, løft den op, og træk den mod dig selv.
3. Fjern skærmfiltret fra den indendørs enhed.
 - Rengør skærmfiltret en gang hver 2. uge.
 - Rengør skærmfiltret med en støvsuger eller vand.
4. Det sorte aktive kulfilter kan ikke rengøres. Dette filter vil simpelthen ikke filtrere ubehagelige lugte længere, når det er snavset. I det øjeblik skal dette filter udskiftes med et nyt filter. (kan købes hos din forhandler). Det anbefales at udskifte dette filter to gange hver sæson.
5. Det grønne 3M HAF-filter viser tydelige tegn på snavs på og i filteret, når det er snavset. Når det er snavset, kan dette filter ikke rengøres og skal udskiftes med et nyt filter (kan købes hos din forhandler). Det anbefales at udskifte dette filter to gange hver sæson.

Nyt filter



Anbefalet udskiftning af filter

6. Når du har udskiftet det aktive kulstoffilter og 3M HAF-filteret i filterholderen på skærmfiltret, kan skærmfiltret udskiftes i klimaanlægget.
7. Sørg for, at filteret er helt tørt, og at det ikke har nogen fejl.
8. Sæt luftopfriskningsfilteret tilbage i den korrekte position.
9. Sæt den øverste del af luftfilteret tilbage i enheden. Sørg for, at venstre og højre kant flugter, og sæt filtret på plads.

Vedligeholdelse

Hvis du planlægger at køre enheden i tomgang i længere tid, skal du gøre følgende:

1. Kør ventilatoren i cirka 6 timer for at tørre indersiden af enheden.
2. Stop klimaanlægget og afbryd strømmen. Hvis du bruger en 4.8kW-model, skal du afbryde strømforsyningen. Tag batterierne ud af fjernbetjeningen.
3. Den udendørs enhed kræver periodisk vedligeholdelse og rengøring. Dette bør kun udføres af en autoriseret tekniker.

Kontroller før drift

- Kontroller, at ledningerne ikke er knækkede eller frakoblede.
- Kontroller, at luftfilteret er installeret.
- Kontroller, om luftudløbet eller -indløbet er blokeret, hvis klimaanlægget ikke har været brugt i lang tid.



FORSIGTIG

- Rør ikke ved enhedens metaldele, når du fjerner filteret. Der kan opstå skader ved håndtering af skarpe metalkanter.
- Brug ikke vand til at rengøre klimaanlægget indvendigt. Udsættelse for vand kan ødelægge isoleringen, hvilket kan medføre elektrisk stød.
- Ved rengøring af enheden, skal du først kontrollere, at strømmen og afbryderen er slået fra.

L TIPS TIL BETJENING

Følgende hændelser kan forekomme under normal drift.

1. Beskyttelse af klimaanlægget.

Beskyttelses af kompressoren

- Kompressoren kan ikke genstarte i 3 minutter efter, den stopper.

Anti-kold luft

- Enheden er designet til ikke at blæse kold luft under HEAT-tilstand, når den indendørs varmeveksler er i en af følgende tre situationer og den indstillede temperatur ikke er nået.
 - A. Når opvarmningen lige er begyndt.
 - B. Afrimning.
 - C. Opvarmning ved lav temperatur.

Afrimning

- Den indendørs eller udendørs ventilator holder op med at køre under afrimning.
- Der kan dannes frost på den udendørs enhed under opvarmning, når udetemperaturen er lav, og luftfugtigheden er høj, hvilket resulterer i en lavere varmeeffekt fra klimaanlægget.
- Under denne tilstand vil klimaanlægget stoppe opvarmningen periodisk og automatisk begynde at afrime.
- Tiden til afrimning kan variere fra 4 til 10 minutter afhængigt af udetemperaturen og mængden af rim, der opbygges på den udendørs enhed.

2. Der kommer hvid tåge ud fra den indendørs enhed.

- Der kan dannes en hvid tåge på grund af en stor temperaturforskel mellem luftindtaget og luftudtaget under COOL-tilstand i et indendørs miljø, der har en høj relativ luftfugtighed.
- Der kan dannes en hvid tåge på grund af fugt, der opstår fra afrimningsprocessen, når klimaanlægget genstartes i HEAT-tilstand efter afrimning.

3. Lav støj fra klimaanlægget.

- Du kan høre en lav hvislende lyd, når kompressoren kører eller netop er stoppet. Det er lyden af kølemidlet, der flyder eller er ved at stoppe.
- Du kan også høre en lav "knirkende" lyd, når kompressoren kører eller netop er stoppet. Dette er forårsaget af varmeudvidelse og kuldesammentrækning ved plastdelene i anlægget, når temperaturen er under forandring.
- Der høres støj, når luftspjældet vender tilbage til udgangspositionen, når strømmen er tændt.

4. Der blæses støv ud fra den indendørs enhed.

- Dette er en normal tilstand, når klimaanlægget ikke har været brugt i lang tid, eller ved første brug af enheden.

5. Der kommer en mærkelig lugt ud fra den indendørs enhed.

- Dette sker, fordi af den indendørs enhed afgiver lugte fra byggematerialer, møbler eller røg.

6. Klimaanlægget skiftet til FAN-tilstand fra COOL eller HEAT tilstand.

- Når indetemperaturen når den indstillede temperatur på klimaanlægget, vil kompressoren stoppe automatisk, og klimaanlægget skifter til FAN-tilstand. Kompressoren starter igen, når indetemperaturen stiger ved COOL-tilstand eller falder ved HEAT-tilstand til det indstillede punkt.

7. Der kan genereres dryppende vand på overfladen af den indendørs enhed, når den køler i en høj relativ fugtighed (relativ fugtighed over 80%). Juster det vandrette luftspjæld til den maksimale position og vælg høj ventilatorhastighed.

8. Opvarmningstilstand.

- Klimaanlægget trækker varme fra den udendørs enhed og frigiver den via den indendørs enhed under opvarmning. Når udetemperaturen falder, vil varmen i klimaanlægget falde tilsvarende, og varmekapaciteten til ligeledes falde. Samtidig vil klimaanlæggets varmebelastning øges som følge af en større forskel mellem den indendørs og den udendørs temperatur. Hvis klimaanlægget ikke kan skabe en behagelig temperatur, foreslår vi, at du bruger et supplerende varmeapparat.

9. Funktion til automatisk genstart.

- Strømsvigt under drift standser enheden helt.
Klimaanlægget har en funktion til automatisk genstart. Enheden genstarter automatisk med alle tidligere indstillinger gemt, når strømmen genoprettes.

10. Detektion af lækage af kølemiddel.

- Klimaanlægget er forsynet med et søgningssystem til kølemiddellækager.
Når udendørsenheden registrerer mangel på kølemiddel, stopper klimaanlægget, og indendørsenheden viser alarmen EC på skærmen.
Når denne alarm opstår, må du ikke genstarte klimaanlægget, og du skal kontakte din leverandør.

M FEJLFINDINGSVEJLEDNING

Fejl og løsninger



PROBLEM

Stop straks klimaanlægget, hvis der opstår en af følgende fejl. Afbryd strømmen og kontakt din leverandør.

- Sikringer springer ofte eller afbryderen slukkes ofte.
- Der falder andre genstande eller vand ind i klimaanlægget.
- Fjernbetjeningen fungerer ikke eller virker unormalt.
- Andre unormale situationer.

Problem	Mulige årsager
Apparatet tændes ikke, når du trykker på ON/OFF-knappen	Apparatet har en 3-minutters beskyttelsesfunktion, der forhindrer det i at blive overbelastet. Apparatet kan ikke genstartes inden for tre minutter, efter at det er blevet slukket.
Apparatet skifter fra COOL/HEAT-tilstand til FAN-tilstand	Apparatet kan skifte indstilling for at forhindre, at der dannes frost på apparatet. Når temperaturen stiger, vil apparatet vende tilbage til den tidligere valgte tilstand.
	Temperaturen, som apparatet er indstillet til at slukke for kompressoren ved, er nået. Apparatet vil fortsætte med at køre, når temperaturen gør udsving igen.
Indendørsenheden udsender hvid tåge	I fugtige områder kan en stor temperaturforskel mellem rummets luft og den konditionerede luft forårsage hvid tåge.
Både indendørs- og udendørsenheden udsender hvid tåge	Når enheden genstarter i HEAT-tilstand efter afrimning, kan der muligvis opstå hvid tåge på grund af fugt, der opstår som følge af afrimningsprocessen.
Indendørsenheden laver lyde	Der kan forekomme en susende luftlyd, når ventilen nulstiller sin position.
	Der kan forekomme en pibende lyd, når du har kørt apparatet i HEAT-tilstand på grund af udvidelse og sammentrækning af enhedens plastikdele.
Både indendørsenheden og udendørsenheden laver lyde	Lav hvæsende lyd under drift: Dette er normalt og skyldes kølemiddel, der strømmer gennem både indendørs- og udendørsenheden.
	Lav hvæsende lyd, når systemet starter, lige er stoppet med at køre eller afrimes: Denne lyd er normal og skyldes, at kølemidlet stopper eller skifter retning.
	Pibende lyd: Normal udvidelse og sammentrækning af plast- og metaldele, forårsaget af temperaturændringer under drift, kan forårsage pibende lyde.
Udendørsenheden laver lyde	Apparatet laver forskellige lyde, afhængigt af dets aktuelle driftstilstand.
Støv udsendes fra enten indendørs- eller udendørsenheden	Apparatet kan opsamle støv under længere perioder, hvor det ikke er i brug, som vil blive udsendt, når apparatet tændes. Dette kan mindskes ved at dække apparatet til under lange perioder uden brug.
Apparatet udsender en dårlig lugt	Apparatet kan absorbere lugte fra miljøet (såsom møbler, madlavning, cigaretter osv.), som bliver udsendt, når det er i brug.
	Enhedens filtre er blevet mugne og skal rengøres.
Ventilatoren på udendørsenheden fungerer ikke	Under drift styres blæserhastigheden for at optimere produktets drift.
Driften er uregelmæssig, uforudsigelig, eller apparatet reagerer ikke	Forstyrrelser fra mobiltelefonårne og fjernforstærkere kan forårsage funktionsfejl i apparatet. I så fald skal du prøve følgende: <ul style="list-style-type: none">• Afbryd strømmen, og tilslut derefter igen.• Tryk på ON/OFF-knappen på fjernbetjeningen for at genstarte driften.



BEMÆRK!

Hvis problemet vedvarer, skal du kontakte en lokal forhandler eller dit nærmeste kundeservicecenter. Giv dem en detaljeret beskrivelse af apparatets funktionsfejl såvel som dit modelnummer.

Problem	Årsag	Løsning
Dårlig køleevne	Temperaturindstillingen kan være højere end den omgivende rumtemperatur	Sænk temperaturindstillingen
	Varmeveksleren på indendørs- eller udendørsenheden er snavset	Rengør den berørte varmeveksler
	Luftfilteret er snavset	Fjern filteret, og rengør det i overensstemmelse med instruktionerne
	Enhedens luftindløb eller -udløb er blokeret	Sluk for apparatet, fjern blokeringen, og tænd det igen
	Døre og vinduer er åbne	Sørg for, at alle døre og vinduer er lukket, når du betjener apparatet
	Der genereres overdreven varme på grund af sollys	Luk vinduer og gardiner i perioder med høj varme eller skarpt sollys
	For mange kilder til varme i rummet (mennesker, computere, elektronik osv.)	Reducer mængden af varmekilder
	For lidt kølemiddel på grund af lækage eller langvarig brug	Kontroller for lækager, tæt dem om nødvendigt, og fyld kølemiddel på
	SILENCE-funktionen er aktiveret (valgfri funktion)	SILENCE-funktionen kan reducere produktets ydeevne ved at reducere driftsfrekvensen. Slå SILENCE-funktionen fra.
Apparatet virker ikke	Strømsvigt	Vent, til strømmen virker igen
	Strømmen er slukket	Tænd for strømmen
	Sikringen er gået	Skift sikringen
	Batterierne til fjernbetjeningen er døde	Udskift batterierne
	Apparatets 3-minutters beskyttelse er aktiveret	Vent tre minutter efter genstart af apparatet
	Timeren er aktiveret	Slå timeren fra
Enheden starter og stopper ofte	Der er for meget eller for lidt kølemiddel i systemet	Kontroller for lækager, og fyld kølemiddel på systemet.
	Der er kommet inkompressibel gas eller fugt ind i systemet.	Tøm og genopfyld systemet med kølemiddel
	Kompressoren er i stykker	Udskift kompressoren
	Spændingen er for høj eller for lav	Installer en manostat for at regulere spændingen
Dårlig opvarmningsevne	Udendørstemperaturen er ekstremt lav	Anvend et ekstra varmeapparat
	Der kommer kold luft ind gennem døre og vinduer	Sørg for, at alle døre og vinduer er lukket, når apparatet er i brug
	For lidt kølemiddel på grund af lækage eller langvarig brug	Kontroller for lækager, tæt dem om nødvendigt, og fyld kølemiddel på
Kontrollampen fortsætter med at blinke	Apparatet kan stoppe med at køre eller fortsætte med at køre sikkert. Hvis indikatorlamperne blinker, eller der vises fejlkoder, skal du vente i ca. 10 minutter. Problemet løses muligvis af sig selv. Hvis ikke skal du afbryde strømmen og tilslutte den igen. Tænd for apparatet. Hvis problemet fortsætter, skal du afbryde strømmen og kontakte det nærmeste kundeservicecenter.	
Der vises en fejlkode på skærmen på indendørsenheden: • E0, E1, E2... • P1, P2, P3... • F1, F2, F3...		

Hvis problemet ikke er blevet rettet, bedes du kontakte din leverandør. Vær sikker på at informere dem om de detaljerede fejl samt enhedens model.



BEMÆRK!

Reparation af enheden må kun udføres af en autoriseret tekniker.

N GARANTIBETINGELSER

Klimaanlægget leveres med en 48 måneders garanti på kompressoren og en 24 måneders garanti på andre komponenter, der begynder på købsdatoen. Der gælder følgende regler:

1. Vi nægter udtrykkeligt alle yderligere skadekrav, herunder krav om følgeskader .
2. Reparationer eller udskiftning af komponenter inden for garantiperioden medfører ikke en forlængelse af garantien.
3. Garantien bortfalder, hvis der er foretaget ændringer, monteret ikke-originale dele, eller hvis reparationer udføres af en tredjepart.
4. Komponenter, der udsættes for normalt slid, såsom filteret, er ikke dækket af garantien.
5. Garantien er kun gyldig, når du præsenterer den originale, daterede købsfaktura og hvis der ikke er foretaget nogen ændringer.
6. Garantien dækker ikke skader forårsaget af forsømmelse eller handlinger, der afviger fra dem, der er angivet i denne brugsvejledning.
7. Transportomkostninger og de risici, der er forbundet med transporten af klimaanlægget eller klimaanlægskomponenter skal altid være for køberens afregning.
8. Skader der er forårsaget ved brug af ikke-egnede filtre er ikke dækket af garantien.
9. Kølemiddeltab og/eller lækage på grund af forkert afbrydelse/ tilslutning af enhederne og/eller afbrydelse/ tilslutning af ikke kvalificeret personale er ikke dækket af de garantibetingelser, der gælder for dette produkt. Skader på enheder, der ikke bliver monteret, tilsluttet og/eller afbrudt i henhold til lokal lovgivning og/eller ikke i overensstemmelse med retningslinjerne i denne vejledning, er ikke omfattet af de garantibetingelser, der gælder for dette produkt.



Kontakt din forhandler vedrørende reparation, hvis disse instruktioner ikke giver en løsning. Sørg for, at afbrydelsen altid foretages af kvalificeret, autoriseret personale og i henhold til din lokale lovgivning, hvis det er nødvendigt at afbryde forbindelsen.

Kast ikke elektrisk udstyr som usortert kommunalt affald, brug separate innsamlingsanlegg. Kontakt de lokale myndigheder for oplysninger vedrørende tilgængelige indsamlingssystemer. Hvis elektriske apparater bortskaffes på lossepladser eller affaldsdepoter, kan farlige stoffer sive ned i grundvandet og gå ind i fødekæden og dermed skade dit helbred og din sundhed. Når gamle apparater erstattes af nye, er forhandleren lovmæssigt forpligtet til i det mindste at tage gratis imod dit gamle apparat til bortskaffelse. Kast ikke batterier i ilden, da de kan eksplodere eller frigive farlige væsker. Hvis du udskifter eller ødelægger fjernbetjeningen, skal du tage batterierne ud og smide dem væk i overensstemmelse med de gældende regler, da de er skadelige for miljøet.

Miljøoplysninger: Dette udstyr indeholder fluorholdige drivhusgasser, der er omfattet af Kyoto-protokollen. Den bør kun betjenes eller afmonteres af fagligt uddannet personale.

Dette udstyr indeholder R32-kølemiddel i mængden, som angivet i tabellen ovenfor. Lad ikke R32 slippe ud i atmosfæren: R32 er en fluorholdig drivhusgas med et potentiale for global opvarmning (GWP) = 675

Internet:

For nemheds skyld kan du downloade den nyeste version af bruger-, installations- og/eller servicehåndbogen på www.Qlima.com

DK

Hyvä asiakas

Onnittelut Qlima-ilmastointilaitteen hankinnasta. Olet hankkinut korkealaatuisen tuotteen, joka vastuullisesti käytettynä toimii vuosia.

Luo nämä käyttöohjeet ensin, jotta varmistat ilmastointilaitteesi parhaan mahdollisen käyttöiän.

Valmistajan puolesta tarjoamme 24 kuukauden takuun kaikille materiaali- ja tuotantovioille sekä 48 kuukauden takuun ilmastointilaitteen kompressorille.

Toivomme, että ilmastointilaitteesta on hyötyä ja iloa.

Ystävällisin terveisin

PVG Holding b.v.

Asiakaspalveluosasto

1. LUE KÄYTTÖOHJEET ENSIN.

2. JOS ET OLE VARMA, OTA YHTEYTTÄ PAIKALLISEEN JÄLLEENMYYJÄÄN.

FIN

SISÄLTÖ

TURVALLISUUSOHJEET

OSIEN NIMET

KÄYTTÖLÄMPÖTILA

KÄYTTÖ KAUKOSÄÄTIMELLÄ

ILMAVIRRAN SUUNNAN SÄÄTÖ

ILMASTOINTILAITTEEN TOIMINTA

YLLÄPITO

KÄYTTÖVINKIT

VIANETSINNÄN VINKIT

TAKUUEHDOT

LUE TÄMÄ KÄYTTÖOHJE

Ohjeesta löydät monia hyödyllisiä vinkkejä ilmastointilaitteen käytöstä ja ylläpidosta. Löydät monia vastauksia tavallisiin ongelmiin Vianetsinnän vinkkejä -luvusta. Jos katsot Vianetsinnän vinkkejä -lukua ensin, sinun ei ehkä tarvitse ottaa yhteyttä huoltoon.

A TURVALLISUUSOHJEET

Asenna laite vain, jos se on paikallisen/kansallisen lainsäädännön, asetusten ja standardien mukainen. Tuote on tarkoitettu käytettäväksi ilmastointilaitteena asuinrakennuksissa ja se sopii käytettäväksi vain kuivissa tiloissa, tavallisissa asuintiloissa, sisällä olohuoneessa, keittiössä ja autotallissa. Tarkista verkkovirta ja taajuus. Tämä yksikkö sopii vain maadoitettuihin pistorasioihin, liitäntäjännite 220–240 V~ / 50 Hz. 4,8 kW:n mallit täytyy liittää suoraan virtalähteeseen.



TÄRKEÄÄ

- Laite TÄYTYY aina liittää maadoitettuun pistorasiaan. Jos virransyöttö ei ole maadoitettu, laitetta ei saa liittää siihen. Pistokkeen täytyy aina olla helposti saavutettavissa, kun yksikkö on liitetty pistorasiaan. Lue ohjeet huolellisesti ja noudata niitä.
- Ilmastointilaitte sisältää kylmäainetta ja se voidaan luokitella painelaitteeksi. Käytä siksi aina valtuutettua ilmastointilaittehuoltoa ilmastointilaitteen asennukseen ja ylläpitoon. Valtuutetun ilmastointilaittehuollon täytyy tarkistaa ja huoltaa ilmastointilaitte vuosittain. Muussa tapauksessa takuu voi olla mitätön.

Tarkista seuraavat asiat ennen yksikön liittämistä:

- Jännitteen täytyy vastata arvokilvessä ilmoitettua jännitettä.
- Pistorasian ja sähkönsyötön täytyy vastata arvokilvessä ilmoitettua virtaa.
- Laitteen kaapelissa olevan pistokkeen täytyy sopia pistorasiaan.
- Laite täytyy sijoittaa ja asentaa vakaalle pinnalle.

Valtuutetun sähköasentajan tulee tarkistaa laitteen sähkö-

FIN

syöttö, jos sinulla on epäilyksiä yhteensopivuudesta.

- Tämä laite on valmistettu CE-turvastandardien mukaan. Laitteen käytön kanssa tulee joka tapauksessa noudattaa huolellisuutta.
- Älä peitä ilmansisäänottoa ja ulostuloaukkoa.
- Älä koskaan anna laitteen joutua kosketuksiin kemikaalien kanssa.
- Älä koskaan ruiskuta yksikköä vedellä tai upota sitä veteen. Sammuta yksikkö ja katkaise sähkönsyöttö, jos sisäyksikköön joutuu vettä.
- Älä laita käsiä, sormia tai esineitä laitteen aukkoihin.
- Älä koskaan käytä jatkojohtoa laitteen liittämiseksi sähkönsyöttöön. Jos sopivaa, maadoitettua pistorasiaa ei ole käytettävissä, pyydä valtuutettua sähköasentajaa asentamaan pistorasia.
- Anna valtuutetun huollon suorittaa korjaukset ja/tai ylläpidon. Noudata käyttö- ja ylläpito-ohjeita laitteen käyttöohjeen mukaisesti.
- Irrota aina yksikön pistoke pistorasiasta, kun yksikkö ei ole käytössä.
- Älä käytä tai pysäytä ilmastointilaitetta laittamalla pistoke tai vetämällä pistoke pois pistorasiasta. Käytä vain ilmastointilaitteen tai kaukosäätimen painikkeita.
- Älä avaa ilmastointilaitetta, kun se on käynnissä. Irrota aina pistoke ennen laitteen avaamista.
- Irrota aina pistoke ennen ilmastointilaitteen puhdistusta tai huoltoa.
- Älä aseta kaasupolttimia, uuneja ja/tai liesiä ilmavirtaan.
- Älä käytä ilmastointilaitteen painikkeita tai kosketa ilmastointilaitetta märillä käsillä.
- Huomaa, että ulkoyksikön tuottaa ääntä, kun se on käynnissä. Se saattaa olla ristiriidassa paikallisen lainsäädännön kanssa ja on käyttäjän vastuulla varmistaa, että laite on paikallisen lainsäädännön mukainen.
- Laite ei ole tarkoitettu henkilöiden käyttöön (mukaan lukien lapset), joiden fyysiset, aistilliset tai henkiset kyvyt

ovat alentuneet tai joilla ei ole kokemusta ja tietämystä laitteen käytöstä, ellei heidän turvallisuudestaan vastuussa oleva henkilö ole opastanut tai ohjannut heitä laitteen turvallisessa käytössä.

- Lapsia tulee valvoa, jotta he eivät leiki laitteella.
- Suosittelemme pysymään poissa suoran ilmavirran tieltä.
- Älä koskaan juo ilmastointilaitteesta valuvaa vettä.
- Älä muokkaa yksikköä millään tavalla.
- Jos sähköjohto on vahingoittunut, valmistajan, sen asiakaspalvelun tai vastaavasti pätevien henkilöiden tulee vaihtaa se vaaran välttämiseksi.
- Laitetta voivat käyttää yli 8-vuotiaat lapset ja henkilöt, joiden fyysiset, aistilliset tai henkiset kyvyt ovat alentuneet tai joilla ei ole kokemusta tai tietämystä laitteen käytöstä, jos heitä on opastettu tai ohjattu laitteen turvallisessa käytössä ja jos he ymmärtävät käyttöön liittyvät vaarat. Lapset eivät saa leikkiä laitteen kanssa. Lapset eivät saa suorittaa laitteen puhdistusta ja huoltoa ilman valvontaa.



HUOMAA!

- Älä koskaan käytä laitetta, jonka sähköjohto, pistoke, kotelo tai ohjauspaneeli on vahingoittunut.
- Ohjeiden noudattamatta jättäminen voi johtaa takuun mitätöintiin tällä laitteella.

Huomautus fluoratuista kaasuista

1. Tämä ilmastointiyksikkö sisältää fluorattuja kaasuja. Jos tarvitset erityisiä tietoja kaasutyypistä ja määrästä, katso yksikön asianmukaista merkintää.
2. Valtuutetun asentajan täytyy suorittaa yksikön asennus, huolto, ylläpito ja korjaus.
3. Valtuutetun asentajan täytyy suorittaa tuotteen asennuksen purku ja kierrätys.
4. Jos järjestelmään on asennettu vuodonhavaintojärjestelmä, se täytyy tarkistaa vuotojen varalta vähintään 12 kuukauden välein.
5. Kun yksikköä tarkistetaan vuotojen varalta, suosittelemme kaikkien tarkistusten huolellista muistiinpanoa
6. Tämä ilmastointiyksikkö on hermeettisesti suljettu yksikkö, jossa on fluorattuja kaasuja.

R290 / R32 -kylmäainekaasua käyttävien laitteiden erityisohjeet.

- Lue kaikki varoitukset huolellisesti.
- Älä käytä muita kuin valmistajan suosittelemia työkaluja laitetta sulatettaessa ja puhdistettaessa.
- Laitetta ei saa sijoittaa alueelle, jossa on jatkuva syttymislähde (esimerkiksi avotuli tai käynnissä olevia kaasua- tai sähkölaitteita).
- Ei saa puhkaista tai polttaa.
- Tämä laite sisältää Y g (katso yksikön takana sijaitseva arvokilpi) R290 / R32-kylmäainekaasua.
- R290 / R32 on eurooppalaisten ympäristödirektiivien mukainen kylmäainekaasu. Mitään kylmäainekierron osaa ei saa puhkaista. Huomaa, että kylmäaineilla ei ole mitään hajua.
- Jos laitetta asennetaan, käytetään tai varastoidaan tuuletamattomassa tilassa, huone on suunniteltava estämään kylmäainevuotojen kertyminen, mikä voi aiheuttaa tulipalon tai räjähdysriskin, joka johtuu sähkölämmittimien, uunien tai muiden sytytyslähteiden sytyttämästä kylmäainesta.
- Laite täytyy varastoida siten, että mekaanisen vian tapahtuminen on estetty.
- Kylmäainekiertoa käyttävillä ja sen parissa työskentelevillä täytyy olla asianmukaiset luvat, jotka on myöntänyt kylmäaineiden käsittelyyn liittyvää ammattitaitoa varmistavan, alan liittojen hyväksymän arvioinnin tekemiseen valtuutettu organisaatio.
- Korjaukset täytyy tehdä valmistajan suositusten mukaisesti.

Muuta pätevää henkilöstöä vaativat huolto- ja korjaustyöt täytyy tehdä sellaisen henkilön valvonnassa, jolla on määritetty pätevyys käsitellä räjähtäviä kylmäaineita.

Laite täytyy asentaa ja sitä saa käyttää ja varastoida tilassa, jonka lattiapinta-ala on suurempi kuin 4 m². Laite täytyy varastoida hyvin ilmastoituun tilaan, jonka huonekoko vastaa laitteen toimintaa varten määritettyä huonealankokoa.

R290 / R32-KYLMÄAINETTA SISÄLTÄVIEN LAITTEIDEN KORJAUSOHJEET

1 YLEISOHJEET

Tämä asennusohje on tarkoitettu henkilöiden käytettäväksi, joilla on riittävä kokemus sähköalasta, elektroniikasta, kylmäaineista ja mekaniikasta.

1.1 Alueen tarkistus

Aloitettaessa työskentelyä räjähtäviä kylmäaineita sisältävien järjestelmien kanssa tulee suorittaa tarpeelliset turvallisuustarkistukset, jotta voidaan minimoida mahdollinen syttymisriski. Kylmäainejärjestelmän korjaamisessa tulee noudattaa seuraavia varotoimenpiteitä ennen työskentelyn aloittamista.

1.2 Työtapa

Kaikki käsittely tulee suorittaa hallitulla toimintatavalla, jotta minimoidaan räjähtävän kaasun tai höyryn läsnäolon riski työn suorituksen aikana.

1.3 Yleinen työalue

Kaikki huoltohenkilöstö ja muut lähistöllä työskentelevät tulee saattaa tietoisiksi käynnissä olevan työn luonteesta. Työskentelyä suljetuissa tiloissa tulee välittää. Työskentelytila tulee poistaa väliaikaisesti muusta käytöstä. Alueen työskentelyolosuhteiden täytyy varmistaa olevan turvallisia tulenaran aineen käsittelyyn.

1.4 Kylmäaineen sijainnin tarkistaminen

Alue tulee tarkistaa asiaankuuluvalla kylmäainemittarilla ennen ja jälkeen työskentelyn sen varmistamiseksi, että korjaaja on tietoinen mahdollisesta syttymisvaarasta huoneilmassa. Käytettävien vuodontunnistuslaitteiden tulee varmistaa olevan sellaisia, että ne soveltuvat räjähtävien kylmäaineiden kanssa käytettäväksi, eli esim. ne eivät aiheuta syttymislähdettä, ne ovat asianmukaisesti suljettuja ja lähtökohtaisesti turvallisia.

1.5 Palosammutin

Jos kylmäainelaitteistoon tai siihen liittyviin osiin täytyy suorittaa kuumatyötä, asianmukaiset alkusammutusvälineet tulee olla saatavilla. Jauhe- tai hiilidioksidisammutin tulee olla käytettävissä latausalueen lähellä.

1.6 Ei syttymislähteitä

Henkilöt, jotka työskentelevät kylmäainejärjestelmän parissa, mukaan luettuna syttyvää kylmäainetta sisältävien tai sisältäneiden putkien paljastaminen, eivät saa käyttää mahdollisia syttymislähteitä tavalla, joka voi aiheuttaa palo- tai räjähdysriskin. Kaikki mahdolliset syttymislähteet, tupakointi mukaan lukien, tulee pitää riittävän kaukana asennus-, korjaus-, käytöstäpoisto- ja hävitystoimenpiteiden sijainnista, sillä näiden toimenpiteiden aikana on mahdollisuus, että räjähtävää kylmäainetta vapautuu ympäröivään tilaan. Ennen työskentelyn aloittamista laitteistoa ympäröivä alue tulee tutkia sen varmistamiseksi, ettei lähettyvillä ole tulenarkoja asioita tai syttymislähteitä. "Tupakointi kielletty"-kylttejä tulee asettaa esille.

1.7 Ilmastoitu alue

Varmista, että alue on kosketuksissa ulkotiloihin tai asianmukaisesti tuuletettu ennen kuin järjestelmä avataan tai kuumatöitä suoritetaan. Tuuletusta täytyy jatkaa jollain tasolla koko työskentelyn ajan. Tuuletuksen tulee turvallisesti hajauttaa mahdollinen vapautunut kylmäaine ja mielellään siirtää se ulkoilmaan.

1.8 Kylmäainelaitteiston tarkistukset

Jos sähkökomponentteja vaihdetaan, niiden tulee sopiva tarkoitukseen ja olla teknisten tietojen mukaisia. Valmistajan ylläpito- ja huolto-ohjeita tulee noudattaa kaikkina aikoina. Ongelmatapauksissa tulee ottaa yhteyttä valmistajan tekniseen tukeen. Seuraavat tarkistukset tulee aina suorittaa tehtäessä asennuksia, joihin liittyy räjähtäviä kylmäaineita:

- Täyttömäärä riippuu huoneen koosta, johon kylmäaineosat asennetaan;
- tuuletuslaitteisto ja -kanavat toimivat asianmukaisesti eikä niitä ole peitetty;
- jos käytetään epäsuoraa kylmäainepeiriä, sekundaarisen kylmäainepeirin kylmäaineen olemassaolo pitää tarkistaa;
- kaikki merkinnät laitteissa ovat näkyvissä ja luettavissa. Epäselvät merkinnät ja kyltit tulee korjata;
- kylmäaineputket ja -komponentit on sijoitettu niin, että ei ole todennäköistä, että altistuvat aineille, jotka voivat syövyttää kylmäaineita sisältäviä komponentteja, paitsi jos komponentit on valmistettu materiaaleista, jotka kestävät korroosiota tai jotka on suojattu korroosiolta sopivalla tavalla.

1.9 Sähkölaitteiden tarkastukset

Sähkökomponenttien korjauksen ja huollon pitää sisältää alustavat turvatarkastukset ja komponenttien tarkastukset. Jos laitteistossa on turvallisuusriskin aiheuttava vika, piiriin ei saa kytkeä jännitteensyöttöä ennen vika on asianmukaisesti korjattu. Ellei vikaa voi poistaa heti, mutta laitteiston käyttöä täytyy jatkaa, pitää käyttää sopivaa tilapäisratkaisua. Asiasta pitää ilmoittaa laitteiston omistajalle, jotta kaikki osapuolet ovat tietoisia asiasta. Alkaturvallisuustarkistusten tulee sisältää seuraavat:

- että kondensaattorit ovat purkautuneet. Purkaus pitää tehdä turvallisesti kipinöinnin välttämiseksi;
- yhtään aktiivista sähkökomponenttia tai kytkentää ei ole paljaana järjestelmän latauksen, talteenoton tai tyhjennyksen aikana;
- että järjestelmä on aina maadoitettu.

2 TIIVISTETTYJEN KOMPONENTTIEN KORJAUKSET

2.1 Tiivistettyjen komponenttien korjauksen yhteydessä kaikki syötöt pitää kytkeä irti korjattavasta laitteesta ennen tiivistettyjen luukkujen tai vastaavien irrotusta. Jos laitteen on ehdottomasti oltava jännitteellinen huollon aikana, kriittisimmissä paikoissa pitää suorittaa jatkuvaa vuodonetsintää mahdollisen vaaratilanteen havaitsemiseksi.

2.2 Seuraaviin asioihin pitää kiinnittää erityistä huomiota sähkölaitteiston kanssa työskenneltäessä, jotta laitteen kotelo ei muutu tavalla, joka vaikuttaa suojaustasoon. Tämä sisältää muutokset johtoihin, liialliset liittännät, liittimet, joita ei ole suunniteltu alkuperäisten teknisten tietojen mukaan, tiivistevauriot, laippojen virheellinen asennus jne.

Varmista, että laite on asennettu turvallisesti.

Varmista, että tiivisteet tai tiivistemateriaalit eivät ole huonontuneet niin paljon, että ne eivät enää pysty estämään räjähtävien kaasujen sisääntunkeutumista. Varaosien tulee olla valmistajan teknisten tietojen mukaisia.

HUOM Silikonitiivisteiden käyttö voi vaikuttaa joidenkin vuodontunnistuslaitteiden tehokkuuteen. Lähtökohtaisesti turvallisia komponentteja ei tarvitse eristää ennen työskentelyä.

3 LÄHTÖKOHTAISESTI TURVALLISTEN KOMPONENTTIEN KORJAUS

Älä kohdista piiriin induktiivista tai kapasitanssikuormitusta varmistamatta, että se ei ylitä käytössä olevalle laitteelle sallittua jännitettä ja virtaa.

Lähtökohtaisesti turvalliset komponentit ovat ainoa tyyppi, jota voidaan työstää, kun sähkö on kytketty tule-
narassa ympäristössä. Testilaitteiden käyttötehokkuuden tulisi olla oikeat.

Komponentit saa korvata vain valmistajan määrittelemillä osilla. Muiden osien käyttö voi johtaa kylmäaineen syttymiseen vuodon yhteydessä.

4 KAAPELIT

Tarkista, että kaapelit eivät ole kuluneet, syöpyneet, niihin ei ole kohdistunut painetta, tärinää tai muuta haitallisia ympäristövaikutuksia. Tarkastuksessa pitää huomioida myös kaapelin vanheneminen ja jatkuvasti toimivien tärinälähteiden, kuten kompressorien ja puhaltimien vaikutus.

5 RÄJÄHTÄVIEN KYLMÄAINEIDEN TUNNISTUS

Mahdollisia tulenlähteitä ei tule missään tapauksessa käyttää kylmäainevuotojen etsimiseen tai tunnistamiseen. Halidilamppua (tai mitä tahansa muuta avotulta käyttävää tunnistinta) ei saa käyttää.

6 VUODONTUNNISTUSMENETELMÄT

Seuraavat vuodontunnistusmenetelmät ovat hyväksyttäviä järjestelmille, jotka sisältävät räjähtäviä kylmäaineita. Sähköisiä vuodontunnistusmenetelmiä voidaan käyttää räjähtävien kylmäaineiden tunnistamiseen, mutta niiden herkkyys ei välttämättä ole riittävä tai ne voivat tarvita uudelleenkalibrointia. (Tunnistuslaitteet tulee kalibroida tilassa, joka ei sisällä kylmäaineita.)

Varmista, että tunnistin ei ole syttymisen lähdettä ja sopii käytettäväksi kyseisen kylmäaineen tunnistamiseen. Vuodontunnistuslaitteisto tulee asettaa käytetyn kylmäaineen LFL-arvon prosenttiarvon mukaan ja se tulee kalibroida käytetyn kylmäaineen mukaan ja kaasun keskimääräinen prosentti (25 % enintään) on vahvistettu. Vuodontunnistusnesteet sopivat käytettäväksi useimpien kylmäaineiden kanssa, mutta klooria sisältävien pesuaineiden käyttöä täytyy välttää, koska kloori saattaa reagoita kylmäaineen kanssa ja syövyttää kupariputkistoa. Jos vuotoa epäillään, kaikki liekit täytyy tukahduttaa.

Jos havaitaan juottamista vaativa kylmäainevuoto, kaikki kylmäaine otetaan talteen järjestelmästä tai eristetään (sammuttamalla venttiilit) vuodosta pois päin olevasta järjestelmästä. Hapetonta tyyppiä (OFN) tulee sitten ohjata järjestelmään sekä ennen juottoa että juoton aikana.

7 POISTO JA EVAKUOINTI

Kun kylmäainekierto on tunkeudutaan korjausten tekemiseksi tai muista syistä, perinteisiä toimenpiteitä tulee käyttää. Hyviä toimintatapoja on kuitenkin tärkeä noudattaa, koska räjähdysvaara on olemassa. Seuraavia menetelmiä tulee noudattaa: poista kylmäaine; puhdista piiri jalokaasulla; tyhjennä; puhdista uudelleen jalokaasulla; avaa piiri leikkaamalla tai juottamalla.

Kylmäainelataus tulee ottaa talteen oikeanlaiseen talteenottosäiliöön. Järjestelmä pitää "huuhdella" hapettomalla tyyppillä yksikön turvallisuuden varmistamiseksi. Tämä voidaan tarvittaessa toistaa useita kertoja. Huuhteluun ei saa käyttää paineilmaa eikä happea. Huuhtelu voidaan tehdä muodostamalla järjestelmään tyhjiö hapettomalla tyyppillä ja jatkamalla täyttöä, kunnes käyttöpaine on saavutettu, ja tyhjentämällä sitten ulkoilmaan. Tätä prosessia tulee jatkaa, kunnes yhtään kylmäainetta ei ole enää järjestelmässä.

Kun loput hapettomasta tyypeistä on käytetty, järjestelmä tulee tyhjentää ympäröivään paineeseen, jotta työt voidaan suorittaa. Tämä toiminto on erittäin tärkeä, jos putkistossa aiotaan tehdä juottotöitä. Varmista, että tyhjiöpumpun poisto ei ole lähellä syttymislähteitä ja että riittävä tuuletus on varmistettu.

8 LATAUSTOIMET

Perinteisten lataustoimien lisäksi seuraavia vaatimuksia tulee noudattaa. Varmista, että eri kylmäaineiden kontaminaatiota ei tapahdu käytettäessä latauslaitteistoa. Letkujen tai putkien tulee olla mahdollisimman lyhyitä, jotta minimoidaan niiden sisältämä kylmäainemäärä. Säiliöt tulee säilyttää pystyasennossa. Varmista,

että kylmäainejärjestelmä on maadoitettu ennen järjestelmän täyttämistä kylmäaineella. Merkitse järjestelmä, kun täyttö on valmis (jos merkintää ei ole vielä tehty). Erityistä huolellisuutta tulee noudattaa, jotta kylmäainejärjestelmää ei täytetä liikaa. Ennen järjestelmän uudelleen täyttämistä se täytyy painettestata hapettomalla tyypellä. Järjestelmä täytyy myös vuototestata täytön jälkeen mutta ennen käyttöönottoa. Seurantavuototesti täytyy suorittaa ennen paikalta poistumista.

9 KÄYTÖSTÄ POISTAMINEN

Ennen tämän toimen suorittamista on tärkeää, että tekniikko tuntee laitteiston ja kaikki sen tiedot.

On hyvien toimintatapojen mukaista, että kaikki kylmäaineet otetaan talteen turvallisesti. Ennen suoritettavaa tehtävää otetaan öljy- ja kylmäainenäyte, jos analyysi vaaditaan ennen talteenotetun kylmäaineen uudelleen käyttöä.

On tärkeää, että 4 GB sähkövirtaa käytettävissä ennen tehtävän aloittamista.

- a) Tutustu laitteistoon ja sen toimintaan.
- b) Eristä järjestelmä sähköisesti.
- c) Varmista ennen tämän toimenpiteen yrittämistä, että mekaaninen käsittelylaitteisto on käytettävissä, jos sitä tarvitaan kylmäainesäiliön käsittelyyn.
- d) Kaikki henkilökohtaiset suojavarusteet tulee olla käytettävissä ja niitä tulee käyttää oikein. Pätevän henkilön tulee valvoa talteenottoa prosessia kaikkina aikoina.
- e) Talteenottolaitteiston ja säiliöiden tulee olla asianmukaisten standardien mukaisia.
- f) Pumppaa kylmäainejärjestelmä tyhjäksi, jos mahdollista.
- g) Jos tyhjiö ei ole mahdollinen, tee jakoputkisto, jotta kylmäaine voidaan poistaa järjestelmän eri osista.
- h) Jos tyhjiö ei ole mahdollinen, tee jakoputkisto, jotta kylmäaine voidaan poistaa järjestelmän eri osista.
- i) Käynnistä talteenotto laite ja käytä sitä valmistajan ohjeiden mukaan.
- j) Älä täytä säiliöitä liikaa. (Ei yli 80 % nestetilavuudesta).
- k) Älä ylitä säiliön enimmäiskäyttöpainetta edes tilapäisesti.
- l) Kun säiliöt on täytetty oikein ja prosessi on valmis, varmista, että säiliöt ja laitteisto poistetaan alueelta viipymättä ja kaikki eristysventtiilit laitteistossa on suljettu.
- m) Talteen otettua kylmäainetta ei saa täyttää toiseen kylmäainejärjestelmään, ellei kylmäainetta ole puhdistettu ja tarkistettu.

10 MERKINNÄT

Laitteistossa täytyy olla merkintä, jossa ilmoitetaan, että se on poistettu käytöstä ja kylmäaine tyhjenetty. Merkinnässä täytyy olla päivämäärä ja allekirjoitus. Varmista, että laitteistossa on merkinnät, jotka osoittavat sen sisältävän räjähtävää kylmäainetta.

11 TALTEENOTTO

Kun järjestelmästä poistetaan kylmäainetta joko huollon tai käytöstäpoiston yhteydessä, suosittelemme hyviä toimintatapoja, jotta kaikki kylmäaineet poistetaan turvallisesti. Kun kylmäainetta siirretään säiliöihin, varmista, että vain asianmukaisia kylmäaineen talteenottosäiliöitä käytetään. Varmista, että saatavilla on riittävä määrä säiliötä koko järjestelmän kylmäaineille. Kaikki säiliöt on tarkoitettu käytettäväksi vain talteenotetuille kylmäaineille ja merkitty kyseiselle kylmäaineelle (eli erityiset säiliöt kylmäaineen talteenottoa varten). Säiliöissä tulee olla toimivat paineenalennusventtiilit ja sulkuventtiilit. Tyhjät talteenottosäiliöt tyhjiöidään ja jäädytetään mahdollisuuksien mukaan ennen talteenottoa.

Talteenottolaitteiston tulee olla hyvässä toimintakunnossa ja niiden mukana tulee olla ohjeet. Laitteiston tulee sopia räjähtävien kylmäaineiden talteenottoon. Lisäksi käytettävissä tulee olla toimiva kalibroitu vaaka. Letkuissa tulee olla vuotamattomat katkaisuliittimet. Tarkista ennen talteenottolaitteen käyttöä, että se on tyydyttävässä toimintakunnossa, sitä on ylläpidetty asianmukaisesti ja että liittyvät sähkökomponentit on tiivistetty estämään syttyminen, jos kylmäainetta vapautuu. Ota yhteyttä valmistajaan, jos olet epävarma jostain asiasta.

Talteenotettu kylmäaine tulee palauttaa kylmäaineen toimittajalle oikeassa talteenottosäiliössä ja asianmukaisella ilmoituksella varustettuna. Älä sekoita kylmäaineita talteenottoyksiköissä äläkä erityisesti säiliöissä.

Jos kompressoreita tai kompressorioiljyjä täytyy poistaa, varmista niiden tyhjiöinti hyväksyttävälle tasolle, jotta varmistetaan, että räjähtävää kylmäainetta ei ole voiteluaineessa. Tyhjiöintiprosessi täytyy suorittaa ennen kompressorin palauttamista jälleenmyyjälle. Vain kompressorin rungon lämmitystä sähkölaitteella saa käyttää prosessin nopeuttamiseen. Kun öljy on tyhjenetty järjestelmästä, se suoritetaan turvallisesti.

B OSIEN NIMET

SISÄYKSIKKÖ

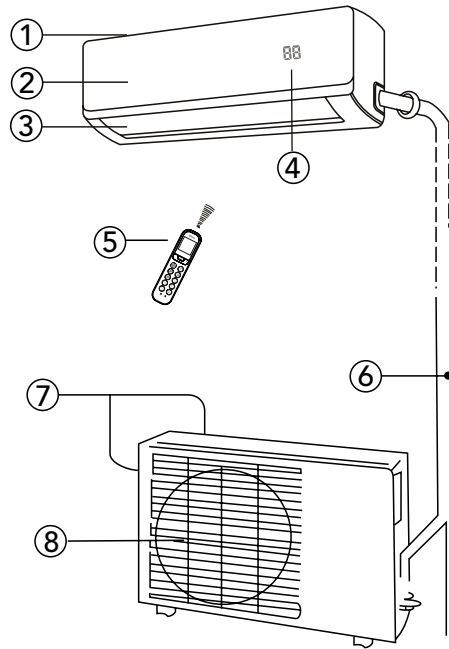

Sisäyksikkö

- ① Ilmansuodatin (ulosvedettävä)
- ② Etupaneeli
- ③ Säleikkö
- ④ Näyttöikkuna
- ⑤ Kaukosäädin

ULKOYKSIKKÖ

Ulkoyksikkö

- ⑥ Liitäntäputki, tyhjennysletku
(S-malleissa liitosputki ei sisälly toimitukseen)
- ⑦ Ilmansisäänotto (sivulla ja takana)
- ⑧ Ilman ulostulo



HUOM!

Kaikki kuvat tässä ohjeessa ja pakkauksessa ovat vain selittäviä ja viitteellisiä. Ne voivat olla hieman erilaisia kuin ostamasi ilmastointilaitte. Todellinen muoto pätee.

MERKKIVALOT SISÄYKSIKÖN NÄYTTÖPANEELISSA



07 3 sekunnin ajan, kun:

- TIMER ON on asetettu
- FRESH-, SWING-, TURBO- tai SILENCE-toiminnot ovat käytössä

0F 3 sekunnin ajan, kun:

- TIMER OFF on asetettu
- FRESH-, SWING-, TURBO- tai SILENCE-toiminnot ovat pois käytöstä

eF huurteenpoiston aikana (jäähdytys- ja lämmitysyksiköt)

dF kun kylmän ilman estotoiminto on käytössä (jäähdytys- ja lämmitysyksiköt)

5E kun yksikön puhdistus on käynnissä (jotkin yksiköt)

FP kun pakkasuojaus on käytössä (jotkin yksiköt)

 kun langaton ohjaustoiminto on aktivoitu (jotkin yksiköt)

88 kun ECO-toiminto (jotkin yksiköt) on aktivoitu, **88** syttyy vähitellen yksi kerrallaan kun **E -- [-- 0 --** asetettu lämpötila -- **E** yhden sekunnin aikavälein

Muissa tiloissa yksikkö näyttää lämpötila-asetuksesi.

Tuuletin- ja kuivaustilassa yksikkö näyttää huonelämpötilan.

C KÄYTTÖLÄMPÖTILA

Jäähdytys, lämmitys ja/tai kosteuden poisto ovat tehokkaita seuraavissa sisä- ja ulkolämpötiloissa:

Lämpötila \ Tila	Jäähdytystila	Lämmitystila	Kosteuden poistotoiminta
Huonelämpötila	17–32 °C	0–30 °C	10–32 °C
Ulkolämpötila	-25–50 °C	-25–30 °C	0–50 °C



VAROITUS

- Jos ilmastointilaitetta käytetään yllä olevien olojen ulkopuolella, tietyt turvaominaisuudet saattavat käynnistyä ja aiheuttaa yksikön epänormaalin toiminnan.
- Jos ilmastointilaitte toimii yli 80 %:n suhteellisessa kosteudessa, ilmastointilaitteen pinnalle saattaa kerääntyä kondensaatiota. Aseta pystysuuntaisen ilmavirran säleikkö suurimpaan mahdolliseen kulmaan (pystysuuntaan lattiaan nähden) ja aseta HIGH-tuuletintila.
- Saadaksesi ilmastointilaitteestasi maksimaalisen tehon sulje ovet ja ikkunat.

D KÄYTTÖ KAUKOSÄÄTIMELLÄ



HUOM!

- Kohdista kaukosäädin aina kohti sisäyksikön vastaanotinta ja varmista, että kaukosäätimen ja sisäyksikön vastaanottimen välillä ei ole esteitä. Muutoin vastaanotin ei poimi kaukosäätimen signaalia ja ilmastointilaite ei toimi oikein.
- Enimmäisetäisyys, jolla kaukosäädin toimii, on 6–7 metriä.



HUOM!

Säilytä kaukosäädin siellä, missä sen signaali voi saavuttaa yksikön vastaanottimen. Kun valitset ajastintointia, kaukosäädin lähettää automaattisesti signaalin sisäyksikköön määritettyyn aikaan. Jos pidät kaukosäädintä paikassa, joka estää oikeat signaalilähetykset, voi tapahtua jopa 15 minuutin aikaviive.

Kaukosäätimen toimintopainikkeiden esittely

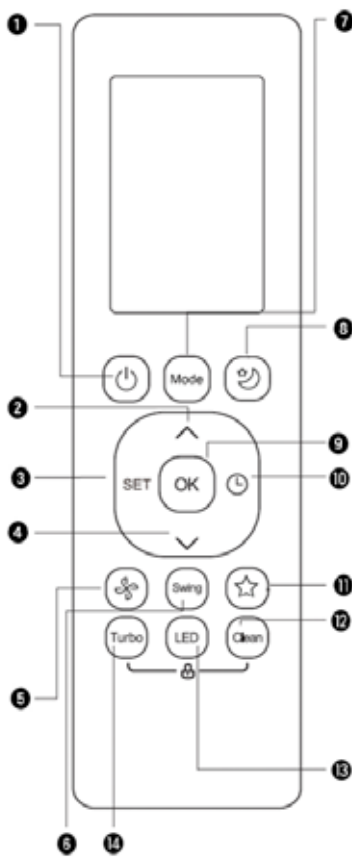

1. ON/OFF (PÄÄLLÄ/POIS) - Käynnistää tai sammuttaa yksikön.
2. LÄMPÖTILA ▲ - Nostaa lämpötilaa 1 °C:een välein. Enimmäislämpötila on 30 °C.
3. ASETA - Selaa käyttötoimintoja seuraavasti: Fresh > Follow Me > AP-tila > Fresh... Valittu symboli vilkkuu näyttöalueella. Vahvasta painamalla OK-painiketta.
4. LÄMPÖTILA ▼ - Laskee lämpötilaa 1 °C:een välein. Alin lämpötila on 17 °C.
5. TUULETTIMEN NOPEUS - Valitsee tuulettimen nopeudet seuraavassa järjestyksessä: AUTO, LOW, MED, HIGH HUOM: Painikkeen pitäminen alhaalla 2 sekunnin ajan aktivoi Silence-toiminnon.
6. SWING (KEINUMINEN) - Käynnistää ja pysäyttää säleikköjen vaakasuuntaisen liikkeen. Pidä alhaalla 2 sekuntia käynnistääksesi säleikön pystysuuntaisen automaattisen keinutoiminnon.
7. TILA - Selaa toimintotiloja seuraavasti: AUTO -> COOL -> DRY -> HEAT -> FAN HUOM: Vain jäähdytykseen tarkoitettu laite ei tue HEAT-tilaa.
8. SLEEP - Säästää energiaa nukkumisen aikana.
9. OK - Käytetään vahvistamaan valitut toiminnot

10. AJASTIN - Aseta ajastin yksikön käynnistämiseksi tai sammuttamiseksi
11. SHORTCUT - Käytetään palauttamaan nykyiset asetukset tai palaamaan edellisiin asetuksiin.
12. CLEAN - Käytetään Self Clean -toiminnon käynnistämiseen ja pysäyttämiseen.
13. LED - Käynnistää sisäyksikön LED-näytön ja ilmastointilaitteen äänimerkin päälle ja pois päältä (mallista riippuen), mikä luo mukavan ja hiljaisen ympäristön.
14. TURBO - Mahdollistaa yksikön saavuttaa esiasetetun lämpötilan lyhyimmässä mahdollisessa ajassa.

KAUKOSÄÄTIMEN NÄYTÖN OSOITTIMET

Tiedot näytetään, kun kaukosäätimeen laitetaan virta päälle.

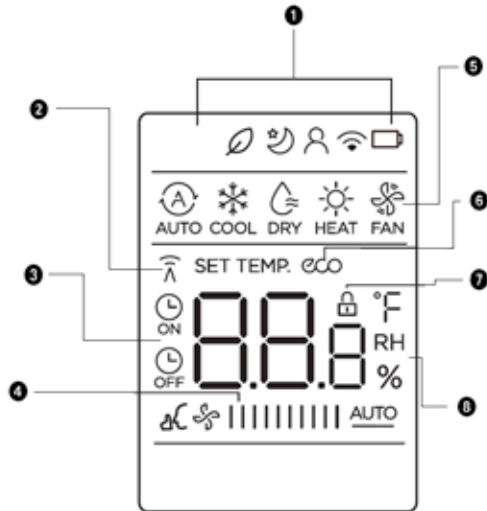

1. Tiedot näytetään, kun kaukosäätimeen laitetaan virta päälle. Fresh-ominaisuuden näyttö (jotkin yksiköt)
- Sleep-tilan näyttö.
- Follow me -toiminnon näyttö.
- Langattoman hallintatoiminnon näyttö.
- Akun alhaisen toimintatason näyttö (jos vilkkuu).
2. Lähetyksen merkkivalo Syttyy, kun kaukosäädin lähettää signaalin sisäyksikköön
3. ON (PÄÄLLÄ) TIMER ON-näyttö.
 OFF (POIS) TIMER OFF-näyttö.
 Hiljaisuusominaisuuden näyttö.
4. Näyttää valitun tuulettimen nopeuden:
LOW (Alhainen)
MED - (Keskitaso)
HIGH - (Korkea)

AUTO AUTO
Tämän tuulettimen nopeutta ei voi säätää AUTO- tai DRY-tilassa.
5. MODE-näyttö Näyttää nykyisen tilan, kuten: AUTO / COOL / DRY / HEAT / FAN.
6. ECO-näyttö (jotkin yksiköt) Näytetään, kun ECO-ominaisuus on aktivoitu
7. LOCK-näyttö Näytetään, kun LOCK-ominaisuus on aktivoitu.
8. Lämpötilan/Ajastimen/Tuulettimen nopeusnäyttö. Näyttää oletuksena asetetun lämpötilan tai tuulettimen nopeuden tai ajastimen asetuksen käytettäessä TIMER ON/OFF -toimintoja.
 - Lämpötila-alue: 17-30 °C
 - Ajastimen asetusalue: 0–24 tuntia
 Tämä näyttö on tyhjä käytettäessä FAN (Tuuletin) -tilaa.



HUOMAA:

Kaikki osoittimet kuvassa näytetään selkeän esityksen vuoksi. Mutta todellisen käytön aikana vain suhteelliset toiminnalliset merkit näytetään näyttöikkunassa.

Kaukosäätimen käyttö

Aseta/vaihda paristot

Käytä kahta alkaliparistoa (AAA/LR03).

Älä käytä ladattavia paristoja.

1. Irrota paristokansi kaukosäätimen takaa vetämällä sitä nuolen suuntaan kannen ohjeen mukaisesti.
2. Laita uudet paristot paikalleen ja varmista, että (+)- ja (-)-navat ovat oikeinpäin.
3. Laita kansi takaisin liu'uttamalla se paikoilleen.



HUOM!

- Kun paristot poistetaan, kaukosäädin tyhjentää kaikki ohjelmoinnit. Uusien paristojen asettamisen jälkeen kaukosäädin täytyy ohjelmoida uudelleen.
- Kun vaihdat paristoja, älä käytä vanhoja paristoja tai erityyppisiä paristoja. Tämä voi aiheuttaa kaukosäätimen toimintahäiriön.
- Jos et käytä kaukosäädintä useisiin viikkoihin, poista paristot. Muussa tapauksessa paristovuoto voi vahingoittaa kaukosäädintä.
- Keskimääräinen pariston kestoaika normaalissa käytössä on noin 6 kuukautta.
- Vaihda paristot, jos sisäyksiköstä ei kuulu vastauksen äänimerkkiä tai jos lähetyksen merkkivalo ei tule näkyviin.
- Älä koskaan sekoita uusia ja vanhoja paristoja. Älä koskaan käytä erityyppisiä paristoja (esim. alkali ja mangaanidioksidi) samanaikaisesti.

E PERUSTOIMINTOJEN KÄYTTÄMINEN

PERUSKÄYTTÖ

HUOMAA! Varmista ennen käyttöä, että yksikkö on liitetty pistorasiaan ja virta on käytettävissä.

LÄMPÖTILAN ASETTAMINEN

Käyttölämpötila-alue yksiköille on 17-30 °C / 20-28 °C. Voit suurentaa tai pienentää asetettua lämpötilaa 1 °C:n välein.

AUTO-tila

AUTO-tilassa yksikkö valitsee automaattisesti COOL (Jäähdytys)-, FAN (Tuuletin)- tai HEAT (Lämmitys) -tilan asetetun lämpötilan asettamiseksi.

1. Paina MODE (Tila) -painiketta ja valitse AUTO (Jäähdytys).
2. Aseta haluamasi lämpötila TEMP ▲ tai TEMP ▼ -painikkeella.
3. Paina ON/OFF-painiketta yksikön käynnistämiseksi.



HUOM!

FAN SPEED (Tuulettimen nopeutta) ei voi asettaa automaattisessa tilassa (AUTO).

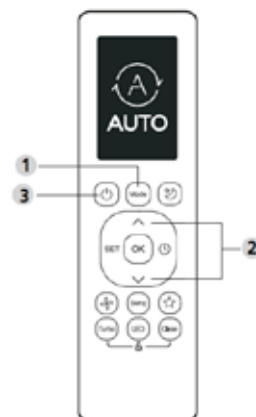

COOL-tila

1. Paina MODE (Tila) -painiketta ja valitse COOL (Jäähdytys) -tila.
2. Aseta haluamasi lämpötila TEMP ▲ tai TEMP ▼ -painikkeella.
3. Paina FAN (Tuuletin) -painiketta ja valitse tuulettimen nopeus: AUTO, LOW, MED tai HIGH.
4. Paina ON/OFF-painiketta yksikön käynnistämiseksi.

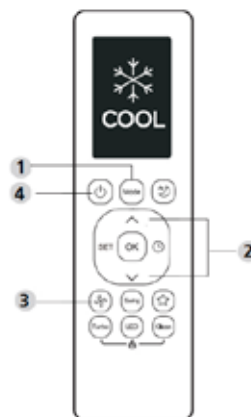

DRY (Kuivaus) -tila (kosteudenpoisto)

1. Paina MODE (Tila) -painiketta ja valitse DRY (Kuivaus) -tila.
2. Aseta haluamasi lämpötila TEMP ▲ tai TEMP ▼ -painikkeella.
4. Paina ON/OFF-painiketta yksikön käynnistämiseksi.



HUOM!

FAN SPEED (Tuulettimen nopeutta) ei voi asettaa DRY tilassa.

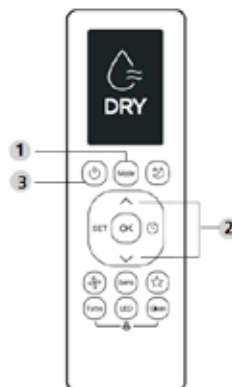

FAN-tila

1. Paina MODE (Tila) -painiketta ja valitse FAN (Jäähdytys) -tila.
2. Paina FAN (Tuuletin) -painiketta ja valitse tuulettimen nopeus: AUTO, LOW, MED tai HIGH.
3. Paina ON/OFF-painiketta yksikön käynnistämiseksi.



HUOM!

Et voi asettaa lämpötilaa FAN (Tuuletin) -tilassa. Tämän vuoksi kaukosäätimen LCD-näyttö ei näytä lämpötilaa.

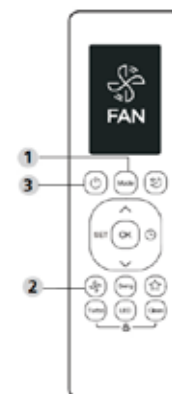

HEAT-tila

1. Paina MODE (Tila) -painiketta ja valitse HEAT (Lämmitys) -tila.
2. Aseta haluamasi lämpötila TEMP ▲ tai TEMP ▼ -painikkeella.
3. Paina FAN (Tuuletin) -painiketta ja valitse tuulettimen nopeus: AUTO, LOW, MED tai HIGH.
4. Paina ON/OFF-painiketta yksikön käynnistämiseksi.



HUOM!

Kun ulkolämpötila laskee, se voi vaikuttaa yksikkösi HEAT (Lämmitys)-toiminnon suorituskykyyn. Tällaisissa tapauksissa suosittelemme tämän ilmastointilaitteen käyttöä muiden lämmityslaitteiden kanssa.

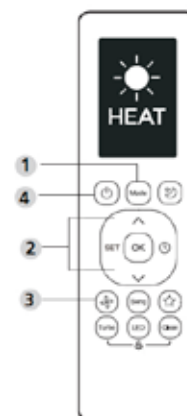

AJASTIMEN KÄYTTÖ:

TIMER ON/OFF (Ajastin päällä/pois) - asettaa ajan, jonka jälkeen yksikkö käynnistyy tai sammuu automaattisesti.

TIMER ON (Ajastin päällä) -asetus:

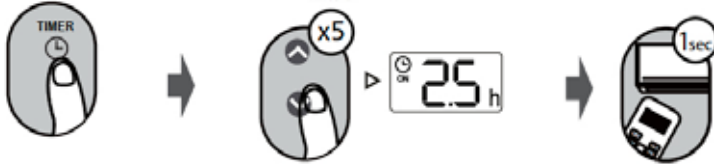

1. Paina TIMER (Ajastin) -painiketta käynnistääksesi ON-aikajakson.
2. Paina Temp. up or down (Lämpötila ylös tai alas) -painiketta useita kertoja asettaaksesi halutun ajan yksikön käynnistymiseksi.
3. Osoita kaukosäädintä ja odota 1 sekunti. TIMER ON (Ajastin päällä) aktivoituu.

TIMER OFF (Ajastin pois) -asetus:

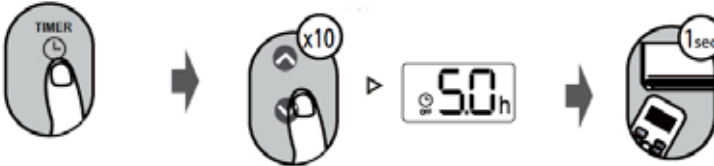

1. Paina TIMER (Ajastin) -painiketta käynnistääksesi OFF-aikajakson.
2. Paina Temp. up or down (Lämpötila ylös tai alas) -painiketta useita kertoja asettaaksesi halutun ajan yksikön sammuttamiseksi.
3. Osoita kaukosäädintä ja odota 1 sekunti. TIMER OFF (Ajastin pois) aktivoituu.



HUOM:

1. Kun asetetaan TIMER ON (Ajastin päällä)- tai TIMER OFF (Ajastin pois) -asetusta, aika kasvaa 30 minuutin välein jokaisella painalluksella 10 tuntiin saakka. 10 tunnin jälkeen ja enintään 24 tuntiin, aika kasvaa 1 tunnin välein. (Esimerkki: paina 5 kertaa saadaksesi 2,5 tuntia ja paina 10 kertaa saadaksesi 5 tuntia.) Ajastin palaa nolnaan (0.0) 24 tunnin jälkeen.
2. Voit ottaa toiminnot pois päältä asettamalla ajastimen arvoksi "0.0h".

TIMER ON & OFF (Ajastin päällä ja pois) -asetus (esimerkki)

Pidä mielessä, että molemmille toiminnoille asettamasi ajanjaksot viittaavat aikoihin nykyisen ajan jälkeen.

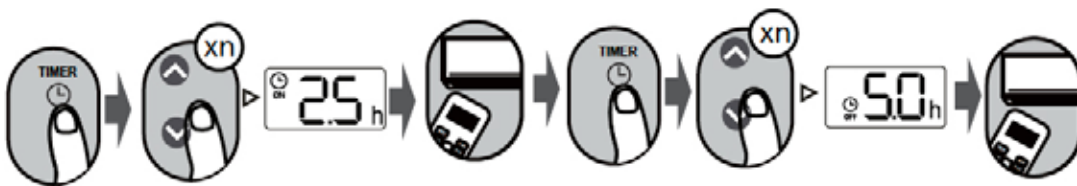

Ajastin käynnistyy

Yksikkö käynnistyy

Yksikkö sammuu

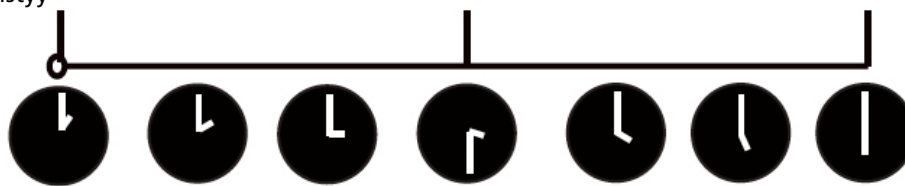

Kuluva aika 1PM

2PM

3PM

3:30PM

4PM

5PM

6PM

2.5 tuntia myöhemmin

5 tuntia myöhemmin

Esimerkki: Jos nykyinen ajastin on 1:00PM, asettaaksesi ajastimen yllä olevien vaiheiden mukaan yksikkö käynnistyy 2,5 tuntia myöhemmin klo 15.30 (3:30PM) ja sammuu klo 18.00 (6:00PM).

F LISÄTOIMINTOJEN KÄYTTÄMINEN

SWING-TOIMINTO

Paina Swing-painiketta

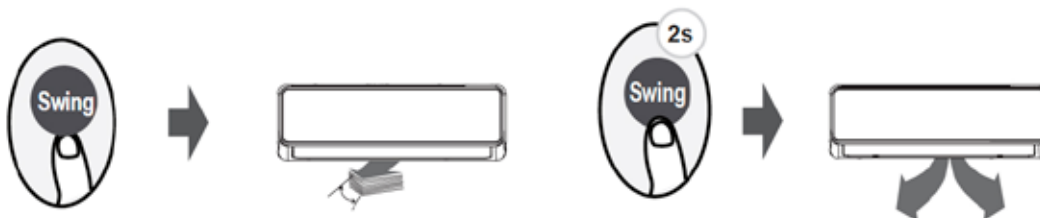

- Vaakasuntainen säleikkö alkaa keinua ylös ja alas automaattisesti, kun Swing-painiketta painetaan. Pysäytä painamalla uudelleen.
- Kun pidät painiketta painettuna yli 2 sekuntia, pystysuuntaisen säleikön keinutoimintoa aktivoituu. (Riippuu mallista)

LED-NÄYTTÖ:

Paina LED-painiketta.

Paina tätä painiketta ottaaksesi sisäyksikön näytön päälle tai pois päältä.



Paina tätä painiketta yli 5 sekuntia (jotkin yksiköt)

Jos jatkat painikkeen painamista yli 5 sekuntia, sisäyksikkö näyttää todellisen huonelämpötilan. Kun painat yli 5 sekuntia uudelleen, palataan asetetun lämpötilan näyttöön.



ECO-toiminto

Siirry energiatehokkuustilaan ECO-painiketta painamalla.

Huomaa: Tämä toiminto on käytettävissä vain COOL (Jäähdytys) -tilassa.



ECO-toiminta:

Paina tätä painiketta jäähdytystilassa ja kaukosäädin säätelee lämpötilan automaattisesti 24 °C:seen, tuulettimen nopeudeksi Auto energian säästämiseksi (vain kun asetettu lämpötila on alle 24 °C). Jos asetettu lämpötila on yli 24 °C, paina ECO-painiketta, tuulettimen nopeudeksi muutetaan Auto ja asetettu lämpötila pysyy muuttumattomana.



HUOM:

Kun ECO-painiketta painetaan tai tilaa muokataan tai asetettua lämpötilaa säädetään alle 24 °C, ECO-toiminto pysähtyy. ECO-toiminnossa asetetun lämpötilan tulisi olla vähintään 24 °C, se voi aiheuttaa riittämättömän jäähdytyksen. Jos tunnet olosi epämukavaksi, paina vain ECO-painiketta uudelleen sen pysäyttämiseksi.

Silence-toiminto

Kun jatkat Fan (Tuuletin) -painikkeen painamista yli 2 sekuntia, Silence-toiminto aktivoituu/poistetaan käytöstä (jotkin yksiköt). Kompressorin alhaisen taajuustoiminnon



vuoksi se voi aiheuttaa riittämättömän jäähdytys- ja lämmityskapasiteetin. ON/OFF-, Mode-, Sleep-, Turbo- tai Clean-painikkeen painaminen käytön aikana peruuttaa Silence-toiminnon.

FP-toiminto

Yksikkö toimii korkealla tuulettimen nopeudella (kun kompressor on päällä), kun lämpötilaksi on asetettu automaattisesti 8 °C.

Huomaa: Tämä toiminto on vain lämpöpumppu-ilmastointilaitteelle.

Paina painiketta 2 kertaa yhden sekunnin aikana HEAT (Lämpö) -tilassa ja aseta lämpötilaksi 17 °C tai 20 °C FP-toiminnon aktivoimiseksi. On/Off-, Sleep-, Mode-, Fan- ja Temp.-painikkeen painaminen käytön aikana peruuttaa tämän toiminnon.



LOCK-toiminto

Paina Clean-painiketta ja Turbo-painiketta samaan aikaan yli 5 sekuntia Lock-toiminnon aktivoimiseksi. Kaikki toiminnot eivät reagoi paitsi näiden kahden painikkeen painaminen kahden sekunnin ajan uudelleen lukituksen poistamiseksi.



SHORTCUT-toiminto

Paina SHORTCUT-painiketta (jotkut laitteet). Paina tätä painiketta, kun kaukosäädin kytketään päälle, järjestelmä palaa automaattisesti aikaisempiin asetuksiin, mukaan lukien käyttötila, asetustilasto, tuulettimen nopeus ja lepotila (jos aktivoitu). Jos painiketta painetaan yli 2 sekuntia, järjestelmä palauttaa automaattisesti nykyiset käyttöasetukset mukaan lukien käyttötila, asetustilasto, tuulettimen nopeus ja lepotila (jos käytössä).



CLEAN-toiminto

Paina CLEAN-painiketta. Ilmassa kulkeutuvat bakteerit voivat kasvaa kosteudessa, joka tiivistyy yksikön lämmönvaihtimen ympärille. Säännöllisessä käytössä suurin osa kosteudesta haihtuu yksiköstä. Painamalla CLEAN-painiketta yksikkö puhdistuu automaattisesti. Puhdistuksen jälkeen yksikkö sammuu automaattisesti. CLEAN-painikkeen painaminen kesellä sykliä peruuttaa toiminnon ja sammuttaa yksikön. Voit käyttää CLEAN-toimintoa niin usein kuin haluat.

Huomaa: Voit aktivoida tämän toiminnon COOL- tai DRY-tilassa.



TURBO-toiminto

Paina TURBO-painiketta

Kun valitset Turbo-ominaisuuden COOL-tilassa, yksikkö puhalttaa viileää ilmaa vahvimalla tuuliasetuksella jäähdytysprosessin käynnistämiseksi. Kun valitset Turbo-ominaisuuden HEAT-tilassa yksiköissä, joissa on sähkölämmityselementit, sähkölämmitin aktivoituu ja käynnistää lämmitysprosessin.



SET-toiminto



- Paina SET-painiketta syöttääksesi toimintoasetuksen. Paina sitten SET-painiketta tai TEMP ▲ tai TEMP ▼ valitaksesi halutun toiminnon. Valittu symboli vilkkuu näyttöalueella. Vahvasta painamalla OK-painiketta.
- Peruuta valittu toiminto suorittamalla samat toimet kuin yllä.
- Paina SET-painiketta selataksesi käyttötoimintoja seuraavasti: Fresh (🌿) Sleep (🌙) Follow Me (👤) AP-tila (📶) : Jos kaukosäätimessä on Fresh- ja Sleep-painike, et voi käyttää SET-painiketta Fresh- ja Sleep-ominaisuuden valitsemiseen.

FRESH-TOIMINTO 🌿 (JOTKIN YKSIKÖT):

Kun FRESH-toiminto on alustettu, ionigeneraattori on käynnissä ja auttaa puhdistamaan ilman sisällä.

SLEEP-TOIMINTO 🌙:

SLEEP-toimintoa käytetään vähentämään energian käyttöä nukkuessasi (jos et tarvitse samoja lämpötila-asetuksia, jotta olosi pysyisi mukavana). Tämän toiminnon voi aktivoida vain kaukosäätimen kautta.

Katso lisätietoja Sleep-toiminnosta KÄYTTÖOHJEESTA

Huomaa: SLEEP-toiminto ei ole käytettävissä FAN (Tuuletus)- tai DRY (Kuivaus) -tiloissa.

FOLLOW ME -TOIMINTO 👤:

FOLLOW ME -toiminto mahdollistaa kaukosäätimen mitata lämpötilan sen nykyisessä paikassa ja lähettää tämän signaalin ilmastointilaitteelle 3 minuutin välein. Käytettäessä AUTO-, COOL- tai HEAT-toimintoja ympäröivän lämpötilan mittaaminen kaukosäätimestä (sen sijaan että se tehtäisiin itse sisäyksiköstä) mahdollistaa ilmastointilaitteen optimoida ympäröivän lämpötilan ja varmistamaan suurimman mahdollisen mukavuuden.

HUOM: Pidä Turbo-painiketta painettuna seitsemän sekuntia Follow Me -toiminnon muistiominaisuuden käynnistämiseksi tai pysäyttämiseksi.

- Jos muistiominaisuus on aktivoitu, On tulee näkyviin näytölle 3 sekunnin ajaksi.
- Jos muistiominaisuus on pysäytetty, OF tulee näkyviin näytölle 3 sekunnin ajaksi.
- Kun muistiominaisuus on aktivoitu, paina PÄÄLLÄ/POIS -painiketta, tilan vaihto tai sähkökatkos ei peruuta Follow me -toimintoa.

AP-TOIMINTO 📶 (JOTKIN YKSIKÖT):

Valitse AP-toiminto tehdäksesi langattoman verkon konfiguroinnin. Joillekin yksiköille se ei toimi painamalla SET-painiketta. Siirry AP-tilaan painamalla jatkuvasti LED-painiketta seitsemän kertaa 10 sekunnissa.

G MANUAALINEN KÄYTTÖ (ILMAN KAUKOSÄÄDINTÄ)

Yksikön käyttö ilman kaukosäädintä

Jos kaukosäädin ei toimi, yksikköä voi ohjata manuaalisesti sisäyksikön edessä olevalla MANUAL CONTROL -painikkeella. Huomaa, että manuaalinen toiminta ei ole pitkäaikainen ratkaisu ja että yksikön käyttöä kaukosäätimellä suositellaan.

FIN



ENNEN MANUAALISTA KÄYTTÖÄ

Yksikkö täytyy sammuttaa ennen manuaalista käyttöä.

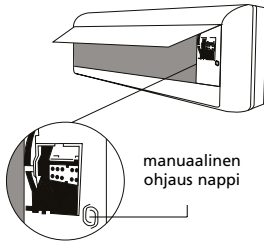

Yksikön käyttö manuaalisesti:

1. Etsi MANUAL CONTROL -painike yksikön oikeanpuoleisesta sivupaneelista.
2. Paina MANUAL CONTROL -painiketta kerran aktivoiaksesi FORCED AUTO -tilan.
3. Paina MANUAL CONTROL -painiketta uudelleen aktivoiaksesi FORCED COOLING -tilan.
4. Paina MANUAL CONTROL -painiketta kolmannen kerran sammuttaaksesi yksikön.



VAROITUS

Manual-painike on tarkoitettu vain testaukseen ja hätäkäyttöä varten. Älä käytä tätä toimintoa, ellei kaukosäädin ole hukassa tai jos se ei ole ehdottoman välttämätöntä. Palauta säännöllinen toiminta käyttämällä kaukosäädintä yksikön aktivointiin.

H OPTIMAALINEN TOIMINTA

Saavuttaaksesi yksikön optimaalisen toiminnan huomaa seuraavat asiat:

- Säädä ilmavirtauksen suunta oikein niin, että se ei ole kohdistettu suoraan ihmisiä päin.
- Säädä lämpötila saavuttaaksesi parhaimman mukavuustason. Älä säädä yksikköä liian korkeille lämpötilatasoille.
- Sulje ovet ja ikkunat. Muutoin haluttu vaikutus pienenee.
- Älä laita mitään esinettä ilman sisäänoton tai ulospuhalluksen lähelle. Ilmastointilaitteen tehokkuus voi heikentyä ja laite voi lakata toimimasta. Varmista, että mitkään esteet eivät estä ilman virtausta. Ilmavirran täytyy voida saavuttaa koko huone esteettä. Myös ilmavirran täytyy voida saavuttaa ilmastointilaitte esteettä.
- Puhdista ilmansuodatin säännöllisesti. Muussa tapauksessa jäähdytyksen tai lämmityksen teho voi laskea. Suosittelemme suodatinten puhdistusta kahden viikon välein.
- Älä käytä yksikköä, jos vaakasuuntainen säleikkö on suljetussa asennossa.

I ILMAVIRRAN SUUNNAN SÄÄTÖ

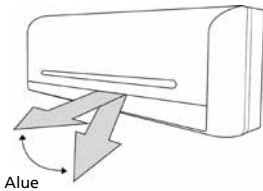

- Säädä ilmavirran suuntaa oikein. Muussa tapauksessa se voi aiheuttaa epä-mukavuutta tai epätasaisen huonelämpötilan.
- Säädä vaakasuuntaista säleikköä painikkeella ⑧ kaukosäätimessä.
- Säädä pystysuuntaista säleikköä manuaalisesti.

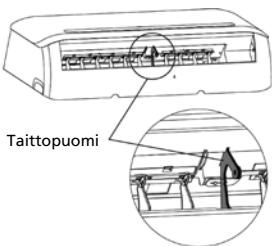

Vaakasuuntaisen ilmavirran suunnan säätäminen (ylös–alas)

Ilmastointilaitte säätää automaattisesti vaakasuuntaisen ilman suuntaa käyttötilan mukaan.

Vaakasuuntaisen ilman suunnan asetus

Suorita tämä toiminto, kun yksikkö on käynnissä. Jatka AIR DIRECTION -painikkeen ⑧ painamista kaukosäätimessä siirtääksesi säleikköä haluttuun suuntaan.

- Säädä vaakasuuntaisen ilman suuntaa haluttuun suuntaan.
- Seuraavissa toiminnoissa vaakasuuntainen ilman suunta asetetaan automaattisesti suuntaan, johon säleikkö säädettiin painamalla AIR DIRECTION -painiketta.

FIN

Pystysuuntaisen ilman suunnan asetus (vasen-oikea)

Säädä pystysuuntaista säleikköä manuaalisesti vivulla pystysuuntaisen säleikön varren keskellä (mallista riippuen). Kun ilmastointilaite on käynnissä ja pystysuuntainen säleikkö on tietyssä asennossa, siirrä vipua vasemmalle (tai oikealle mallista riippuen) ilman ulostulon päässä haluttuun suuntaan.



VAROITUS!

Ole varovainen äläkä koske tuulettimen pystysuuntaisten säleikköjen takana!

Ilmavirran suunnan liikuttaminen automaattisesti (ylös-alas)

Suorita tämä toiminto, kun ilmastointilaite on käynnissä.

- Paina SWING ⑦ -painiketta kaukosäätimessä.
- Pysäytä toiminto painamalla SWING-painiketta ⑦ uudelleen. Paina AIR DIRECTION ⑧ -painiketta lukitaksesi säleikön haluttuun asentoon.



VAROITUS

- AIR DIRECTION- ja SWING-painikkeet ovat pois käytöstä, kun ilmastointilaite ei ole toiminnassa (mukaan lukien kun TIMER ON on asetettu).
- Älä käytä ilmastointilaitetta pitkiä aikoja niin, että ilmavirran suunta on asetettu alaspäin jäähdytys- tai kuivaustilassa. Muutoin kondensaatiota voi kerääntyä vaakasuuntaisen säleikön pinnalle ja aiheuttaa kosteuden tippumisen.
- Älä liikuta vaakasuuntaista säleikköä manuaalisesti. Käytä aina AIR DIRECTION- ⑧ tai SWING-painiketta ⑦. Jos liikutat säleikköä manuaalisesti, se saattaa toimia väärin käytön aikana. Jos säleikkö toimii väärin, pysäytä ilmastointilaite kerran ja käynnistä se uudelleen.
- Jos ilmastointilaite käynnistetään välittömästi uudelleen pysäytyksen jälkeen, vaakasuuntainen säleikkö ei ehkä liiku noin 10 sekuntiin.
- Älä käytä yksikköä, jos vaakasuuntainen säleikkö on suljetussa asennossa.

J

ILMASTOINTILAITTEEN TOIMINTA

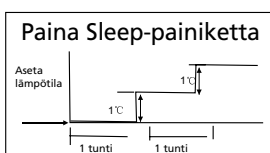

JÄÄHDYTYKS

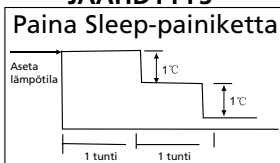

LÄMMITYS

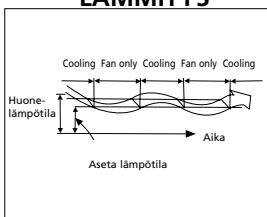

KOSTEUDENPOISTO

AUTOMAATTINEN TOIMINTA

- Kun asetat ilmastointilaitteen AUTO-tilassa (painike ② kaukosäätimessä), se valitsee automaattisesti vain JÄÄHDYTYKSEN, LÄMMITYKSEN tai TUULETUKSEN riippuen huonelämpötilasta ja siitä, minkä lämpötilan olet valinnut.
- Ilmastointilaite säätää huonelämpötilaa automaattisesti asettamasi lämpötilapisteen lähellä.
- Jos AUTO-tila on epämukava, voit valita halutut toiminnot manuaalisesti.

SLEEP/ECONOMIC-TOIMINTA

- Kun painat SLEEP-painiketta ④ JÄÄHDYTYKSEN, LÄMMITYKSEN tai AUTO-toiminnon aikana, ilmastointilaite nostaa (jäähdytys) tai laskee (lämmitys) 1 °C:lla tunnissa. Asetettu lämpötila pysyy tasaisena 2 tuntia myöhemmin ja pysyy tasaisena 5 tunnin ajan. 5 tunnin jälkeen yksikkö pysähtyy. Tuulettimen nopeutta säädetään automaattisesti.

KOSTEUDEN POISTOTOIMINTA

- Kosteuden poistotila valitsee automaattisesti kosteuden poistotoiminnon asetetun lämpötilan ja todellisen huonelämpötilan välisen eron perusteella.

- Lämpötilaa säädellään kosteuden poiston aikana käynnistämällä ja sammuttamalla jäähdytystoiminto tai vain tuuletus toistuvasti. Tuulettimen nopeutta säädetään automaattisesti.
- Normaalisissa jäähdytystoiminnoissa ilmastointilaite poistaa myös ilman kosteutta.



HUOM.

Kun ilmastointilaite poistaa kosteutta, huonelämpötila todennäköisesti laskee. Siksi on normaalia, että kosteusmittari mittaa korkeamman **suhteellisen** kosteuden. Huoneen **absoluuttinen** kosteus laskee kuitenkin riippuen huoneesta tuotetusta kosteudesta (ruuanlaitto, ihmiset jne).

K YLLÄPITO

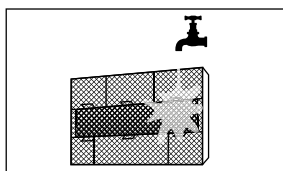
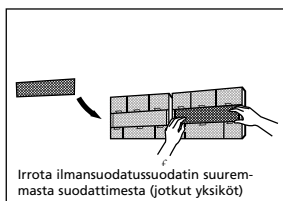
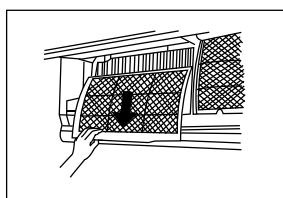
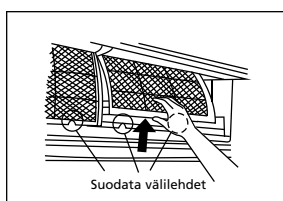
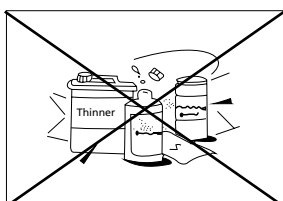
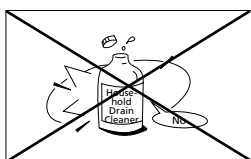

VAROITUS

- Ilmastointilaite täytyy pysäyttää ja kytkeä irti virransyötöstä ennen puhdistusta.

Sisäyksikön ja kaukosäätimen puhdistus



VAROITUS

- Pyyhi sisäyksikkö ja kaukosäädin kuivalla kankaalla.
- Kylmään veteen kostutettua liinaa voidaan käyttää sisäyksikön pyyhkimiseen, jos se on hyvin likainen.
- Sisäyksikön etupaneeli voidaan irrottaa ja puhdistaa vedellä. Pyyhi se sitten kuivalla liinalla.
- Älä käytä kemikaaleilla käsiteltyä liinaa tai pölyriepua yksikön puhdistukseen.
- Älä käytä puhdistukseen bensiiniä, tinneriä, kiillotusainetta tai vastaavia liuottimia. Ne voivat aiheuttaa muovipinnan halkeamisen tai vääntymisen.

Suodattimen puhdistus

Tukossa oleva ilmansuodatin laskee tämän yksikön jäähdytystehokkuutta. Puhdista suodatin kahden viikon välein.

1. Ilmansuodatin on ylemmän ilmansisäänottoaukon alapuolella.
2. Tartu suodattimen päädyssä olevaan läppään, nosta se ylös ja vedä sitä sitten itseäsi kohti.
3. Irrota verkkosuodatin sisäyksiköstä.
 - Puhdista verkkosuodatin kahden viikon välein.
 - Puhdista verkkosuodatin pölynimurilla tai vedellä.
4. Mustaa aktiivihiilisuodatinta ei voi puhdistaa. Tämä suodatin ei yksinkertaisesti enää suodata epämiellyttäviä hajuja enää, kun se on likainen. Tällöin suodatin täytyy vaihtaa uuteen suodattimeen. (saatavissa jälleenmyyjältäsi). Suosittelemme vaihtamaan suodattimen kaksi kertaa jokaisena vuodenaikana.
5. Lika näkyy selkeästi vihreässä 3M HAF -suodattimessa ja sen päällä, kun se on likainen. Kun tämä suodatin likaantuu, sitä ei voi puhdistaa vaan se täytyy vaihtaa uuteen suodattimeen (saatavissa jälleenmyyjältäsi). Suosittelemme vaihtamaan suodattimen kaksi kertaa jokaisena vuodenaikana.

Uusi suodatin



Suodattimen vaihto suositeltava

6. Aktiivihiiisuodattimen ja 3M HAF -suodattimen vaihdon jälkeen suodatinpidikkeeseen verkkosuodattimessa verkkosuodattimen voi laittaa takaisin ilmastointilaitteeseen.
7. Varmista ennen paikalleen laittoa, että suodatin on täysin kuiva ja että siinä ei ole vikoja.
8. Asenna ilmanraikastimen suodatin takaisin paikalleen.
9. Laita ilmansuodattimen yläosa takaisin yksikköön ja huolehdi, että vasen ja oikea reuna kohdistuvat oikein, ja aseta suodatin paikalleen.

Ylläpito

Jos yksikkö on käyttämättä pitkän aikaa, toimi seuraavalla tavalla:

1. Käytä tuuletinta noin 6 tuntia, jotta yksikön sisäosa kuivuu.
2. Pysäytä ilmastointilaitte ja irrota sähköjohto. Jos 4,8 kW:n malli on käytössä, keskeytä sähkönsyöttö. Poista kaukosäätimen paristot.
3. Ulkoyksikkö vaatii säännöllisen ylläpidon ja puhdistuksen. Valtuutetun ilmastointialan huoltohenkilön tulee tehdä tämä.

Tarkistukset ennen käyttöä

- Tarkista, että johdotus ei ole rikki tai irronnut.
- Tarkista, että ilmansuodatin on asennettu.
- Tarkista, että ilman ulos- tai sisääntuloaukko ei ole tukossa, jos ilmastointilaitetta ei ole käytetty pitkään aikaan.



VAROITUS

- Älä kosketa yksikön metalliosia irrottaessasi suodatinta. Terävät metallireunat voivat aiheuttaa vammoja.
- Älä käytä vettä ilmastointilaitteen sisäosan puhdistukseen. Altistuminen vedelle voi tuhota eristeen ja aiheuttaa mahdollisesti sähköiskun.
- Kun puhdistat yksikköä, **varmista ensin, että sähkö on katkaistu ja virrankatkaisin kytketty pois päältä.**

L KÄYTTÖVINKIT

Normaalin käytön aikana voi tapahtua seuraavia asioita.

1. Ilmastointilaitteen suojaus.

Kompressorin suojaus

- Kompressori ei voi käynnistyä uudelleen 3 minuuttiin pysähtymisen jälkeen.

Kylmän ilman esto

- Yksikköä ei ole suunniteltu puhaltamaan kylmää ilmaa HEAT-tilassa, kun sisäyksikön lämmönvaihdin on yhdessä seuraavista tilanteista ja asetettua lämpötilaa ei ole saavutettu.
 - A. Kun lämmitys on juuri aloitettu.
 - B. Huurteenpoisto.
 - C. Alhaisen lämpötilan lämmityksessä.

Huurteenpoisto

- Sisä- tai ulkoyksikkö lakkaa toimimasta huurteenpoiston aikana.
- Huurretta voi muodostua ulkoyksikköön lämmitysjakson aikana, kun ulkolämpötila on alhainen ja kosteus korkea. Tämä voi laskea ilmastointilaitteen lämmitystehoa.

FIN

- Tämän toiminnon aikana ilmastointilaitte pysäyttää lämmitystoiminnon ajoittain ja käynnistää huurteenpoiston automaattisesti.
- Huurteenpoiston aika voi vaihdella 4–10 minuuttiin ulkolämpötilasta riippuen ja ulkoyksikköön kerääntyneen huurteen määrästä riippuen.

2. Ulkoyksiköstä tulee valkoista sumua.

- Valkoista sumua voi syntyä, jos ilman sisäänoton ja ilman poistoaukon välillä on suuri lämpötilaero COOL-tilassa sisäyksikköympäristössä, jossa on suuri suhteellinen kosteus.
- Valkoista sumua voi syntyä huurteenpoiston yhteydessä aiheutuvasta kosteudesta, kun ilmastointilaitte käynnistyy uudelleen HEAT-tilassa huurteenpoiston jälkeen.

3. Ilmastointilaitteen matala melu.

- Voit kuulla matalan sihisevän äänen, kun kompressori on käynnissä tai on juuri pysähtynyt. Tämä ääni on virtaavan tai juuri pysähtymässä olevan kylmäaineen ääni.
- Voit myös kuulla matalan vinkuvan äänen, kun kompressori on käynnissä tai on juuri pysähtynyt. Yksikön muoviosien laajeneminen lämpimässä ja kutistuminen kylmässä aiheuttaa tämän lämpötilan muuttuessa.
- Ääni voi kuulua säleikön palatessa alkuperäiseen asentoonsa, kun virta käynnistetään ensimmäistä kertaa.

4. Sisäyksikkö puhaltaa pölyä.

- Tämä on normaali tapahtuma, kun ilmastointilaitetta ei ole käytetty pitkään aikaan tai yksikön ensimmäisen käytön aikana.

5. Sisäyksiköstä tulee epätavallinen haju.

- Ulkoyksikkö päästää rakennusmateriaalien, huonekalujen tai savun aiheuttamaa hajua.

6. Ilmastointilaitte siirtyy FAN only -tilaan COOL- tai HEAT-tilasta.

- Kun sisälämpötila saavuttaa ilmastointilaitteeseen asetetun lämpötilan, kompressori pysähtyy automaattisesti ja ilmastointilaitte siirtyy FAN only -tilaan. Kompressori käynnistyy uudelleen, kun sisälämpötila nousee COOL-tilassa tai laskee HEAT-tilassa asetuspisteeseen.

7. Tippuva vesi voi luoda sisäyksikön pinnalle jäähtyessään korkeassa suhteellisessa kosteudessa (suhteellinen kosteus enemmän kuin 80 %). Säädä vaakasuuntainen säleikkö suurimpaan mahdolliseen ilman poistoasentoon ja valitse HIGH-tuuletinnopeus.

8. Lämmitys-tila.

- Ilmastointilaitte vetää lämpöä sisään ulkoyksiköstä ja vapauttaa sen sisäyksikön kautta lämmitystoiminnon aikana. Kun ulkolämpötila laskee, ilmastointiyksikön sisään vetämä lämpö vähenee vastavasti ja lämmitysteho heikkenee. Samanaikaisesti ilmastointilaitteen lämpökuormitus kasvaa sisä- ja ulkolämpötilan välisen suuremman eron vuoksi. Jos mukavaa lämpötilaa ei saavuteta ilmastointilaitteen avulla, suosittelemme lisälämmityslaitteen käyttöä.

9. Automaattinen uudelleenkäynnistymistoiminto.

- Sähkökatko käytön aikana pysäyttää yksikön kokonaan. Ilmastointilaitteessa on automaattinen uudelleenkäynnistymisominaisuus. Kun sähköt palaavat, yksikkö käynnistyy automaattisesti uudelleen ja kaikki aikaisemmat asetukset on säilytetty muistitoiminnon avulla.

10. Kylmäaineen vuodon tunnistus.

- Ilmastointilaitteessa on kylmäaineen vuodon tunnistusjärjestelmä.

Kun ulkoyksikkö havaitsee kylmäaineen vähyyden, ilmastointilaitte pysähtyy ja sisäyksikkö näyttää hälytyksen EC näytöllä.

Kun hälytys tapahtuu, älä käynnistä ilmastointilaitetta uudelleen vaan ota yhteyttä jälleenmyyjään.

M VIANETSINNÄN VINKIT

Toimintahäiriöt ja ratkaisut



ONGELMA

Sammuta ilmastointilaitte välittömästi, jos joku seuraavista vioista tapahtuu. Irrota sähkösyöttö ja ota yhteyttä jälleenmyyjään.

- Sulake palaa usein tai virrankatkaisin laukeaa usein.
- Ilmastointilaitteeseen joutuu vieraita esineitä tai vettä.
- Kaukosäädin ei toimi tai toimii epänormaalisti.
- Muut epänormaalit tilanteet.

Ongelma	Mahdolliset syyt
Yksikkö ei käynnisty ON/OFF-painiketta painettaessa.	Yksikössä on 3 minuutin suojaominaisuus, joka estää yksikön ylikuumenemisen. Yksikköä ei voi käynnistää uudelleen kolmen minuutin kuluessa sen sammuttamisesta.
Yksikkö vaihtaa COOL/HEAT-tilasta FAN-tilaan	Yksikkö voi vaihtaa asetustaan estääkseen huurteen muodostumista yksikköön. Kun lämpötila nousee, yksikkö alkaa taas toimia aikaisemmin valitussa tilassa. Asetettu lämpötila on saavutettu, jolloin yksikkö sammuttaa kompressorin. Yksikkö jatkaa toimintaansa, kun lämpötila vaihtelee uudelleen.
Sisäyksiköstä nousee valkoista sumua.	Kosteilla alueilla suuri lämpötilaero huoneen ilman ja ilmastointilaitteen ilman välillä voi aiheuttaa valkoista sumua.
Sekä sisä- että ulkoyksiköstä voi nousta valkoista sumua	Kun yksikkö käynnistyy uudelleen HEAT-tilassa huurteenpoiston jälkeen, valkoista sumua voi näkyä huurteenpoistoprosessin aiheuttaman kosteuden takia.
Sisäyksiköstä kuuluu ääniä	Syöksähtävän ilman ääni voi kuulua, kun säleikkö säätää asentoaan. Vinkuva ääni voi kuulua yksikön muoviosien laajenemisen ja supistumisen vuoksi, kun yksikköä on käytetty HEAT-tilassa.
Sekä sisä- että ulkoyksiköstä voi kuulua ääniä.	Matala sihisevä ääni käytön aikana: Tämä on normaalia ja sen aiheuttaa kylmäaineen virtaus sekä sisä- että ulkoyksikön läpi. Matala sihisevä ääni, kun yksikkö käynnistyy, on juuri pysähtynyt tai suorittaa huurteenpoistoa: Tämä ääni on normaali ja sen aiheuttaa kylmäaineen pysähtyminen tai suunnan muuttaminen. Vinkuva ääni: Muovi- ja metalliosien normaali laajeneminen ja supistuminen lämpötilan muuttuessa voi aiheuttaa vinkuvat äänet.
Ulkoyksiköstä kuuluu ääniä	Yksiköstä voi kuulua eri ääniä sen toimintatilasta johtuen.
Joko sisä- tai ulkoyksiköstä nousee pölyä.	Yksikkö voi kerätä pölyä, jos sitä ei ole käytetty pitkään aikaan, ja pöly nousee näkyviin yksikön käynnistyttyä. Tämä voidaan estää peittämällä yksikkö pitkien käyttökatkojen ajaksi.
Yksiköstä tulee paha haju	Yksikkö voi imeä ympäristöstä hajuja (kuten huonekalut, ruuanlaitto, savukkeet jne.) ja hajut poistuvat käytön aikana. Yksikön suodattimet ovat homehtuneet ja ne tulisi puhdistaa.
Ulkoyksikön tuuletin ei toimi	Käytön aikana tuulettimen nopeutta säädetään tuotteen toiminnan optimoimiseksi.
Toiminta on epäsäännöllistä, ennalta-arvaamatonta tai yksikkö ei reagoi	Matkapuhelintornien ja tehostimien häirintä voivat aiheuttaa yksikön toimintahäiriöt. Kokeile tällöin seuraavia toimia: <ul style="list-style-type: none"> • Katkaise virta ja kytke sitten uudelleen. • Paina kaukosäätimen ON/OFF-painiketta laitteen käynnistämiseksi uudelleen.

**HUOM!**

Jos ongelma ei poistu, ota yhteyttä paikalliseen jälleenmyyjään tai lähimpään asiakaspalveluun. Kuvaile heille yksityiskohtaisesti yksikön toimintahäiriö ja anna mallinumero.

Ongelma	Syy	Ratkaisu
Huono jäähdytysteho	Lämpötila-asetus voi olla korkeampi kuin huonelämpötila.	Laske lämpötila-asetusta
	Sisä- tai ulkoyksikön lämmönvaihdin on likainen	Puhdista lämmönvaihdin.
	Ilmansuodatin on likainen	Irrota suodatin ja puhdista se ohjeiden mukaan.
	Jommankumman yksikön ilman sisääntulo tai poistoaukko on tukossa	Sammuta yksikkö, poista tukos ja käynnistä yksikkö uudelleen.
	Ovet ja ikkunat ovat auki	Varmista, että kaikki ovet ja ikkunat on suljettu yksikön käytön aikana.
	Auringonvalon aiheuttama liiallinen lämpö	Sulje ikkunat ja verhon korkean lämmön tai kirkkaan auringonvalon aikana.
	Huoneessa on liian paljon lämmönlähteitä (ihmisiä, tietokoneita, elektroniikkaa jne.)	Vähennä lämmönlähteiden määrää
	Alhainen kylmäaineen taso vuodon tai pitkäaikaisen käytön vuoksi	Tarkista vuodot, tiivistä tarvittaessa uudelleen ja lisää kylmäainetta
	SILENCE-toiminto on aktivoitu (valinnainen toiminto)	SILENCE-toiminto voi alentaa tuotteen tehoa laskemalla toimintataajuutta. Ota SILENCE-toiminto pois päältä.
Yksikkö ei toimi	Sähkökatkos	Odotä sähköä palautumista.
	Sähkö on kytketty irti	Kytke sähkö päälle
	Sulake on palanut.	Vaihda sulake
	Kaukosäätimen paristot ovat tyhjät	Vaihda paristot:
	Yksikön 3 minuutin suojaus on aktivoitu	Odotä kolme minuuttia yksikön uudelleenkäynnistymisen jälkeen
	Ajastin on aktivoitu	Ota ajastin pois päältä
Yksikkö käynnistyy ja sammuu usein	Järjestelmässä on liian paljon tai liian vähän kylmäainetta	Tarkista vuodot ja lisää järjestelmään kylmäainetta.
	Järjestelmään on päässyt puristumatonta kaasua tai kosteutta.	Tyhjennä ja lisää järjestelmään kylmäainetta.
	Kompressori on rikki	Vaihda kompressori
	Jännite on liian korkea tai liian alhainen	Asenna manostaatti jännitteen säätämiseksi
Huono lämmitys-teho	Ulkoilman lämpötila on erittäin alhainen	Käytä lisälämmityslaitetta
	Kylmää ilmaa pääsee sisään ovista ja ikkunoista	Varmista, että kaikki ovet ja ikkunat on suljettu käytön aikana.
	Alhainen kylmäaineen taso vuodon tai pitkäaikaisen käytön vuoksi	Tarkista vuodot, tiivistä tarvittaessa uudelleen ja lisää kylmäainetta
Merkkivalot jatkavat vilkkumista	Yksikkö saattaa pysähtyä tai jatkaa toimintaa turvallisesti. Jos merkkivalo jatkaa vilkkumista tai virhekoodi tulee näkyviin, odota noin 10 minuuttia. Ongelma saattaa ratketa itsestään. Jos näin ei käy, katkaise virta ja liitä se sitten uudelleen. Käynnistä yksikkö. Jos ongelma ei poistu, katkaise virta ja ota yhteyttä lähimpään asiakaspalveluun.	
Virhekoodi näkyy sisäyksikön ikkunanäytössä: • E0, E1, E2... • P1, P2, P3... • F1, F2, F3...		

Jos ongelmaa ei ole korjattu, ota yhteyttä jälleenmyyjään. Kerro toimintahäiriöiden yksityiskohtaiset tiedot ja yksikön mallitiedot.



HUOM!

Vain valtuutettu ilmastointilaitteasentaja saa korjata laitteen.

N TAKUUEHDOT

Ilmastointilaitteella on 48 kuukauden takuu kompressorille ja 24 kuukauden takuu muille komponenteille ostopäivämäärästä alkaen. Takuuta koskevat seuraavat säännöt:

1. Kieltäydymme nimenomaisesti kaikista vahingonkorvausvaatimuksista, mukaan lukien sivuvaikutukset tai muut vahingot.
2. Komponenttien korjaukset tai vaihto takuuajana ei johda takuun pidentämiseen.
3. Takuu on mitätön, jos laitteeseen on tehty muutoksia, käytetty muita kuin aitoja osia tai kolmannet osapuolet ovat tehneet korjaukset.
4. Takuu ei kata normaalille kulumiselle altistuvia komponentteja, kuten suodattimia.
5. Takuu on voimassa vain silloin, kun esität alkuperäisen, päiväyksellä varustetun ostokuitin ja jos mitään muokkauksia ei ole tehty.
6. Takuu on mitätön, jos vahingot aiheutuvat laiminlyönnistä tai toimista, jotka poikkeavat tämän käyttöohjeen sisältämistä ohjeista.
7. Ilmastointilaitteen tai ilmastointilaitteen komponenttien toimituskulut ja kuljetukseen liittyvät riskit ovat aina ostajan vastuulla.
8. Takuu ei kata muiden kuin sopivien suodattimien käytöstä aiheutuvia vaurioita.
9. Epäpätevän henkilöstön aiheuttama kylmäaineen menetys ja/tai vuoto yksiköiden kytkennän tai irtikytkennän vuoksi eivät kuulu tämän tuotteen takuehtojen piiriin. Vauriot yksiköille, jotka on asennettu, kytketty ja/tai irtikytketty paikallisten lakien ja /tai säädösten vastaisesti ja/tai noudattamatta tämän käyttöoppaan ohjeita, eivät kuulu tämän tuotteen takuehtojen piiriin.

Ota yhteyttä jälleenmyyjän laitteen korjaamista varten, jos nämä ohjeet eivät ratkaise ongelmaa. Varmista, että jos laite epätodennäköisessä tapauksessa pitää kytkeä irti, irtikytkennän suorittaa aina pätevä, valtuutettu henkilöstö ja paikallisten lakien ja säädösten mukaan.

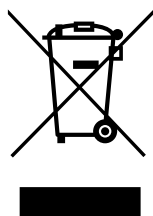

Älä hävitä sähkölaitteita lajittelemattomana talousjätteenä, käytä kierrätyspistettä. Ota yhteyttä paikallisiin viranomaisiin saadaksesi lisätietoja kierrätyksestä. Jos sähkölaitteet hävitetään kaatopaikoilla, vaaralliset aineet voivat vuotaa pohjaveteen ja päätyä ravintoketjuun ja vaurioittaa näin terveyttäsi ja hyvinvointiasi. Kun vaihdat vanhat laitteet uusiin, jälleenmyyjä on lain mukaan velvoitettu ottamaan vanhan laitteen takaisin hävittämistä varten maksutta. Älä heitä paristoja tuleen. Ne voivat räjähtää tai vapauttaa vaarallisia nesteitä. Jos vaihdat tai hävität kaukosäätimen, irrota kaikki paristot ja toimita ne asianmukaiseen keräykseen, koska ne ovat haitallisia ympäristölle.

Ympäristötiedot: Tämä laite sisältää fluorattuja kasvihuonekaasuja, jotka ovat Kioton pöytäkirjan alaisia. Vain ammattikoulutuksen henkilöstön tulee huoltaa tai purkaa laite.

Laite sisältää R32-kylmäainetta alla olevassa taulukossa ilmoitettujen määrien mukaan. Älä päästä R32-kylmäainetta ilmaan: R32 on fluorattu kasvihuonekaasu, jonka lämmitysvaikutus (Global Warming Potential, GWP) on 675

Internet:

Voit ladata uusimmat versiot käyttö-, asennus- ja/tai huolto-oppaista osoitteesta www.Qlima.com

Dear Sir, Madam,

Congratulations on the purchase of your Qlima air conditioner. You have acquired a high quality product that, if used responsibly, will give you many years of pleasure.

Please read these instructions for use first in order to ensure the maximum life span of your air conditioner.

On behalf of the manufacturer, we provide a 24-month guarantee on all material and production defects and a 48-month guarantee on the compressor of the air conditioner.

Please enjoy your air conditioner.

Yours sincerely,

PVG Holding b.v.

Customer service department

1. READ THE DIRECTIONS FOR USE FIRST.

2. IN CASE OF ANY DOUBT, CONTACT YOUR DEALER.

CONTENTS

SAFETY INSTRUCTIONS

PART NAMES

OPERATING TEMPERATURE

OPERATION WITH REMOTE CONTROL

MANUAL OPERATION (WITHOUT REMOTE)

OPTIMAL OPERATION

ADJUSTING AIR FLOW DIRECTION

HOW THE AIR CONDITIONER WORKS

MAINTENANCE

OPERATION TIPS

TROUBLE SHOOTING TIPS

GUARANTEE CONDITIONS

READ THIS MANUAL

Inside you will find many helpful hints on how to use and maintain your air conditioner properly. You will find many answers to common problems in the chapter Troubleshooting Tips. If you review chapter K "Troubleshooting Tips" first, you may not need to call for service.

A SAFETY INSTRUCTIONS

Install this device only when it complies with local/national legislation, ordinances and standards. This product is intended to be used as an air conditioner in residential houses and is only suitable for use in dry locations, in normal household conditions, indoors in living room, kitchen and garage. Check the mains voltage and frequency. This unit is only suitable for earthed sockets, connection voltage 220-240 V~ / 50 Hz. The >4.8kW models must be connected directly to the supply source.



IMPORTANT

- The device **MUST** always have an earthed connection. If the power supply is not earthed, you may not connect the unit. The plug must always be easily accessible when the unit is connected. Read these instructions carefully and follow the instructions.
- The air conditioner contains a refrigerant and can be classified as pressurized equipment. Therefore always use an authorized air conditioning engineer for installation and maintenance of the air conditioner. The air conditioner must be inspected and serviced on an annual base by an authorized air conditioning engineer. Or the warranty might be void.

Before connecting the unit, check the following:

- The voltage supply must correspond with the mains voltage stated on the rating label.
- The socket and power supply must be suitable for the current stated on the rating label.
- The plug on the cable of the device must fit into the wall socket.
- The device must be placed and mounted on a stable surface.

The electricity supply to the device must be checked by a recognised professional if you have any doubts regarding the compatibility.

- This device is manufactured according to CE safety standards. Nevertheless, you must take care, as with any other electrical device.
- Do not cover the air inlet and outlet grill.
- Never allow the device to come into contact with chemicals.
- Never spray the unit with or submerge in water. Turn off the unit and disconnect the power supply if water enters the indoor unit.
- Do not insert hands, fingers or objects into the openings of the unit.
- Never use an extension cable to connect the device to the electric power supply. If there is no suitable, earthed wall socket available, have one installed by a recognised electrician.
- Have any repairs and/or maintenance only carried out by a recognised service engineer or your recognised supplier. Follow the instructions for use and maintenance as indicated in the user manual of this device.
- Always remove the plug of the unit from the wall socket when it is not in use.
- Do not operate or stop the air conditioner by inserting or pulling out the power plug. Only use the dedicated buttons on the air conditioner or on the remote control.
- Do not open the air conditioner when it is in operation. Always pull out the electrical plug when opening the device.
- Always pull out the electrical plug when cleaning or servicing the air conditioner.
- Do not place gas burners, ovens and/or stoves in the air-stream.
- Do not operate the buttons or touch the air conditioner with wet hands.

- Note that the outdoor unit produces sound when in use, this could interfere with local legislation, it is the responsibility of the user to check and to make sure the equipment is in full compliance with local legislation.
- This appliance is not intended for use by persons (including children) with reduced physical, sensory or mental capabilities, or lack of experience and knowledge, unless they have been given supervision or instruction concerning use of the appliance by a person responsible for their safety.
- Children should be supervised to ensure that they do not play with the appliance.
- It is advised to stay out of the direct air stream.
- Never drink the drain water from the air conditioner.
- Do not make any modifications to the unit.
- If the power cable is damaged it must be replaced by the manufacturer, its customer service department or persons with comparable qualifications in order to prevent danger.
- This appliance can be used by children aged from 8 years and above and persons with reduced physical, sensory or mental capabilities or lack of experience and knowledge if they have been given supervision or instruction concerning use of the appliance in a safe way and understand the hazards involved. Children shall not play with the appliance. Cleaning and user maintenance shall not be made by children without supervision.

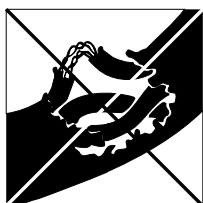

ATTENTION!

- Never use the device with a damaged power cord, plug, cabinet or control panel.
- Failing to follow the instructions may lead to nullification of the guarantee on this device.

Note about Fluorinated Gasses

1. This air-conditioning unit contains fluorinated gasses. For specific information on the type of gas and the amount, please refer to the relevant label on the unit itself.
2. Installation, service, maintenance and repair of this unit must be performed by a certified technician.
3. Product uninstallation and recycling must be performed by a certified technician.
4. If the system has a leak-detection system installed, it must be checked for leaks at least every 12 months.
5. When the unit is checked for leaks, proper record-keeping of all checks is strongly recommended.
6. This air-conditioning unit is a hermetically sealed unit that contains fluorinated gasses.

Specific information regarding appliances with R290 / R32 refrigerant gas.

- Thoroughly read all of the warnings.
- When defrosting and cleaning the appliance, do not use any tools other than those recommended by the manufacturing company.
- The appliance must be placed in an area without any continuously sources of ignition (for example: open flames, gas or electrical appliances in operation).
- Do not puncture and do not burn.
- This appliance contains Y g (see rating label back of unit) of R290 / R32 refrigerant gas.
- R290 / R32 is a refrigerant gas that complies with the European directives on the environment. Do not puncture any part of the refrigerant circuit. Be aware the refrigerants may not contain an odour.
- If the appliance is installed, operated or stored in a non-ventilated area, the room must be designed to prevent to the accumulation of refrigerant leaks resulting in a risk of fire or explosion due to ignition of the refrigerant caused by electric heaters, stoves, or other sources of ignition.
- The appliance must be stored in such a way as to prevent mechanical failure.
- Individuals who operate or work on the refrigerant circuit must have the appropriate certification issued by an accredited organization that ensures competence in handling refrigerants according to a specific evaluation

- recognized by associations in the industry.
- Repairs must be performed based on the recommendation from the manufacturing company.

Maintenance and repairs that require the assistance of other qualified personnel must be performed under the supervision of an individual specified in the use of flammable refrigerants.

Appliances shall be installed, operated and stored in a room with a floor area larger than 4 m². The appliance shall be stored in a well-ventilated area where the room size corresponds to the room area as specified for operation.

INSTRUCTIONS FOR REPAIRING APPLIANCES CONTAINING R290 / R32

1 GENERAL INSTRUCTIONS

This instruction manual is intended for use by individuals possessing adequate backgrounds of electrical, electronic, refrigerant and mechanical experience.

1.1 Checks to the area

Prior to beginning work on systems containing flammable refrigerants, safety checks are necessary to ensure that the risk of ignition is minimised. For repair to the refrigerating system, the following precautions shall be complied with prior to conducting work on the system.

1.2 Work procedure

Work shall be undertaken under a controlled procedure so as to minimise the risk of a flammable gas or vapour being present while the work is being performed.

1.3 General work area

All maintenance staff and others working in the local area shall be instructed on the nature of work being carried out. Work in confined spaces shall be avoided. The area around the workspace shall be sectioned off. Ensure that the conditions within the area have been made safe by control of flammable material.

1.4 Checking for presence of refrigerant

The area shall be checked with an appropriate refrigerant detector prior to and during work, to ensure the technician is aware of potentially flammable atmospheres. Ensure that the leak detection equipment being used is suitable for use with flammable refrigerants, i.e. nonsparking, adequately sealed or intrinsically safe.

1.5 Presence of fire extinguisher

If any hotwork is to be conducted on the refrigeration equipment or any associated parts, appropriate fire extinguishing equipment shall be available to hand. Have a dry powder or CO₂ fire extinguisher adjacent to the charging area.

1.6 No ignition sources

No person carrying out work in relation to a refrigeration system which involves exposing any pipe work that contains or has contained flammable refrigerant shall use any sources of ignition in such a manner that it may lead to the risk of fire or explosion. All possible ignition sources, including cigarette smoking, should be kept sufficiently far away from the site of installation, repairing, removing and disposal, during which flammable refrigerant can possibly be released to the surrounding space. Prior to work taking place, the area around the equipment is to be surveyed to make sure that there are no flammable hazards or ignition risks. "No Smoking" signs shall be displayed.

1.7 Ventilated area

Ensure that the area is in the open or that it is adequately ventilated before breaking into the system or conducting any hot work. A degree of ventilation shall continue during the period that the work is carried out. The ventilation should safely disperse any released refrigerant and preferably expel it externally into the atmosphere.

1.8 Checks to the refrigeration equipment

Where electrical components are being changed, they shall be fit for the purpose and to the correct specification. At all times the manufacturer's maintenance and service guidelines shall be followed. If in doubt

consult the manufacturer's technical department for assistance. The following checks shall be applied to installations using flammable refrigerants: - the charge size is in accordance with the room size within which the refrigerant containing parts are installed;

- the ventilation machinery and outlets are operating adequately and are not obstructed;
- if an indirect refrigerating circuit is being used, the secondary circuit shall be checked for the presence of refrigerant;
- marking to the equipment continues to be visible and legible. Markings and signs that are illegible shall be corrected;
- refrigeration pipe or components are installed in a position where they are unlikely to be exposed to any substance which may corrode refrigerant containing components, unless the components are constructed of materials which are inherently resistant to being corroded or are suitably protected against being so corroded.

1. 9 Checks to electrical devices

Repair and maintenance to electrical components shall include initial safety checks and component inspection procedures. If a fault exists that could compromise safety, then no electrical supply shall be connected to the circuit until it is satisfactorily dealt with. If the fault cannot be corrected immediately but it is necessary to continue operation, an adequate temporary solution shall be used. This shall be reported to the owner of the equipment so all parties are advised. Initial safety checks shall include:

- that capacitors are discharged: this shall be done in a safe manner to avoid possibility of sparking;
- that there are no live electrical components and wiring are exposed while charging, recovering or purging the system;
- that there is continuity of earth bonding.

2 REPAIRS TO SEALED COMPONENTS

2.1 During repairs to sealed components, all electrical supplies shall be disconnected from the equipment being worked upon prior to any removal of sealed covers, etc. If it is absolutely necessary to have an electrical supply to equipment during servicing, then a permanently operating form of leak detection shall be located at the most critical point to warn of a potentially hazardous situation.

2.2 Particular attention shall be paid to the following to ensure that by working on electrical components, the casing is not altered in such a way that the level of protection is affected. This shall include damage to cables, excessive number of connections, terminals not made to original specification, damage to seals, incorrect fitting of glands, etc.

Ensure that apparatus is mounted securely.

Ensure that seals or sealing materials have not degraded such that they no longer serve the purpose of preventing the ingress of flammable atmospheres. Replacement parts shall be in accordance with the manufacturer's specifications.

NOTE The use of silicon sealant may inhibit the effectiveness of some types of leak detection equipment. Intrinsically safe components do not have to be isolated prior to working on them.

3 REPAIR TO INTRINSICALLY SAFE COMPONENTS

Do not apply any permanent inductive or capacitance loads to the circuit without ensuring that this will not exceed the permissible voltage and current permitted for the equipment in use.

Intrinsically safe components are the only types that can be worked on while live in the presence of a flammable atmosphere. The test apparatus shall be at the correct rating.

Replace components only with parts specified by the manufacturer. Other parts may result in the ignition of refrigerant in the atmosphere from a leak.

4 CABLING

Check that cabling will not be subject to wear, corrosion, excessive pressure, vibration, sharp edges or any other adverse environmental effects. The check shall also take into account the effects of aging or continual vibration from sources such as compressors or fans.

5 DETECTION OF FLAMMABLE REFRIGERANTS

Under no circumstances shall potential sources of ignition be used in the searching for or detection of refrigerant leaks. A halide torch (or any other detector using a naked flame) shall not be used.

6 LEAK DETECTION METHODS

The following leak detection methods are deemed acceptable for systems containing flammable refrigerants. Electronic leak detectors shall be used to detect flammable refrigerants, but the sensitivity may not be adequate, or may need recalibration. (Detection equipment shall be calibrated in a refrigerant-free area.)

Ensure that the detector is not a potential source of ignition and is suitable for the refrigerant used. Leak detection equipment shall be set at a percentage of the LFL of the refrigerant and shall be calibrated to the refrigerant employed and the appropriate percentage of gas (25 % maximum) is confirmed.

Leak detection fluids are suitable for use with most refrigerants but the use of detergents containing chlorine shall be avoided as the chlorine may react with the refrigerant and corrode the copper pipework.

If a leak is suspected, all open flames shall be removed/extinguished.

If a leakage of refrigerant is found which requires brazing, all of the refrigerant shall be recovered from the system, or isolated (by means of shut off valves) in a part of the system remote from the leak. Oxygen free nitrogen (OFN) shall then be purged through the system both before and during the brazing process.

7 REMOVAL AND EVACUATION

When breaking into the refrigerant circuit to make repairs - or for any other purpose - conventional procedures shall be used. However, it is important that best practice is followed since flammability is a consideration. The following procedure shall be adhered to: remove refrigerant; purge the circuit with inert gas; evacuate; purge again with inert gas; open the circuit by cutting or brazing.

The refrigerant charge shall be recovered into the correct recovery cylinders. The system shall be "flushed" with OFN to render the unit safe. This process may need to be repeated several times. Compressed air or oxygen shall not be used for this task. Flushing shall be achieved by breaking the vacuum in the system with OFN and continuing to fill until the working pressure is achieved, then venting to atmosphere, and finally pulling down to a vacuum. This process shall be repeated until no refrigerant is within the system.

When the final OFN charge is used, the system shall be vented down to atmospheric pressure to enable work to take place. This operation is absolutely vital if brazing operations on the pipework are to take place. Ensure that the outlet for the vacuum pump is not close to any ignition sources and there is ventilation available.

8 CHARGING PROCEDURES

In addition to conventional charging procedures, the following requirements shall be followed. Ensure that contamination of different refrigerants does not occur when using charging equipment. Hoses or lines shall be as short as possible to minimise the amount of refrigerant contained in them. Cylinders shall be kept upright. Ensure that the refrigeration system is earthed prior to charging the system with refrigerant. Label the system when charging is complete (if not already). Extreme care shall be taken not to overfill the refrigeration system. Prior to recharging the system it shall be pressure tested with OFN. The system shall be leak tested on completion of charging but prior to commissioning. A follow up leak test shall be carried out prior to leaving the site.

9 DECOMMISSIONING

Before carrying out this procedure, it is essential that the technician is completely familiar with the equipment and all its detail. It is recommended good practice that all refrigerants are recovered safely. Prior to the task being carried out, an oil and refrigerant sample shall be taken in case analysis is required prior to re-use of reclaimed refrigerant. It is essential that 4 GB electrical power is available before the task is commenced.

- a) Become familiar with the equipment and its operation.
- b) Isolate system electrically.
- c) Before attempting the procedure ensure that: mechanical handling equipment is available, if required, for handling refrigerant cylinders;
- d) All personal protective equipment is available and being used correctly; the recovery process is supervised at all times by a competent person;
- e) recovery equipment and cylinders conform to the appropriate standards.
- f) Pump down refrigerant system, if possible.
- g) If a vacuum is not possible, make a manifold so that refrigerant can be removed from various parts of the system.
- h) Make sure that cylinder is situated on the scales before recovery takes place.
- i) Start the recovery machine and operate in accordance with manufacturer's instructions.
- j) Do not overfill cylinders. (No more than 80 % volume liquid charge).
- k) Do not exceed the maximum working pressure of the cylinder, even temporarily.
- l) When the cylinders have been filled correctly and the process completed, make sure that the cylinders and the equipment are removed from site promptly and all isolation valves on the equipment are closed off.
- m) Recovered refrigerant shall not be charged into another refrigeration system unless it has been cleaned and checked.

10 LABELLING

Equipment shall be labelled stating that it has been de-commissioned and emptied of refrigerant. The label shall be dated and signed. Ensure that there are labels on the equipment stating the equipment contains flammable refrigerant.

11 RECOVERY

When removing refrigerant from a system, either for servicing or decommissioning, it is recommended good practice that all refrigerants are removed safely. When transferring refrigerant into cylinders, ensure that only appropriate refrigerant recovery cylinders are employed. Ensure that the correct number of cylinders for holding the total system charge are available. All cylinders to be used are designated for the recovered refrigerant and labelled for that refrigerant (i.e. special cylinders for the recovery of refrigerant). Cylinders shall be complete with pressure relief valve and associated shut-off valves in good working order. Empty recovery cylinders are evacuated and, if possible, cooled before recovery occurs.

The recovery equipment shall be in good working order with a set of instructions concerning the equipment that is at hand and shall be suitable for the recovery of flammable refrigerants. In addition, a set of calibrated weighing scales shall be available and in good working order. Hoses shall be complete with leak-free disconnect couplings and in good condition. Before using the recovery machine, check that it is in satisfactory working

order, has been properly maintained and that any associated electrical components are sealed to prevent ignition in the event of a refrigerant release. Consult manufacturer if in doubt.

The recovered refrigerant shall be returned to the refrigerant supplier in the correct recovery cylinder, and the relevant Waste Transfer Note arranged. Do not mix refrigerants in recovery units and especially not in cylinders.

If compressors or compressor oils are to be removed, ensure that they have been evacuated to an acceptable level to make certain that flammable refrigerant does not remain within the lubricant. The evacuation process shall be carried out prior to returning the compressor to the suppliers. Only electric heating to the compressor body shall be employed to accelerate this process. When oil is drained from a system, it shall be carried out safely.

B PART NAMES

INDOOR UNIT

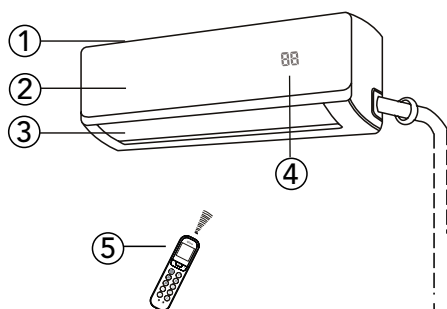

Indoor unit

- ① Air filter (pull out)
- ② Front panel
- ③ Louver
- ④ Display window
- ⑤ Remote controller

OUTDOOR UNIT

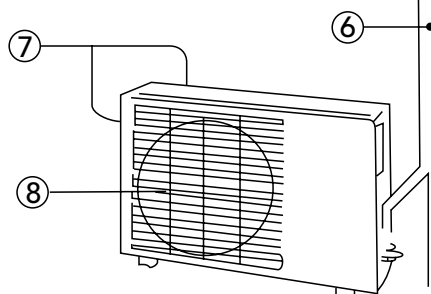

Outdoor unit

- ⑥ Connecting pipe, drain hose (For S-models connecting pipe not included)
- ⑦ Air inlet (side and rear)
- ⑧ Air outlet



NOTE!

All the pictures in this manual and on the gift box are for explanation and indication purpose only. They may be slightly different from the air conditioner you purchased. The actual shape shall prevail.

FUNCTION INDICATORS ON INDOOR UNIT DISPLAY PANEL



07 for 3 seconds when:

- TIMER ON is set
- FRESH, SWING, TURBO, or SILENCE features are turned on

0F for 3 seconds when:

- TIMER OFF is set
- FRESH, SWING, TURBO, or SILENCE features are turned off

cF when defrosting (cooling & heating units)

dF when anti-cold air feature is turned on (cooling & heating units)

SC when unit is self-cleaning (some units)

FP when freeze protection is turned on (some units)

 when Wireless Control feature is activated (some units)

88 when ECO function (some units) is activated, the **88** illuminates gradually one by one as **E -- [-- 0 --** set temperature -- **E** in one second interval

In other modes, the unit will display your temperature setting.

In Fan and Dry mode, the unit will display the room temperature.

C OPERATING TEMPERATURE

Cooling, heating and / or dehumidifying are effective at the following indoor and outdoor temperatures:

Temperature \ Mode	Cooling operation	Heating operation	Dehumidifying operation
Room temperature	17°C - 32°C	0°C - 30°C	10°C - 32°C
Outdoor temperature	-25°C - 50°C	-25°C - 30°C	0°C - 50°C



CAUTION

- If air conditioner is used outside of the above conditions, certain safety protection features may come into operation and cause the unit to function abnormally.
- If the air conditioner operates in excess of a relative humidity of 80% in the room, the surface of the air conditioner may attract condensation. Please set the vertical air flow louver to its maximum angle (vertically to the floor), and set HIGH fan mode.
- For maximum effect of your air conditioner always close doors and windows when cooling or heating.

D OPERATION WITH REMOTE CONTROL



NOTE!

- Always aim the remote controller towards the receiver on the indoor unit and make sure there are no obstacles in between the remote control and the receiver on the indoor unit. Otherwise the remote control signal will not be picked up by the receiver and the air conditioner will not work properly.
- The maximum distance at which the remote control will work is approximately 6 to 7 meters.



NOTE!

Keep the remote controller where its signal can reach the receiver of the unit. When you select the timer operation, the remote controller automatically transmits a signal to the indoor unit at the specified time. If you keep the remote controller in a position that hinders proper signal transmissions, a time lag of up to 15 minutes may occur.

Introduction of Function Buttons on the Remote Controller

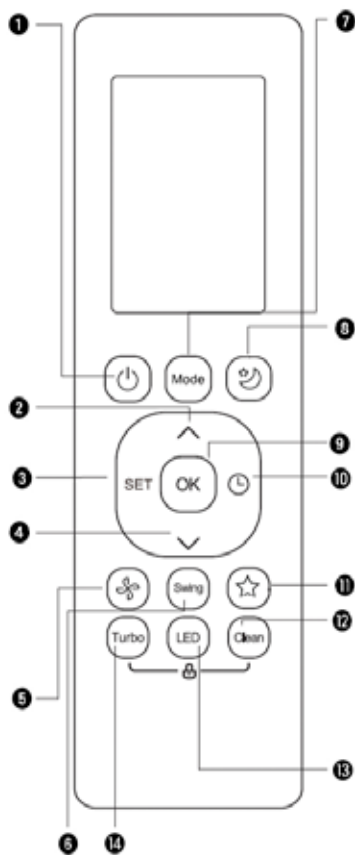

1. ON/OFF - Turns the unit on or off.
2. TEMP ▲ - Increases temperature in 1°C (1°F) increments. Max. temperature is 30°C (86°F). NOTE: Press together ▲ & buttons at the same time for 3 seconds will alternate the temperature display between the °C & °F.
3. SET - Scrolls through operation functions as follows: Fresh > Sleep > Follow Me > AP mode > Fresh... . The selected symbol will flash on the display area, press the OK button to confirm.
4. TEMP ▼ - Decreases temperature in 1°C(1°F) increments. Min. temperature is 17°C(62°F).
5. FAN SPEED - Select fan speed in the following order: AUTO > LOW > MED > HIGH. NOTE: Holding this button down for 2 seconds will activate Silence feature.
6. SWING - Starts and stops the horizontal louver movement. Hold down for 2 seconds to initiate vertical louver auto swing feature.

7. MODE - Scrolls through operation modes as follows: AUTO > COOL > DRY > HEAT > FAN. NOTE: HEAT mode is not supported by the cooling only appliance.
8. SLEEP - Saves energy during sleeping hours.
9. OK - Used to confirm the selected functions.
10. TIMER - Set timer to turn unit on or off.
11. SHORTCUT - Used to restore the current settings or resume previous settings.
12. CLEAN - Used to start/stop the Self Clean function.
13. LED - Turns indoor unit's LED display and air conditioner buzzer on and off (model dependent), which create a comfortable and quiet environment.
14. TURBO - Enables unit to reach preset temperature in shortest possible time.

Names and Functions of indicators on Remote Controller

Information are displayed when the remote controller is power up.

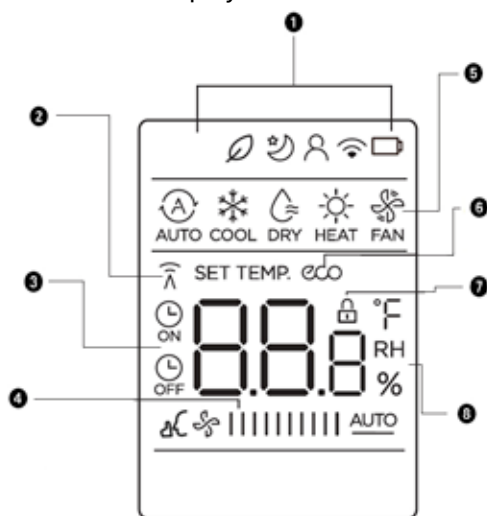

1. Fresh feature display. (some units) (No displays when Fresh feature is activated)
- Sleep mode display.
- Follow me feature display.
- Wireless control feature display.
- Low battery detection display (if flashes).
2. Transmission Indicator - Lights up when remote sends signal to indoor unit.
3. TIMER ON display.
 TIMER OFF display.
 Silence feature display.
4. FAN SPEED display - Displays selected fan speed:

LOW -	
MED -	
HIGH -	
AUTO	<u>AUTO</u>

This fanspeed can not be adjusted in AUTO or DRY mode.
5. MODE display - Displays the current mode including: AUTO > COOL > DRY > HEAT > FAN.
6. ECO display (some units) - Displays when ECO feature is activated.
7. LOCK display - Displays when LOCK feature is activated.
8. Temperature/Timer/Fan speed display - Displays the set temperature by default, or fan speed or timer setting when using TIMER ON/OFF functions.
 - Temperature range: 17-30°C/62-86°F (20-28°C) (Model dependent)
 - Timer setting range: 0-24 hours

This display is blank when operating in FAN mode.



NOTE!

All items are shown in the Fig. 2 for the purpose of clear presentation. But during the actual operation only the relative functional items are shown on the display panel.

Operating the Remote Controller

Install / Replace Batteries

Use two dry alkaline batteries (AAA/LR03).

Do not use rechargeable batteries.

1. Remove the battery cover on the back of the Remote Control by pulling it according to the arrow direction shown on the cover.
2. Insert new batteries making sure that the (+) and (-) of battery are installed correctly.
3. Reattach the cover by sliding it back into position.



NOTE!

- When the batteries are removed, the remote controller erases all programming. After inserting new batteries, the remote controller must be reprogrammed.
- When replacing batteries, do not use old batteries or a different type battery. This may cause the remote controller to malfunction.
- If you do not use the remote controller for several weeks remove the batteries. Otherwise battery leakage may damage the remote controller.
- The average battery life under normal use is about 6 months.
- Replace the batteries when there is no answering beep from the indoor unit or if the Transmission Indicator light fails to appear.
- Never mix new and old batteries. Never use different battery types (e.g. alkaline and manganese dioxide) simultaneously.

E HOW TO USE BASIC FUNCTIONS

BASIC OPERATION

ATTENTION! Before operation, please ensure the unit is plugged in and power is available.

SETTING TEMPERATURE

The operating temperature range for units is 17-30°C (62-86°F)/ 20-28°C. You can increase or decrease the set temperature in 1°C (1°F) increments.

AUTO mode

In AUTO mode, the unit will automatically select the COOL, FAN, or HEAT operation based on the set temperature.

1. Press the MODE button to select AUTO.
2. Set your desired temperature using the TEMP ▲ or ▼ TEMP button.
3. Press the ON/OFF button to start the unit.

NOTE: FAN SPEED can't be set in AUTO mode.

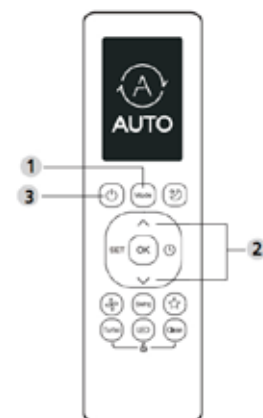

COOL mode

1. Press the MODE button to select COOL mode.
2. Set your desired temperature using the TEMP ▲ or ▼ TEMP button.
3. Press FAN button to select the fan speed: AUTO, LOW, MED or HIGH.
4. Press the ON/OFF button to start the unit.

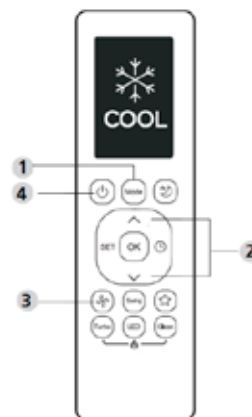

DRY Mode (dehumidifying)

1. Press the MODE button to select DRY.
2. Set your desired temperature using the TEMP ▲ or ▼ TEMP button.
3. Press the ON/OFF button to start the unit.

NOTE: FAN SPEED cannot be changed in DRY mode.

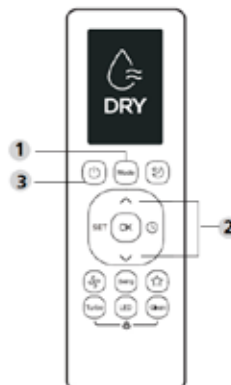

FAN Mode

1. Press the MODE button to select FAN mode.
2. Press FAN button to select the fan speed: AUTO, LOW, MED or HIGH.
3. Press the ON/OFF button to start the unit.

NOTE: You can't set temperature in FAN mode. As a result, your remote control's LCD screen will not display temperature.

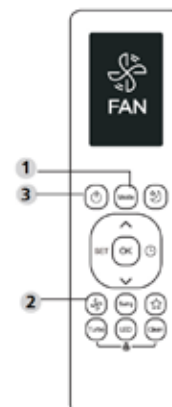

HEAT Mode

1. Press the MODE button to select HEAT mode.
2. Set your desired temperature using the TEMP ▲ or ▼ TEMP button.
3. Press FAN button to select the fan speed: AUTO, LOW, MED or HIGH.
4. Press the ON/OFF button to start the unit.

NOTE: As outdoor temperature drops, the performance of your unit's HEAT function may be affected. In such instances, we recommend using this air conditioner in conjunction with other heating appliances.

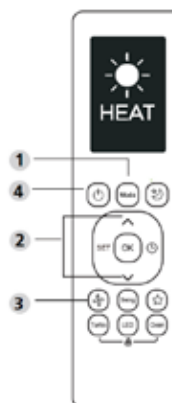

SETTING THE TIMER:

TIMER ON/OFF - Set the amount of time after which the unit will automatically turn on/off.

TIMER ON setting:

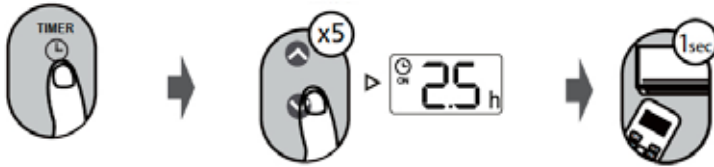

1. Press TIMER button to initiate the ON time sequence.
2. Press Temp. up or down button for multiple times to set the desired time to turn on the unit.
3. Point remote to unit and wait 1sec, the TIMER ON will be activated.

TIMER OFF setting:

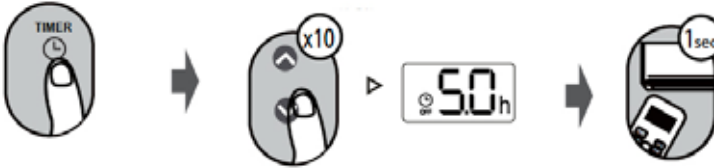

1. Press TIMER button to initiate the OFF time sequence.
2. Press Temp. up or down button for multiple times to set the desired time to turn off the unit.
3. Point remote to unit and wait 1sec, the TIMER OFF will be activated.



NOTE

1. When setting the TIMER ON or TIMER OFF, the time will increase by 30 minutes increments with each press, up to 10 hours. After 10 hours and up to 24, it will increase in 1 hour increments. (For example, press 5 times to get 2.5h, and press 10 times to get 5h,) The timer will revert to 0.0 after 24.
2. Cancel either function by setting its timer to 0.0h.

TIMER ON & OFF setting (example):

Keep in mind that the time periods you set for both functions refer to hours after the current time.

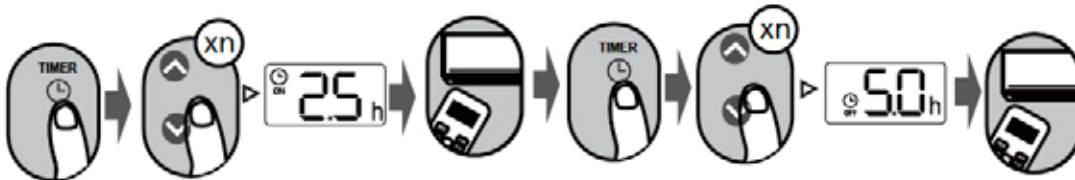

Timer starts

Unit turns ON

Unit turns OFF

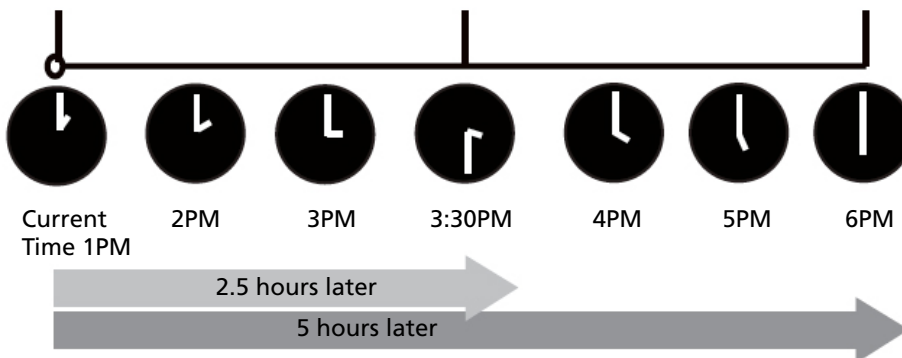

Example: If current timer is 1:00PM, to set the timer as above steps, the unit will turn on 2.5h later (3:30PM) and turn off at 6:00PM.

F HOW TO USE ADVANCED FUNCTIONS

SWING FUNCTION

Press Swing button

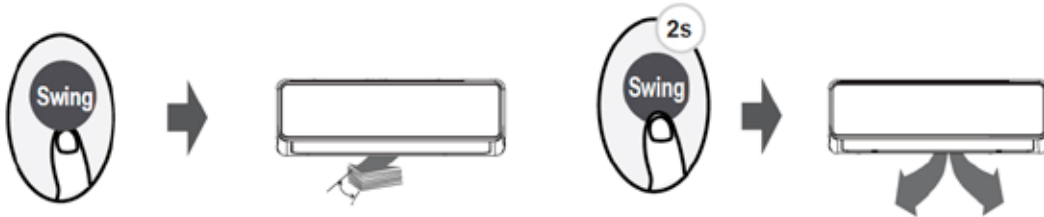

- The horizontal louvre will swing up and down automatically when pressing Swing button. Press again to make it stop.
- Keep pressing this button more than 2 seconds, the vertical louvre swing function is activated. (Model dependent)

LED DISPLAY:

Press LED button.

Press this button to turn on and turn off the display on the indoor unit.



Press this button more than 5 seconds(some units)

Keep pressing this button more than 5 seconds, the indoor unit will display the actual room temperature. Press more than 5 seconds again will revert back to display the setting temperature.



Silence function

Keep pressing Fan button for more than 2 seconds to activate/disable Silence function(some units). Due to low frequency operation of compressor, it may result in insufficient cooling and heating capacity. Press ON/OFF, Mode, Sleep, Turbo or Clean button while operating will cancel silence function.



ECO function

Press ECO button(some units)

Press ECO button to enter the energy efficient mode.

NOTE: This function is only available under COOL mode.



ECO operation:

Under cooling mode, press this button, the remote controller will adjust the temperature automatically to 24°C, fan speed of Auto to save energy (only when the set temperature is less than 24°C). If the set temperature is above 24°C, press the ECO button, the fan speed will change to Auto, the set temperature will remain unchanged.



NOTE

Pressing the this button, or modifying the mode or adjusting the set temperature to less than 24°C will stop ECO operation. Under ECO operation, the set tmeperature should be 24°C or above, it may result in insufficient cooling. If you feel uncomfortable, just press the ECO button again to stop it.

FP function

The unit will operate at high fan speed (while compressor on) with temperature automatically set to 8°C.

NOTE: This function is for heat pump air conditioner only.

Press this button 2 times during one second under HEAT Mode and setting temperature of 16 C/60 F to activate FP function. Press On/Off, Sleep, Mode, Fan and Temp. button while operating will cancel this function.



LOCK function

Press together Clean button and Turbo button at the same time more than 5 seconds to activate Lock function. All buttons will not response except pressing these two buttons for two seconds again to disable locking.



SHORTCUT function

Press SHORTCUT button (some units). Push this button when remote controller is on, the system will automatically revert back to the previous settings including operating mode, setting temperature, fan speed level and sleep feature (if activated).



If pushing more than 2 seconds, the system will automatically restore the current operation settings including operating mode, setting temperature, fan speed level and sleep feature (if activated).

Clean Function

Press CLEAN button. Airborne bacteria can grow in the moisture that condenses around heat exchanger in the unit. With regular use, most of this moisture is evaporated from the unit. By pressing the CLEAN button, your unit will clean itself automatically. After cleaning, the unit will turn off automatically. Pressing the CLEAN button mid-cycle will cancel the operation and turn off the unit. You can use CLEAN as often as you like.

Note: You can only activate this function in COOL or DRY mode.



TURBO function

Press turbo button. When you select turbo feature in COOL mode, the unit will blow cool air with strongest wind setting to jump-start the cooling process. When you select turbo feature in HEAT mode, for units with Electric heat elements, the Electric HEATER will activate and jump-start the heating process.



SET function



- Press the SET button to enter the function setting, then press SET button or TEMP ▲ or ▼ button to select the desired function. The selected symbol will flash on the display area, press the OK button to confirm.

- To cancel the selected function, just perform the same procedures as above.
- Press the SET button to scroll through operation functions as follows: Fresh (🌿) Sleep (🌙) Follow Me (👤) AP mode (📶): If your remote controller has Fresh and Sleep button, you can not use the SET button to select the Fresh and Sleep feature.

FRESH FUNCTION 🌿 (SOME UNITS):

When the FRESH function is initiated, the ion generator is energized and will help to purify the air in the room.

SLEEP FUNCTION 🌙:

The SLEEP function is used to decrease energy use while you sleep (and don't need the same temperature settings to stay comfortable). This function can only be activated via remote control.

NOTE: The SLEEP function is not available in FAN or DRY mode.

AP FUNCTION 📶 (SOME UNITS):

Choose AP mode to do wireless network configuration. For some units, it doesn't work by pressing the SET button. To enter the AP mode, continuously press the LED button seven times in 10 seconds.

FOLLOW ME FUNCTION 👤:

The FOLLOW ME function enables the remote control to measure the temperature at its current location and send this signal to the air conditioner every 3 minutes interval. When using AUTO, COOL or HEAT modes, measuring ambient temperature from the remote control (instead of from the indoor unit itself) will enable the air conditioner to optimize the temperature around you and ensure maximum comfort.

NOTE: Press and hold Turbo button for seven seconds to start/stop memory feature of Follow Me function.

- If the memory feature is activated, On displays for 3 seconds on the screen.
- If the memory feature is stopped, OF displays for 3 seconds on the screen.
- While the memory feature is activated, press the ON/OFF button, shift the mode or power failure will not cancel the Follow me function.
-

G MANUAL OPERATION (WITHOUT REMOTE)

How to operate your unit without the remote control.

In the event that your remote control fails to work, your unit can be operated manually with the MANUAL CONTROL button located on the indoor unit. Note that manual operation is not a long-term solution, and that operating the unit with your remote control is strongly recommended.



BEFORE MANUAL OPERATION

Unit must be turned off before manual operation.

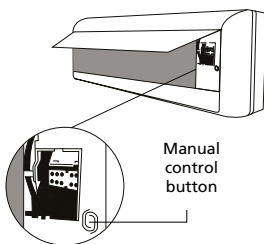

To operate your unit manually:

1. Locate the MANUAL CONTROL button on the right-hand side panel of the unit.
2. Press the MANUAL CONTROL button one time to activate FORCED AUTO mode.
3. Press the MANUAL CONTROL button again to activate FORCED COOLING mode.
4. Press the MANUAL CONTROL button a third time to turn the unit off.



CAUTION

The manual button is intended for testing purposes and emergency operation only. Please do not use this function unless the remote control is lost and it is absolutely necessary. To restore regular operation, use the remote control to activate the unit.

H OPTIMAL OPERATION

To achieve optimal performance, please note the following:

- Adjust the air flow direction correctly so that it is not directly directed to people.
- Adjust the temperature to achieve the highest comfort level. Do not adjust the unit to excessive temperature levels.
- Close doors and windows otherwise the desired effect may be reduced.
- Do not put any object near air inlet or air outlet, as the efficiency of the air conditioner may be reduced and the air conditioner may stop running. Make sure there are no obstacles blocking the air flow. The air stream must be allowed to reach the entire room unhindered. Also the air stream must be allowed to reach the air conditioner unhindered.
- Clean the air filter periodically, otherwise cooling or heating performance may be reduced. It is advised to clean the filters every two weeks.
- Do not operate unit with horizontal louvre in closed position.

I ADJUSTING AIR FLOW DIRECTION

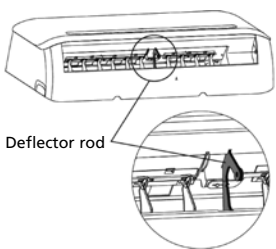
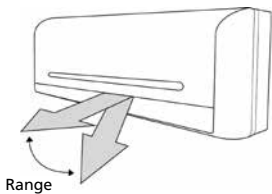

- Adjust the air flow direction properly otherwise, it might cause discomfort or cause uneven room temperatures.
- Adjust the horizontal louvre using button ⑧ on the remote controller.
- Adjust the vertical louvre manually.

Adjusting the horizontal Air Flow Direction (up - down)

The air conditioner automatically adjusts the horizontal air flow direction in accordance with the operating mode.

To set the horizontal air flow direction

Perform this function while the unit is in operation. Keep pressing the AIR DIRECTION button ⑧ on the remote controller to move the louvre to the desired direction.

- Adjust the horizontal air flow direction to the desired direction.
- In subsequent operations, the horizontal air flow is automatically set in the direction to which you adjusted the louvre by pressing the AIR DIRECTION button.

To set the vertical air flow direction (left - right)

Adjust the vertical louvre manually using the lever in the middle of the vertical louvre arm (depending on model). When the air conditioner is in operation and the vertical louvre is in a specific position, move the lever at left (or right, depending on model) end of the air outlet to the desired position.



CAUTION!

Take care, do not touch the fan behind the vertical louvers!

To automatically swing the air flow direction (up - down)

Perform this function while the air conditioner is in operation.

- Press the SWING ⑦ button on the remote controller.
- To stop the function, press the SWING button ⑦ again. Press AIR DIRECTION ⑧ button to lock louvre in desired position.



CAUTION

- The AIR DIRECTION and SWING buttons will be disabled when the air conditioner is not in operation (including when the TIMER ON is set).
- Do not operate the air conditioner for long periods with the air flow direction set downward in cooling or dry mode. Otherwise, condensation may occur on the surface of the horizontal louver causing moisture to drop.
- Do not move the horizontal louver manually. Always use the AIR DIRECTION ⑧ or SWING button ⑦. If you move this louver manually, it may malfunction during operation. If the louver malfunctions, stop the air conditioner once and restart it.
- When the air conditioner is started immediately after it was stopped, the horizontal louver might not move for approximately 10 seconds.
- Do not operate unit with horizontal louver in closed position.

J HOW THE AIR CONDITIONER WORKS

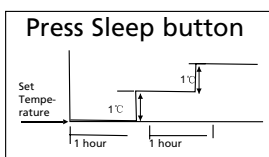

COOLING

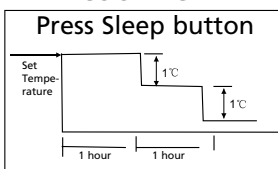

HEATING

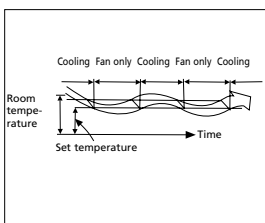

DEHUMIDIFYING

AUTOMATIC OPERATION

- When you set the air conditioner in AUTO mode (button ② on the remote controller), it will automatically select COOLING, HEATING or FAN only operation depending on what temperature you have selected and the room temperature.
- The air conditioner will control room temperature automatically round the temperature point set by you.
- If the AUTO mode is uncomfortable, you can select desired conditions manually.

SLEEP/ECONOMIC OPERATION

- When you push SLEEP button ⑥ during COOLING, HEATING or AUTO operation, the air conditioner will automatically increase (cooling) or decrease (heating) 1°C per hour. The set temperature will be steady 2 hours later and remains steady for 5 hours. After 5 hours the unit will stop. The fan speed will be automatically controlled.

DEHUMIDIFYING OPERATION

- The dehumidifying mode will automatically select the dehumidifying operation based on the difference between the set temperature and the actual room temperature.
- The temperature is regulated while dehumidifying by repeatedly turning on and off of the cooling operation or fan only. The fan speed is controlled automatically.
- In normal cooling operation the air conditioner will also dehumidify the air.



NOTE

When the air conditioner is dehumidifying it is likely that the room temperature will decrease. It is therefore normal that a hygrosat will measure a higher **relative** humidity. The **absolute** humidity in the room will however be lowered, depending on the amount of moisture produced in the room (cooking, people etc).

K MAINTENANCE

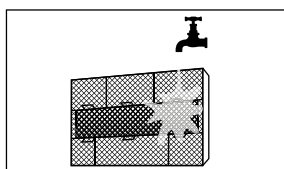
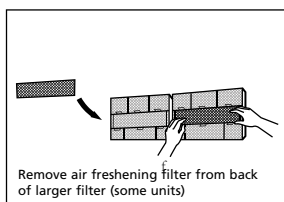
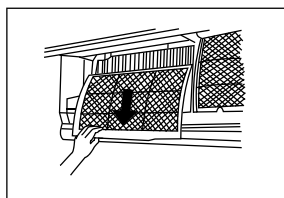
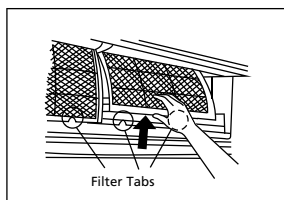
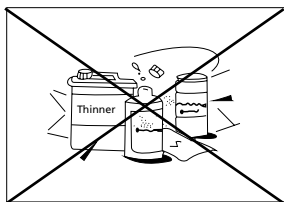
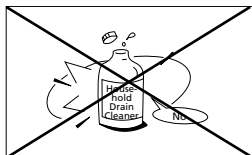

WARNING

- It is necessary to stop the air conditioner and disconnect the power supply before cleaning.

Cleaning the indoor unit and remote controller



CAUTION

- Use a dry cloth to wipe the indoor unit and remote controller.
- A cloth dampened with cold water may be used on the indoor unit if it is very dirty.
- The front panel of the indoor unit can be removed and cleaned with water. Then wipe it with a dry cloth.
- Do not use a chemically treated cloth or duster to clean the unit.
- Do not use benzine, thinner, polishing powder, or similar solvents for cleaning. These may cause the plastic surface to crack or deform.

Cleaning the filter

A clogged air filter reduces the cooling efficiency of this unit. Clean the filter once every 2 weeks.

1. The air filter is under the top air inlet grill.
2. Grip the tab on the end of the filter, lift it up, then pull it towards yourself.
3. Remove the screen filter from the indoor unit.
 - Clean the screen filter once every two weeks.
 - Clean screen filter with a vacuum cleaner or water.
4. The black active carbon filter cannot be cleaned. This filter will simply not filter unpleasant odours anymore once dirty. At that moment this filter needs to be replaced by a new filter. (available at your dealer). It is advised to exchange this filter twice every season.
5. The green coloured 3M HAF filter will show clear signs of dirt on and in the filter once dirty. When dirty this filter cannot be cleaned and needs to be replaced by a new filter (available at your dealer). It is advised to exchange this filter twice every season.

New filter



Recommended change of filter

6. After replacing the active carbon filter and the 3M HAF filter in the filter holder on the screen filter, the screen filter can be replaced into the air conditioner.
7. Ensure before replacing that the filter is completely dry and has no defects.
8. Install the air freshening filter back into position.
9. Insert the upper portion of air filter back into the unit taking care that the left and right edges line up correctly and place filter into position.

Maintenance

If you plan to idle the unit for a long time, perform the following:

1. Operate the fan for about 6 hours to dry the inside of the unit.
2. Stop the air conditioner and disconnect power. If a 4.8kW model is used, interrupt the power supply. Remove the batteries from the remote controller.
3. The outdoor unit requires periodic maintenance and cleaning. This should only be done by an authorized airconditioning engineer.

Checks before operation

- Check that the wiring is not broken or disconnected.
- Check that the air filter is installed.
- Check if the air outlet or inlet is not blocked after the air conditioner has not been used for a long time.



CAUTION

- Do not touch the metal parts of the unit when removing the filter. Injuries can occur when handling sharp metal edges.
- Do not use water to clean inside the air conditioner. Exposure to water can destroy the insulation, leading to possible electric shock.
- When cleaning the unit, **first make sure that the power and circuit breaker are turned off.**

L OPERATION TIPS

The following events may occur during normal operation.

1. Protection of the air conditioner.

Compressor protection

- The compressor cannot restart for 3 minutes after it stops.

Anti-cold air

- The unit is designed not to blow cold air on HEAT mode, when the indoor heat exchanger is in one of the following three situations and the set temperature has not been reached.
 - A. When heating has just started.
 - B. Defrosting.
 - C. Low temperature heating.

Defrosting

- The indoor or outdoor fan stops running when defrosting.
- Frost may be generated on the outdoor unit during heat cycle when outdoor temperature is low and humidity is high resulting in lower heating efficiency of the air conditioner.
- During this condition air conditioner will stop heating operation periodically and start defrosting automatically.
- The time to defrost may vary from 4 to 10 minutes according to the outdoor temperature and the amount of frost buildup on the outdoor unit.

2. A white mist coming out from the indoor unit.

- A white mist may generate due to a large temperature difference between air inlet and air outlet on COOL mode in an indoor environment that has a high relative humidity.
- A white mist may generate due to moisture generated from defrosting process when the air conditioner restarts in HEAT mode operation after defrosting.

3. Low noise of the air conditioner.

- You may hear a low hissing sound when the compressor is running or has just stopped running. This sound is the sound of the refrigerant flowing or coming to a stop.
- You can also hear a low "squeak" sound when the compressor is running or has just stopped running. This is caused by heat expansion and cold contraction of the plastic parts in the unit when the temperature is changing.
- A sound may be heard due to louver restoring to its original position when power is first turned on.

4. Dust is blown out from the indoor unit.

- This is a normal condition when the air conditioner has not been used for a long time or during first use of the unit.

5. A peculiar smell comes out from the indoor unit.

- This is caused by the indoor unit giving off smells permeated from building material, from furniture, or smoke.

6. The air conditioner turns to FAN only mode from COOL or HEAT mode.

- When indoor temperature reaches the temperature setting on air conditioner, the compressor will stop automatically, and the air conditioner turns to FAN only mode. The compressor will start again when the indoor temperature rises on COOL mode or falls on HEAT mode to the set point.

7. Dripping water may generate on the surface of the indoor unit when cooling in a high relative humidity (relative humidity higher than 80%). Adjust the horizontal louver to the maximum air outlet position and select HIGH fan speed.

8. Heating mode.

- The air conditioner draws in heat from the outdoor unit and releases it via the indoor unit during heating operation. When the outdoor temperature falls, heat drawn in by the air conditioner decreases accordingly and the heating capacity will decrease. At the same time, heat loading of the air conditioner increases due to larger difference between indoor and outdoor temperature. If a comfortable temperature cannot be achieved by the air conditioner, it is advised to use a supplementary heating device.

9. Auto-restart function.

- Power failure during operation will stop the unit completely.
The air conditioner is equipped with Auto-restart feature, when the power restores, the unit restarts automatically with all the previous settings preserved by the memory function.

10. Refrigerant leak detection.

- The air conditioner is provided with a Refrigerant leak detection system.
When the outdoor unit detects a shortage of refrigerant, the air conditioner will stop and the indoor unit shows the alarm EC on the display.
When this alarm occurs, do not restart the air conditioner and contact your supplier.

M TROUBLE SHOOTING TIPS

Malfunctions and Solutions



TROUBLE

Stop the air conditioner immediately if one of the following faults occur. Disconnect the power and contact your supplier.

- Fuse blows frequently or circuit breaker trips frequently.
- Other objects or water penetrate the air conditioner.
- The remote controller won't work or works abnormally.
- Other abnormal situations.

Issue	Possible Causes
Unit does not turn on when pressing ON/OFF button	The Unit has a 3-minute protection feature that prevents the unit from overloading. The unit cannot be restarted within three minutes of being turned off.
The unit changes from COOL/HEAT mode to FAN mode	The unit may change its setting to prevent frost from forming on the unit. Once the temperature increases, the unit will start operating in the previously selected mode again.
	The set temperature has been reached, at which point the unit turns off the compressor. The unit will continue operating when the temperature fluctuates again.
The indoor unit emits white mist	In humid regions, a large temperature difference between the room's air and the conditioned air can cause white mist.
Both the indoor and outdoor units emit white mist	When the unit restarts in HEAT mode after defrosting, white mist may be emitted due to moisture generated from the defrosting process.
The indoor unit makes noises	A rushing air sound may occur when the louver resets its position.
	A squeaking sound may occur after running the unit in HEAT mode due to expansion and contraction of the unit's plastic parts.
Both the indoor unit and outdoor unit make noises	Low hissing sound during operation: This is normal and is caused by refrigerant gas flowing through both indoor and outdoor units.
	Low hissing sound when the system starts, has just stopped running, or is defrosting: This noise is normal and is caused by the refrigerant gas stopping or changing direction.
	Squeaking sound: Normal expansion and contraction of plastic and metal parts caused by temperature changes during operation can cause squeaking noises.
The outdoor unit makes noises	The unit will make different sounds based on its current operating mode.
Dust is emitted from either the indoor or outdoor unit	The unit may accumulate dust during extended periods of non-use, which will be emitted when the unit is turned on. This can be mitigated by covering the unit during long periods of inactivity.
The unit emits a bad odor	The unit may absorb odors from the environment (such as furniture, cooking, cigarettes, etc.) which will be emitted during operations.
	The unit's filters have become moldy and should be cleaned.
The fan of the outdoor unit does not operate	During operation, the fan speed is controlled to optimize product operation.
Operation is erratic, unpredictable, or unit is unresponsive	Interference from cell phone towers and remote boosters may cause the unit to malfunction. In this case, try the following: <ul style="list-style-type: none"> • Disconnect the power, then reconnect. • Press ON/OFF button on remote control to restart operation.



NOTE!

If problem persists, contact a local dealer or your nearest customer service center. Provide them with a detailed description of the unit malfunction as well as your model number.

Problem	Cause	Solution
Poor Cooling Performance	Temperature setting may be higher than ambient room temperature	Lower the temperature setting
	The heat exchanger on the indoor or outdoor unit is dirty	Clean the affected heat exchanger
	The air filter is dirty	Remove the filter and clean it according to instructions
	The air inlet or outlet of either unit is blocked	Turn the unit off, remove the obstruction and turn it back on
	Doors and windows are open	Make sure that all doors and windows are closed while operating the unit
	Excessive heat is generated by sunlight	Close windows and curtains during periods of high heat or bright sunshine
	Too many sources of heat in the room (people, computers, electronics, etc.)	Reduce amount of heat sources
	Low refrigerant due to leak or long-term use	Check for leaks, re-seal if necessary and top off refrigerant
	SILENCE function is activated(optional function)	SILENCE function can lower product performance by reducing operating frequency. Turn off SILENCE function.
The unit is not working	Power failure	Wait for the power to be restored
	The power is turned off	Turn on the power
	The fuse is burned out	Replace the fuse
	Remote control batteries are dead	Replace batteries
	The Unit's 3-minute protection has been activated	Wait three minutes after restarting the unit
	Timer is activated	Turn timer off
The unit starts and stops frequently	There's too much or too little refrigerant in the system	Check for leaks and recharge the system with refrigerant.
	Incompressible gas or moisture has entered the system.	Evacuate and recharge the system with refrigerant
	The compressor is broken	Replace the compressor
	The voltage is too high or too low	Install a manostat to regulate the voltage
Poor heating performance	The outdoor temperature is extremely low	Use auxiliary heating device
	Cold air is entering through doors and windows	Make sure that all doors and windows are closed during use
	Low refrigerant due to leak or long-term use	Check for leaks, re-seal if necessary and top off refrigerant
Indicator lamps continue flashing	The unit may stop operation or continue to run safely. If the indicator lamps continue to flash or error codes appear, wait for about 10 minutes. The problem may resolve itself. If not, disconnect the power, then connect it again. Turn the unit on. If the problem persists, disconnect the power and contact your nearest customer service center.	
Error code appears in the window display of indoor unit: • E0, E1, E2... • P1, P2, P3... • F1, F2, F3...		

If the trouble has not been corrected, please contact your supplier. Be sure to inform them of the detailed malfunctions and unit model.



NOTE!

Reparation of the device should only be done by an authorized air conditioning engineer.

N GUARANTEE CONDITIONS

The air conditioner is supplied with a 48-month guarantee on the compressor and a 24-month guarantee on other components, commencing on the date of purchase. The following rules apply:

1. We expressly refuse all further damage claims, including claims for collateral damage.
2. Repairs to or replacement of components within the guarantee period will not result in an extension of the guarantee.
3. The guarantee is invalidated if any modifications have been made, non genuine parts are fitted or repairs are carried out by third parties.
4. Components subject to normal wear, such as the filter, are not covered by the guarantee.
5. The guarantee is valid only when you present the original, dated purchase invoice and if no modifications have been made.
6. The guarantee is invalid for damage caused by neglect or by actions that deviate from those in this instruction booklet.
7. Transportation costs and the risks involved during the transportation of the air conditioner or air conditioner components shall always be for the account of the purchaser.
8. Damage caused by not using suitable filters is not covered by the guarantee.
9. Refrigerant loss and/or leakage because of incompetent (dis)connecting of the units and/or (dis-) connection of the units by not qualified personnel is not covered by the guarantee conditions applicable to this product. Damage to units which are mounted, connected and/or disconnected not following local law and/or legislation and/or not following the guidelines in this manual is not covered by the guarantee conditions applicable to this product.

Consult your dealer for repairs if these instructions do not provide a solution. Make sure that in the unlikely case of needed disconnection, that disconnection is always done by qualified, authorized personnel and according to your local laws and legislation.



Do not dispose of electrical appliances as unsorted municipal waste, use separate collection facilities. Contact your local government for information regarding the collection systems available. If electrical appliances are disposed of in landfills or dumps, hazardous substances can leak into the groundwater and get into the food chain, damaging your health and well-being. When replacing old appliances with new ones, the retailer is legally obligated to take back your old appliance for disposal at least for free of charge. Do not throw batteries into the fire, where they can explode or release dangerous liquids. If you replace or destroy the remote control, remove the batteries and throw them away in accordance with the applicable regulations because they are harmful to the environment.

Environmental information: This equipment contains fluorinated greenhouse gases covered by the Kyoto Protocol. It should only be serviced or dismantled by professional trained personnel.

This equipment contains R32 refrigerant in the amount as stated in the table above. Do not vent R32 into atmosphere: R32, is a fluorinated greenhouse gas with a Global Warming Potential (GWP) = 675

Internet:

For your convenience you can download the latest version of the user-, installation- and/or service manual on www.Qlima.com

Til kunden,

Gratulerer med kjøpet av Qlima klimaanlegget ditt. Du har kjøpt et produkt av høy kvalitet som vil ha glede av i mange år, hvis det brukes forsvarlig.

Vennligst les disse instruksjonene først for å sikre maksimal levetid for klimaanlegget.

På vegne av produsenten gir vi 24 måneders garanti for alle material- og produksjonsfeil og 48 måneders garanti på klimaanleggets kompressor.

Gled deg over klimaanlegget ditt.

Med vennlig hilsen,

PVG Holding b.v.

Kundeserviceavdeling

1. LES BRUKSANVISNINGEN FØRST.

2. I TILFELLE TVIL, TA KONTAKT MED DIN FORHANDLER.

N

86

INNHold

SIKKERHETSINSTRUKSJONER

DELENAVN

DRIFTSTEMPERATUR

BRUK MED FJERNKONTROLL

MANUELL DRIFT (UTEN FJERNKONTROLL)

OPTIMAL DRIFT

JUSTERING AV LUFTSTRØMFØRING

HVORDAN KLIMAAANLEGGET FUNGERER

VEDLIKEHOLD

TIPS FOR DRIFT

FEILSØKING

GARANTIVILKÅR

LES DENNE BRUKSANVISNINGEN

Her finner du mange nyttige tips om hvordan du bruker og vedlikeholder klimaanlegget ditt riktig. Du finner svar på flere vanlige problemer i kapittel Feilsøking. Hvis du først går gjennom kapittel K "Feilsøking", kan det hende du at du ikke trenger å ringe kundeservice.

A SIKKERHETSINSTRUKSJONER

Installer kun denne enheten når den er i samsvar med gjeldende lokale/nasjonale lover, forskrifter og standarder. Dette klimaanlegget er beregnet på å brukes som en vinkjøler i et bolighus og er bare egnet for bruk på tørre steder, i normale husholdningsforhold, innendørs i stue, kjøkken og garasje. Kontroller nettspenningen og frekvensen. Denne enheten er kun egnet for jordede kontakter, tilkoblingspenning 220-240 V~ / 50 Hz. >4.8kW-modellene må kobles direkte til strømkilden.



VIKTIG

- Enheten må alltid ha en jordet tilkobling. Hvis strømforsyningen ikke er jordet, kan du ikke koble til enheten. Støpselet må alltid være lett tilgjengelig når enheten er tilkoblet. Les disse instruksjonene nøye og følg dem.
- Klimaanlegget inneholder et kjølemiddel og kan klassifiseres som utstyr under trykk. Derfor må det alltid brukes en autorisert klimaanleggs-ingeniør for installasjon og vedlikehold av klimaanlegget. Klimaanlegget må inspiseres og betjenes på en årlig basis av en autorisert klimaingeniør. Ellers kan garantien være ugyldig.

Før du kobler til enheten, kontrollerer du følgende:

- Strømtilførselen må svare til nettspenningen som er angitt på merke-etiketten.
- Stikkontakten og strømforsyningen må være egnet for strømmen som er angitt på merke-etiketten.
- Støpselet på enhetens kabel må passe inn i stikkontakten.
- Enheten må plasseres og monteres på en stabil overflate.

Strømforsyningen til enheten må kontrolleres av en fagperson dersom du er i tvil om hvorvidt det passer.

- Denne apparatet er produsert i henhold til CEs sikker-

N

hetsstandarder. Men må du også passe på selv, som med enhver annen elektrisk maskin eller apparat.

- Ikke dekk til luftinntaket og uttaket.
- Ikke la enheten komme i kontakt med kjemikalier.
- Aldri spray enheten med eller senk den i vann. Slå av enheten og koble fra strømforsyningen hvis det kommer vann inn i innendørsenheten.
- Ikke stikk hender, fingre eller gjenstander inn i åpningene på enheten.
- Bruk aldri en skjøteledning til å koble enheten til strømforsyningen. Hvis det ikke finnes en egnet jordet stikkontakt, må den installeres av en autorisert elektriker.
- Eventuelle reparasjoner og/eller vedlikehold må kun utføres av en faglært tekniker. Følg instruksjonene for bruk og vedlikehold som angitt i brukerhåndboken til denne enheten.
- Fjern alltid støpselet til enheten fra stikkontakten når den ikke er i bruk.
- Ikke start eller stopp klimaanlegget ved å sette inn eller trekke ut støpselet. Bruk kun de dertil egnede knappene på klimaanlegget eller på fjernkontrollen.
- Ikke åpne klimaanlegget når det er i bruk. Trekk alltid ut støpselet når du åpner enheten.
- Trekk alltid ut støpselet når du rengjør eller betjener klimaanlegget.
- Ikke plasser gassbrennere, ovner og/eller komfyrer i luftstrømmen.
- Ikke trykk på knappene eller berør klimaanlegget med våte hender.
- Vær oppmerksom på at utendørsenheten gir fra seg lyd når den brukes, dette kan komme i konflikt med lokal lovgivning, og det er brukerens ansvar å kontrollere og sikre at utstyret er i full overensstemmelse med denne lokale lovgivningen.
- Dette apparatet er ikke ment for bruk av personer (inkludert barn) med reduserte fysiske, sensoriske eller mentale evner, eller manglende erfaring eller kunnskap, med min-

N

dre de har fått tilsyn eller instruksjon angående bruken av apparatet av en person som har ansvar for deres sikkerhet.

- Barn bør være under tilsyn for å sikre at de ikke leker med apparater.
- Det anbefales å holde seg utenom den direkte luftstrømmen.
- Drikk aldri avløpsvannet fra klimaanlegget.
- Ikke gjør endringer på enheten.
- Hvis strømkabelen er skadet, må den erstattes av produsenten, kundeserviceavdelingen eller personer med tilsvarende kvalifikasjoner, for å unngå fare.
- Dette apparatet kan brukes av barn fra 8 år og oppover og personer med reduserte fysiske, sensoriske eller mentale evner eller mangel på erfaring og kunnskap, hvis de er under tilsyn eller har fått instruksjoner om bruk av apparatet på en sikker måte og forstår farene som er involvert. Barn skal ikke leke med apparatet. Rengjøring og bruker vedlikehold skal ikke gjøres av barn uten tilsyn.



OBS!

- Bruk aldri enheten hvis strømledning, støpsel, kabinett eller kontrollpanel er skadet.
- Unnlattelse av å følge instruksjonene kan føre til at garantien på denne enheten blir ugyldig.

Merknad om fluorgasser

1. Dette klimaanlegget inneholder fluorgasser. For spesifikk informasjon om hvilken type gass og mengden, kan du se på den aktuelle etiketten på selve enheten.
2. Montasje, service, vedlikehold og reparasjon av denne enheten må utføres av en sertifisert tekniker.
3. Demontering og gjenvinning av produktet må utføres av en sertifisert tekniker.
4. Hvis systemet har et lekkasjedeteksjonssystem montert, det må kontrolleres for lekkasjer minst hver 12. måned.
5. Når enheten kontrolleres for lekkasjer, anbefales det sterkt å notere ned alle slike kontroller.
6. Dette klimaanlegget er en hermetisk forseglet enhet som inneholder fluorgasser.

Spesifikke opplysninger om apparater med R290 / R32 kjølemiddel.

- Les alle advarslene nøye.
- Ikke bruk andre verktøy enn de som anbefales av produksjon firmaet når du avrimmer og rengjør apparatet.
- Apparatet må plasseres i et område uten kontinuerlige antennerlige kilder (for eksempel: åpen flamme, gass eller elektrisk utstyr i drift).
- Ikke punkter og ikke brenn.
- Dette apparatet inneholder Y g (se merke etikettens bakside) av R290 / R32 kjølemiddelgass.
- R290 / R32 er en kjølemiddelgass som overholder de europeiske miljødirektiver. Ikke punkter deler av kjølemiddelkretsen. Vær oppmerksom på at kjølevæsken ikke lukter.
- Hvis apparatet er installert, betjent eller lagret i et uventilert område, må rommet være utformet for å forhindre opphopning av kjølemiddellekkasje. Da dette kan medføre fare for brann eller eksplosjon, på grunn av antennelse av kjølemiddelet, forårsaket av elektriske ovner, ovner eller andre antennelseskilder.
- Apparatet må lagres på en slik måte at mekanisk svikt forhindres.
- Personer som opererer eller arbeider på kjølemiddelkretsen, må ha riktig sertifisering utstedt av en organisasjon som sikrer kompetanse i håndtering av kjølemidler, i henhold til en bestemt vurdering, anerkjent av foreninger i bransjen.
- Reparasjoner må utføres basert på anbefaling fra produksjons firmaet.

Vedlikehold og reparasjoner som krever hjelp av annet kvalifisert personell, må utføres under tilsyn av en person som er spesialisert innen bruk av brennbare kjølemidler.

Apparatet må installeres, betjenes og lagres i et rom med et gulvareal større enn 4 m². Apparatet skal oppbevares i et godt

ventilert område hvor romstørrelsen tilsvarer rom området som angitt for bruk.

INSTRUKSJONER FOR REPARERING AV APPARATER SOM INNEHOLDER R290 / R32

1 GENERELLE INSTRUKSJONER

Denne bruksanvisning er beregnet for bruk av personer som har tilstrekkelig bakgrunn av elektrisk, elektronisk, kuldeteknisk og mekanisk erfaring.

1.1 Kontroller til området

Før arbeidet på systemer som inneholder brannfarlige kjølemidler, er det nødvendig med en sikkerhetskontroll for å sikre at antennings sannsynligheten minimeres. For reparasjon av kjølesystemet, skal følgende forholdsregler overholdes før arbeid på systemet.

1.2 Arbeidsprosedyre

Arbeid skal utføres under en kontrollert prosedyre for å minimere risikoen for at brannfarlig gass eller damp er tilstede mens arbeidet utføres.

1.3 Generelt arbeidsområde

Alt vedlikeholdspersonell og andre som arbeider i lokalområdet skal instrueres om arbeidets art som utføres. Arbeid i lukkede rom skal unngås. Området rundt arbeidsområdet skal deles av. Sørg for at området er gjort trygt, ved kontroll av brannfarlig materiale.

1.4 Kontroll av forekomst av kjølemiddel

Området skal kontrolleres med en passende kjølemiddeldetektor før og under arbeidet for å sikre at teknikeren er oppmerksom på potensielt brennbar gass i atmosfæren. Forsikre deg om at lekkasje gjenkjennings utstyret som brukes, er egnet for bruk med brannfarlige kjølemidler, dvs. gnistfritt, tilstrekkelig forseglet eller sikker.

1.5 Tilstedeværelse av brannslukningsapparat

Hvis det skal utføres noe varmearbeid på kjøleutstyret eller tilhørende deler, skal egnet brannslukningsutstyr være tilgjengelig. Ha et tørt pulver eller et brannslukningsanlegg i nærheten av påfyllings området.

1.6 Ingen antenneskilder

Ingen person som utfører arbeid i forhold til et kjølesystem som innebærer å utsette rørarbeid som inneholder eller har inneholdt brennbart kjølemiddel, skal bruke antennelige kilder slik at det kan føre til brann- eller eksplosjonsfare. Alle mulige antennelige kilder, inkludert sigarettøyking, skal holdes tilstrekkelig langt unna installasjonsstedet, reparasjon, fjerning og avhending, i tilfelle brannfarlig kjølemiddel muligens kan slippes ut i omgivelsene. Før arbeidet utføres, skal området rundt utstyret undersøkes for å sikre at det ikke er brannfare eller antennings risiko. "Røyking forbudt" skilt skal vises.

1.7 Ventilert område

Sørg for at området er åpent eller at det er tilstrekkelig ventilert før du går inn i systemet eller utfører varme arbeid. En grad av ventilasjon skal fortsette i den perioden arbeidet utføres. Ventilasjonen skal på en sikker måte fordele det frigitte kjølemidlet og utstøte det fortrinnsvis i atmosfæren.

1.8 Kontroller til kjøleutstyret

Når elektriske komponenter endres, skal de være egnet til formålet og til riktig spesifisering. Til enhver tid skal produsentens retningslinjer for vedlikehold og service følges. Hvis du er i tvil, ta kontakt med produsentens tekniske avdeling for å få hjelp. Følgende kontroller skal brukes på installasjoner som bruker brannfarlige kjølemidler:

- ladestørrelsen er i samsvar med romstørrelsen der kjølemiddelholdige deler er installert;
- ventilasjons maskineriet og uttakene fungerer tilstrekkelig og er ikke blokkert;
- hvis det brukes en indirekte kjølekrets, skal sekundærkretsen kontrolleres for tilstedeværelse av kjølemiddel;
- merkingen til utstyret fortsetter å være synlig og leselig. Merkingen og tegn som er uleselige skal korrigeres;
- kjølerør eller komponenter er installert i en posisjon der de ikke er utsatt for noe stoff som kan korrodere kjølemiddelholdige komponenter, med mindre komponentene er konstruert av materialer som er motstandsdyktig mot korrosjon eller er beskyttet hensiktsmessig mot å være korroderte.

1.9 Kontroller for elektriske enheter

Reparasjon og vedlikehold av elektriske komponenter skal inkludere innledende sikkerhetskontroller og komponent inspeksjons prosedyrer. Hvis det finnes en feil som kan kompromittere sikkerheten, skal ingen strømforsyning kobles til kretsen før den tilfredsstillende håndteres. Hvis feilen ikke kan korrigeres umiddelbart, men det er nødvendig å fortsette operasjonen, skal det benyttes en tilstrekkelig midlertidig løsning. Dette skal rapporteres til eieren av utstyret, slik at alle parter er informert. Første sikkerhetskontroll skal omfatte:

- at kondensatorene er utladet: dette skal gjøres på en sikker måte for å unngå mulighet for gnister;
- at det ikke finnes elektriske komponenter og ledninger som er utsatt under lading, gjenoppretting eller rensing av systemet;
- at det er kontinuitet i jordingen.

2 REPARASJONER AV FORSEGLEDE KOMPONENTER

2.1 Under reparasjoner av forseglede komponenter skal alle elektriske forsyninger kobles fra utstyret som blir bearbeidet før eventuell fjerning av forseglede deksler, etc. Hvis det er absolutt nødvendig å ha på strømforsyning til utstyr under service, skal en permanent driftsform for lekkasje gjenkjenning være plassert på det mest kritiske punktet for å advare om en potensiell farlig situasjon.

2.2 Spesiell oppmerksomhet skal følges for å sikre at ved å arbeide med elektriske komponenter, blir foringsrøret ikke endret på en slik måte at beskyttelsesnivået påvirkes. Dette skal inkludere skader på kabler, for mange tilkoblinger, klemmer som ikke er laget til originalspesifikasjon, skade på tetninger, feil montering av kjertler, etc.

Kontroller at apparatet er montert sikkert.

Forsikre deg om at tetninger eller tetningsmaterialer ikke er forringet slik at de ikke lenger tjener til å hindre inntrengning av brannfarlig atmosfære. Reservedeler skal være i samsvar med produsentens spesifikasjoner.

MERK Bruken av silikonforseglingmiddel kan hemme effektiviteten til enkelte typer lekkasje gjenkjenningutstyr. sikre komponenter trenger ikke isoleres før de arbeider på dem.

3 REPARASJONER AV SIKRE KOMPONENTER

Ikke bruk permanent induktiv eller kapasitets belastning til kretsen uten å sørge for at dette ikke overskrider den tillatte spenningen og strømmen som er tillatt for utstyret som er i bruk.

Sikre komponenter er de eneste typene som kan bearbeides mens de er i nærvær av en brannfarlig atmosfære. Testapparatet skal være på riktig rangering.

Bytt kun komponenter med deler spesifisert av produsenten. Andre deler kan føre til antennelse av kjølemiddel i atmosfæren fra en lekkasje.

4 KOBLING

Kontroller at koblingene ikke vil bli utsatt for slitasje, korrosjon, overdreven trykk, vibrasjon, skarpe kanter eller andre skadelige miljøeffekter. Sjekken skal også ta hensyn til effektene av aldring eller kontinuerlig vibrasjon fra kilder som kompressorer eller vifter.

5 OPPDAGELSE AV BRANNFARLIGE KJØLEMIDLER

Under ingen omstendigheter skal potensielle antennings kilder bli brukt til å lete etter eller oppdage kjølemiddelekkasjer. En halogen fakkell (eller annen detektor som bruker en åpen ild) skal ikke brukes.

6 METODER FOR Å OPPDAGE LEKKASJE

Følgende lekkasje oppdagelses metoder anses som akseptable for systemer som inneholder brannfarlige kjølemidler. Elektroniske lekkasjedetektorer skal brukes til å oppdage brannfarlige kjølemidler, men følsomheten kan ikke være tilstrekkelig, eller det kan trenge kalibrering. (Gjenkjenningutstyr skal kalibreres i et kjølemiddelfritt område.)

Sørg for at detektoren ikke er en potensiell antennekilde og egner seg for det brukte kjølemiddelet. Lekkasje gjenkjenningutstyr skal settes til en prosentandel av LFL i kjølemiddelet og skal kalibreres til det kjølemiddelet som brukes, og riktig gassprosent (25% maksimalt) er bekreftet.

Lekkasje oppdagelses værker er egnet for bruk med de fleste kjølemidler, men bruk av vaskemidler som inneholder klor skal unngås, da klor kan reagere med kjølemiddelet og korrodere kobberledningene.

Hvis det er mistanke om lekkasje, skal alle åpne flammer fjernes / slokkes.

Hvis det oppdages en lekkasje av kjølemiddel som krever lodding, skal alt kjølemiddel fjernes fra systemet, eller isoleres (ved hjelp av avstengningsventiler) i en del av systemet fjernt fra lekkasjen. Oksygenfritt nitrogen (OFN) skal deretter renses gjennom systemet både før og under loddprosessen.

7 FJERNING OG TØMMING

Ved å bryte inn i kjølemiddelkretsen for å gjøre reparasjoner - eller for å gjøre et annet formål - skal konvensjonelle prosedyrer brukes. Det er imidlertid viktig at beste praksis følges siden brennbarhet er en vurdering. Følgende fremgangsmåte skal følges: fjern kjølemiddel; rens kretsen med inaktiv gass; tømme; rens igjen med inaktiv gass; åpne kretsen ved kutting eller lodding.

Kjølemiddel fyllingen skal utvinnes i de riktige gjenvinningsflasker. Systemet skal "skylles" med OFN for å gjøre enheten trygg. Denne prosessen må kanskje gjentas flere ganger. Trykkluft eller oksygen skal ikke brukes til denne oppgaven. Spyling skal oppnås ved å bryte vakuemet i systemet med OFN og fortsette å fylle inntil arbeidstrykket oppnås, luften ut i atmosfæren og til slutt trekke ned til et vakuum. Denne prosessen skal gjentas til det ikke er kjølemiddel inne i systemet.

Når den siste OFN fyllingen brukes, skal systemet ventileres ned til atmosfæretrykk for å muliggjøre at arbeidet finner sted. Denne operasjonen er helt avgjørende hvis loddingsoperasjoner på rørene skal gjennomføres. Sørg for at utløpet til vakuumpumpen ikke er nær noen antennelige kilder, og at det er ventilasjon tilgjengelig.

8 FYLLE PROSEDYRER

I tillegg til konvensjonelle fyllingsprosedyrer skal følgende krav følges. Forsikre deg om at det ikke forekommer forurensning av forskjellige kjølemidler når du bruker fyllingstøyr. Slangene skal være så korte som mulig for å minimere mengden kjølemiddel som finnes i dem. Sylinderne skal holdes oppreist. Kontroller at kjølesystemet er jordnet før du fyller systemet med kjølemiddel. Merk systemet når fyllingen er fullført (hvis

ikke allerede). Ekstrem forsiktighet skal utøves for ikke å overfylle kjølesystemet. Før oppfylling av systemet skal det trykkprøves med OFN. Systemet skal lekkasjetestes etter fylling, og før igangkjøring. En oppfølgings lekkasjetest skal utføres før du forlater stedet.

9 AVVIKLING

Før du utfører denne prosedyren, er det viktig at teknikeren er fullstendig kjent med utstyret og all dens detalj. det anbefales god praksis ved at alle kjølemidler gjenvinnes trygt. Før oppgaven utføres, skal det tas en olje- og kjølemiddelp prøve dersom det kreves analyse før gjenbruk av gjenvunnet kjølemiddel.

Det er viktig at 4 GB elektrisk strøm er tilgjengelig før oppgaven påbegynnes.

- a) Bli kjent med utstyret og dets drift.
- b) isolere det elektriske systemet.
- c) Før du prøver prosedyren, sørg for at: Mekanisk håndteringsutstyr er tilgjengelig, om nødvendig, for håndtering av kjølemiddelflasker;
- d) Alt personlig verneutstyr er tilgjengelig og brukes riktig; gjenopprettings prosessen overvåkes til enhver tid av en kompetent person;
- e) gjenvinningutstyr og sylindere samsvarer med de relevante standarder
- f) Pump ned kjølemiddel, om mulig
- g) Hvis et vakuum ikke er mulig, lag en manifold slik at kjølemiddelet kan fjernes fra ulike deler av systemet.
- h) Kontroller at sylindere er plassert på skalaene før gjenvinning finner sted.
- i) Start gjenvinningsmaskinen og bruk den i henhold til produsentens instruksjoner
- j) Ikke overfyll sylindrene. (Ikke fyll mer enn 80%).
- k) Ikke overskride maksimalt arbeidstrykk på sylindere, selv midlertidig.
- l) Når sylindere er fylt riktig og prosessen fullført, må du forsikre deg om at sylindere og utstyret raskt fjernes fra stedet og at alle isolasjons ventiler på utstyret er stengt.
- m) Gjenvunnet kjølemiddel må ikke fylles i et annet kjølesystem, med mindre det er rengjort og kontrollert.

10 MERKING

Utstyret skal merkes med at det har blitt avvirket og tømt for kjølemiddel. Etiketten skal være datert og signert. Kontroller at det er etiketter på utstyret med beskrivelse av at utstyret inneholder brennbart kjølemiddel.

11 GJENVINNING

Når du fjerner kjølemiddel fra et system, enten for service eller avviking, anbefales det at alle kjølemidler fjernes trygt. Ved overføring av kjølemiddel i sylindere, sørg for at bare egnede kjølemiddel gjenvinnings sylindere benyttes. Kontroller riktig antall sylindere, for at den totale system fyllingen er tilgjengelig. Alle sylindere som skal brukes er beregnet for det gjenvunne kjølemiddelet og merket for det kjølemiddelet (dvs. spesielle sylindere for gjenvinning av kjølemiddel). Sylindrene skal være komplett med trykkavlastningsventil og tilhørende avstengningsventiler i god stand. Tomme gjenvinnings sylindere blir tømt og, om mulig, avkjølt før gjenvinning oppstår.

Gjenvinningsutstyret skal være i god stand med et sett med instruksjoner om utstyret er til stede, og skal være egnet for gjenvinning av brannfarlige kjølemidler. I tillegg skal et sett med kalibrerte vekter være tilgjengelig og i god stand. Slinger skal være komplett med lekkasjefrie koblinger og være i god stand. Før du bruker gjenvinningsmaskinen, kontroller at den er i god stand, har blitt ordentlig vedlikeholdt og at eventuelle elektriske komponenter er forseglest for å forhindre antenning i tilfelle frigjøring av kjølemiddel. Kontakt produsenten hvis du er i tvil.

Det gjenvunne kjølemiddelet skal returneres til kjølemiddelleverandøren i riktig gjenvinnings sylinder, og det aktuelle avfalls overførings notatet er arrangert. Ikke bland kjølemidler i gjenvinningsenheter og spesielt ikke i sylindere.

Hvis kompressorer eller kompressoroljer skal fjernes, må du sørge for at de er tømt til et akseptabelt nivå for å sikre at brannfarlig kjølemiddel ikke forblir i smøremidlet. Tømme prosessen skal utføres før kompressoren returneres til leverandørene. Bare elektrisk heling til kompressorkroppen skal brukes for å akselerere denne

prosessen. Når olje dreneres fra et system, skal det utføres sikkert.

B DELENAVN

INNEDEL

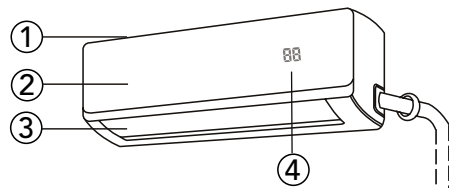

Innedel

- ① Luftfilter (trekk ut)
- ② Frontpanel
- ③ Spjeld
- ④ Visningsvindu
- ⑤ Fjernkontroll

UTEDEL

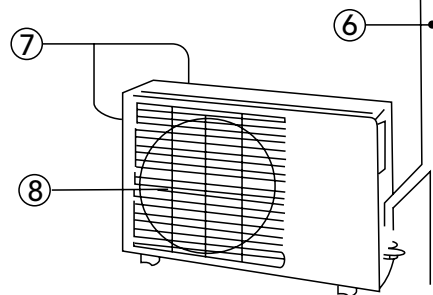

Utedel

- ⑥ Tilkoblingsrør, avløpsslange (For S-modeller tilkoblingsrør følger ikke med)
- ⑦ Luftinntak (side og bak)
- ⑧ Luftutløp



BEMERK!

Alle bildene i denne håndboken og på gaveesken er kun til forklaring og indikasjonsformål. De kan være litt forskjellige fra klimaanlegget du kjøpte. Selve formen skal gjelde.

FUNKSJONSINDIKATORER PÅ INNENDØRS ENHET DISPLAY PANEL



00 i 3 sekunder når:

- TIMER ON er innstilt
- FRESH, SWING, TURBO eller SILENCE-funksjonene er slått på

0F i 3 sekunder når:

- TIMER OFF er innstilt
- FRESH, SWING, TURBO eller SILENCE-funksjonene er slått av

cF når avriming (kjøling- & oppvarmingsenheter)

dF når anti-kaldluft funksjonen er slått på (kjøling- & oppvarmingsenheter)

SE når enheten er selvrensende (noen enheter)

FP når frostbeskyttelse er slått på (noen enheter)

Wi-Fi når trådløs kontrollfunksjon er aktivert (noen enheter)

00 Når ECO-funksjonen (noen enheter) er aktivert, vil **00** lyse gradvis en etter en mens **E -- C-- 0--** innstilt temperatur -- **E** i ett sekunds intervaller

I andre modi viser enheten temperaturinnstillingen.

I vifte og tørkemode viser enheten romtemperaturen.

C DRIFTSTEMPERATUR

Kjøling, oppvarming og/eller avfukting er effektiv ved følgende innendørs og utendørs temperaturer:

Temperatur \ Modus	Kjøle-drift	Oppvarmingsdrift	Avfuktingsoperasjon
Romtemperatur	17°C - 32°C	0°C - 30°C	10°C - 32°C
Utetemperatur	-25°C - 50°C	-25°C - 30°C	0°C - 50°C



FORSIKTIGHET

- Hvis klimaanlegget brukes utenfor ovennevnte forhold, kan visse sikkerhetsfunksjoner bli koblet inn og medføre at enheten fungerer unormalt.
- Hvis klimaanlegget opererer med en relativ fuktighet på over 80 % i rommet, kan overflaten av klimaanlegget trekke seg til kondens. Sett det vertikale luftstrømspjeldet til sin maksimale vinkel (vertikalt til gulvet), og velg HØY viftemodus.
- For maksimal effekt av klimaanlegget, lukk alltid dører og vinduer når du kjøler eller oppvarmer.

D BRUK MED FJERNKONTROLL



BEMERK!

- Sikt alltid fjernkontrollen mot mottakeren på innendørsenheten og sørg for at det ikke er noen hindringer mellom fjernkontrollen og mottakeren. Ellers vil fjernkontrollsignalet ikke fanges opp av mottakeren, og klimaanlegget vil ikke fungere skikkelig.
- Maksimal avstand hvor fjernkontrollen fungerer er ca. 6 til 7 meter.



BEMERK!

Hold fjernkontrollen der signalet kan komme til mottakeren på enheten. Når du velger timeren, sender fjernkontrollen automatisk et signal til innendørsenheten på den angitte tiden. Hvis du holder fjernkontrollen i en posisjon som hindrer riktig signaloverføring, kan det oppstå en tidsforsinkelse på opptil 15 minutter.

Innføring i funksjonsknapper på fjernkontrollen

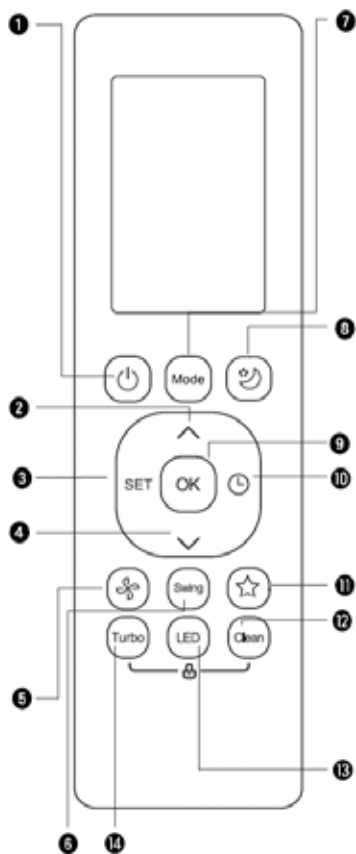

1. ON/OFF (På/Av) - Skrur enheten av.
2. TEMP ▲ - Øker temperaturen i trinn på 1 °C (1 °F). Maks. temperaturen er 30 °C (86 °F)
3. SET (Innstilling) - Ruller gjennom operasjonsfunksjoner på følgende måte: Fresh (Frisk) > Sleep (Sove) > Follow Me (Følg meg) > AP mode (AP-modus) > Fresh (Frisk)... Det valgte symbolet blinker på display-området, trykk på OK-knappen for å bekrefte.
4. TEMP ▼ - Reduserer temperaturen i trinn på 1 °C (1 °F). Min. temperaturen er 17 °C (62 °F).
5. FAN SPEED (Viftehastighet) - Velger viftehastigheter i følgende rekkefølge: AUTO > LOW (Lav) > MED > HIGH (Høy). BEMERK: Hvis du holder denne knappen nede i 2 sekunder, aktiveres stille-funksjonen.
6. SWING (Sving) - Starter og stopper den horisontale spjeldbevegelsen. Hold inne i 2 sekunder for å starte den automatiske svingfunksjonens vertikale spjeld.
7. MODE (Modus) - Blar gjennom driftsmoduser som følger: AUTO > COOL (Kjøøl) > DRY (Tørr) > HEAT (Varme) > FAN (Vifte). BEMERK: Varmemodus støttes ikke av apparat med kun kjøling.
8. SØVN - Sparer energi i søvntimer.
9. OK - Brukes til å bekrefte de valgte funksjonene.
10. TIMER (Tidsur) - Angi at timeren skal slå enheten på eller av.
11. SHORTCUT (Snarvei) - Brukes til å gjenopprette gjeldende innstillinger eller gjenoppta tidligere innstillinger.
12. CLEAN (Rengjør) - Brukes til å starte/stoppe Self Clean(Selvrens)-funksjonen.
13. LED - Slår innendørsenhetens LED-skjerm og klimaanlegg på og av, noe som skaper et komfortabelt og stille miljø.
14. TURBO - Gjør det mulig for enheten å nå forhåndsinnstilt temperatur på kortest mulig tid.

Navn og funksjoner på indikatorer på fjernkontrollen

Informasjon vises når fjernkontrollen er slått på.

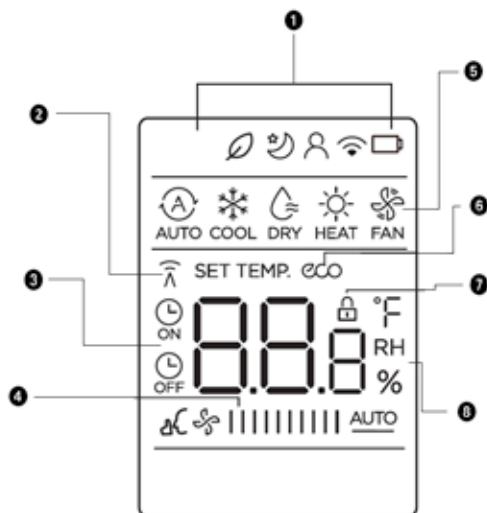

1. Visning av Fresh(Frisk)-funksjonen.
 Visning av Sleep(Sove)-modus.
 Visning av Follow me(Følg meg)-funksjonen.
 Visning av trådløs kontroll-funksjonen.
 Visning av lavt batterinivå oppdaget (hvis blinker).
2. Overføringsindikator - Lyser når fjernkontrollen sender signal til innendørsenheten.
3. ON TIMER ON(Tidsur på)-skjerm
 OFF TIMER OFF(Tidsur av)-skjerm
 Silence(Stille)-funksjonen skjerm
4. FAN SPEED(Viftehastighet)-skjerm - Viser valgt viftehastighet:

LAV -	
MED -	
HØY -	
AUTO	AUTO

Denne viftehastigheten kan ikke justeres i AUTO- eller DRY(Tørr)-modus.
5. MODE-skjerm - Viser gjeldende inkludert: AUTO > COOL > DRY > HEAT > FAN.
6. ECO-skjerm - Vises når ECO-funksjonen er aktivert.
7. LOCK-skjerm - Vises når LOCK-funksjonen er aktivert.
8. Temperatur/timer/viftehastighet-skjerm - Viser innstilt temperatur som standard, eller viftehastighet eller timerinnstilling når du bruker TIMER ON/OFF(Tidsur på/av)-funksjoner.
 - Temperatur innstillingsområde: 16-30°C/60-86°F
 - Tid innstillingsområde: 0-24 hours

Denne skjermen er tom når den brukes i FAN(Vifte)-modus.



BEMERK!

Alle elementer som er vist i Fig. 2, er beregnet for klar presentasjon. Men under selve operasjonen vises bare de relative elementer tegnene i displayet.

Betjening av fjernkontrollen

Installer / bytt batterier

Bruk to tørre alkaliske batterier (AAA/LR03).

N

Ikke bruk oppladbare batterier.

1. Fjern batteridekselet på baksiden av fjernkontrollen ved å trekke den i henhold til pilens retning, som vist på dekselet.
2. Sett inn nye batterier og sørg for at(+) og (-) på batteriene er riktig installert.
3. Sett på dekselet igjen ved å skyve det tilbake på plass.



BEMERK!

- Når batteriene er fjernet, sletter fjernkontrollen all programmering. Etter at du har satt inn nye batterier, må fjernkontrollen omprogrammeres.
- Når du bytter batterier, må du ikke bruke gamle batterier eller en annen type batteri. Dette kan føre til at fjernkontrollen fungerer feil.
- Hvis du ikke bruker fjernkontrollen på flere uker, tar du ut batteriene. Ellers kan batterilekkasje skade fjernkontrollen.
- Gjennomsnittlig batterilevetid under normal bruk er ca 6 måneder.
- Bytt ut batteriene når det ikke er noen pipelyd fra innendørsenheten, eller hvis lysindikatorlampen ikke vises.
- Bland aldri nye og gamle batterier. Bruk aldri forskjellige batterityper (f.eks. Alkalisk og mangandioxid) samtidig.

E SLIK BRUKER DU DE GRUNNLEGGENDE FUNKSJONENE

GRUNNLEGGENDE DRIFT

OBS! Før bruk må du kontrollere at enheten er koblet til og at strømmen er tilgjengelig.

STILLE INN TEMPERATUR

Driftstemperaturområdet for enheter er 17~30 °C (62~86 °F). Du kan øke eller redusere den innstilte temperaturen i trinn på 1 °C (1 °F).

AUTO-modus

I AUTO-modus velger enheten automatisk COOL(Kjøling)-, FAN(Vifte)- eller HEAT(Varme)-operasjonen basert på den innstilte temperaturen.

1. Trykk på MODE(Modus)-knappen for å velge AUTO-modus.
2. Still inn ønsket temperatur ved hjelp av TEMP▲- eller TEMP▼-knappen.
3. Trykk på ON/OFF-knappen for å slå av enheten.

BEMERK: Viftehastighet kan ikke stilles inn i automodus.

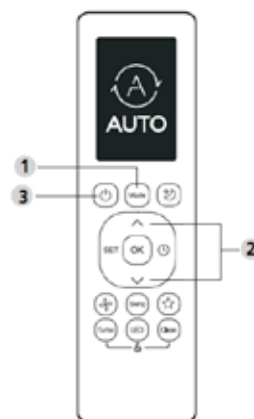

COOL(Kjøøl)-modus

1. Trykk på MODE-knappen for å velge COOL(Kjøøl)-modus.
2. Still inn ønsket temperatur ved hjelp av TEMP▲- eller TEMP▼-knappen.
3. Trykk på FAN(Vifte)-knappen for å justere viftehastighet: AUTO, LOW (Lav), MED eller HIGH (Høy).
4. Trykk på ON/OFF-knappen for å slå av enheten.

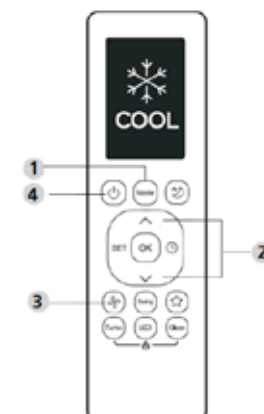

DRY(Avfukting)-modus

1. Trykk på MODE(Modus)-knappen for å velge DRY(Tørr)-modus.
 2. Still inn ønsket temperatur ved hjelp av TEMP▲- eller TEMP▼-knappen.
 3. Trykk på ON/OFF(På/Av)-knappen for å slå av enheten.
- BEMERK: Viftehastighet kan ikke stilles inn i DRY-modus.

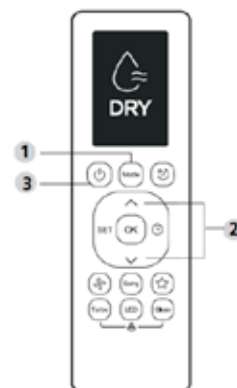

FAN(Vifte)-modus

1. Trykk på MODE(Modus)-knappen for å velge FAN(Vifte)-modus.
 2. Trykk på FAN(Vifte)-knappen for å justere viftehastighet: AUTO, LOW (Lav), MED eller HIGH (Høy).
 3. Trykk på ON/OFF(På/Av)-knappen for å slå av enheten.
- BEMERK: Du kan ikke stille inn temperatur i FAN-modus.
Som et resultat vil fjernkontrollens LCD-skjerm ikke vise temperatur.

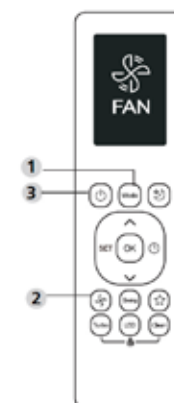

HEAT(Varme)-modus

1. Trykk på MODE(Modus)-knappen for å velge HEAT(Varme)-modus.
 2. Still inn ønsket temperatur ved hjelp av TEMP▲- eller TEMP▼-knappen.
 3. Trykk på FAN(Vifte)-knappen for å justere viftehastighet: AUTO, LOW (Lav), MED eller HIGH (Høy).
 4. Trykk på ON/OFF-knappen for å slå av enheten.
- BEMERK: Etterhvert som utetemperaturen synker, kan ytelsen til enhetens HEAT(Varme)-funksjon påvirkes. I slike tilfeller anbefaler vi at du bruker dette klimaanlegget sammen med andre varmeapparater.

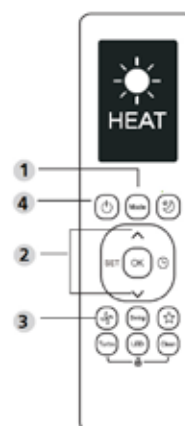

INNSTILLING AV TIDSUR:

TIMER ON/OFF (Tidsur på/av) - Still inn hvor lang tid det skal gå før enheten automatisk slås på/av.

TIMER ON(Tidsur på)-innstilling:

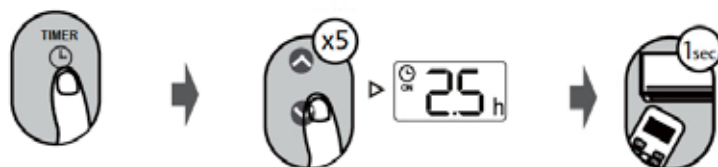

1. Trykk på TIMER(Tidsur)-knappen for å starte ON(På)-tidssekvensen.
2. Trykk på Temp. opp- eller ned-knappen flere ganger for å stille inn ønsket tid for å slå på enheten.
3. Pek fjernkontrollen mot enheten og vent 1 sek, TIMER ON (Tidsur på) vil bli aktivert.

TIMER OFF(Tidsur av)-innstilling:

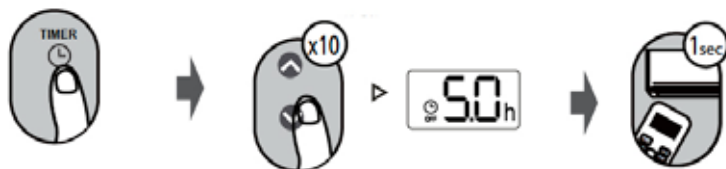

1. Trykk på TIMER(Tidsur)-knappen for å starte OFF(Av)-tidssekvensen.
2. Trykk på Temp. opp- eller ned-knappen flere ganger for å stille inn ønsket tid for å slå av enheten.
3. Pek fjernkontrollen mot enheten og vent 1 sek, TIMER OFF (Tidsur av) vil bli aktivert.



BEMERK:

1. Når du setter TIMER ON (Tidsur på) eller TIMER OFF (Tidsur av), vil tiden øke med 30 minutter med hvert trykk, opptil 10 timer. Etter 10 timer og opptil 24, vil det øke i 1 time per trinn. (Trykk for eksempel 5 ganger for å få 2,5 time, og trykk 10 ganger for å få 5 timer.) Timeren går tilbake til 0.0 etter 24.
2. Avbryt begge funksjoner ved å sette timeren til 0.0h.

TIDSUR PÅ- og TIDSUR AV-innstilling (eksempel):

Husk at tidsperiodene du angir for begge funksjonene, refererer til timer etter gjeldende klokkeslett.

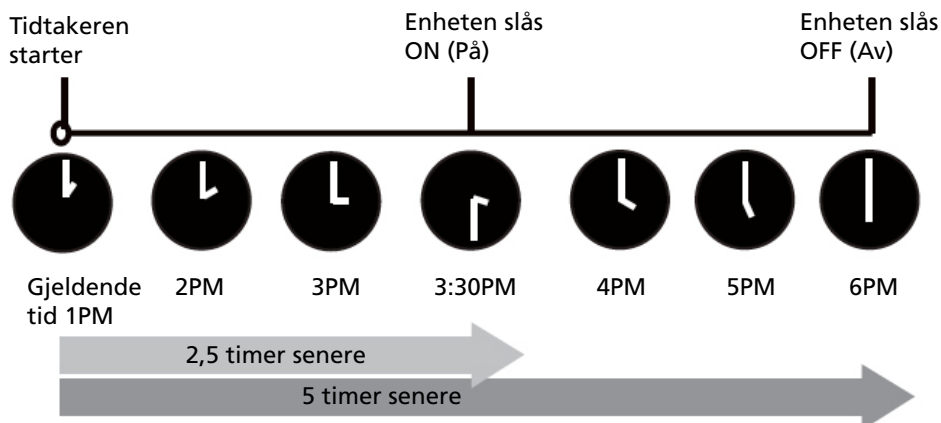
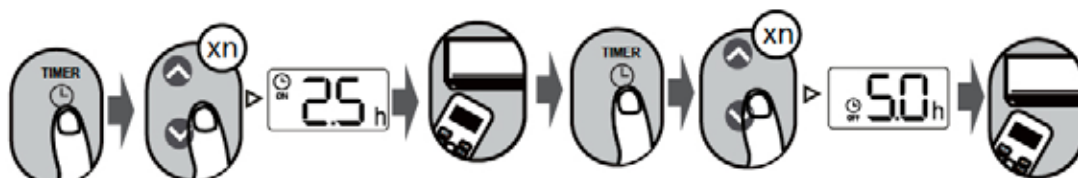

Eksempel: Hvis den nåværende tidtakeren er 1:00PM (13:00), vil enheten slå på 2,5 timer senere 3.30PM (15:30) og slå av klokka 6:00PM (18:00) for å stille inn timeren som beskrevet ovenfor.

F SLIK BRUKER DU AVANSERTE FUNKSJONER

SWING(SVING)-FUNKSJON

Trykk på Swing(Sving)-knappen

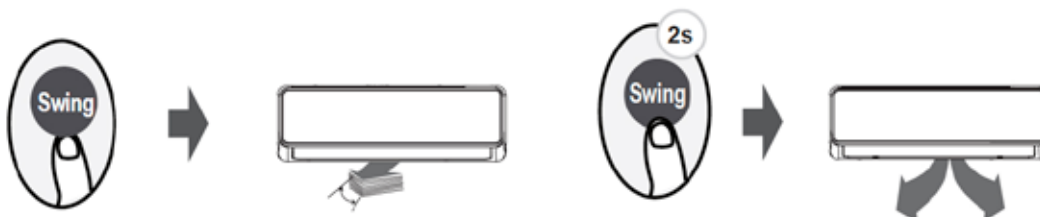

- Det horisontale spjeldet svinger automatisk opp og ned når du trykker på Swing-knappen. Trykk en gang til for å få den til å stoppe.
- Fortsett å trykke på denne knappen i mer enn 2 sekunder, og det vertikale spjeldets sving-funksjon er aktivert. (Modellavhengig)

LED-SKJERM:

Trykk på LED-knappen.

Trykk på denne knappen for å slå på og slå av displayet på innendørsenheten.



Trykk på denne knappen i mer enn 5 sekunder (noen enheter)

Fortsett å trykke på denne knappen i mer enn 5 sekunder, så vil innendørsenheten vise den faktiske romtemperaturen. Trykk mer enn 5 sekunder igjen for å vise innstillingstemperaturen.



Stille-funksjon

Fortsett å trykke på vifteknappen i mer enn 2 sekunder for å aktivere/deaktivere stille-funksjonen (noen enheter). På grunn av lavfrekvent drift av kompressoren kan det føre til utilstrekkelig kjøle- og varmekapasitet. Trykk på ON/OFF(På/Av)-, Mode(Modus)-, Sleep(Sove)-, Turbo- eller Clean(Rengjør)-knappen mens du bruker stille-funksjonen for å avbryte den.



ECO-funksjon

Trykk på ECO-knappen (noen enheter)

Trykk på ECO-knappen for å gå inn i energieffektiv modus.

Bemerk: Denne funksjonen er bare tilgjengelig i COOL(Kjøle)-modus.



ECO-drift:

Under kjølemodus trykker du på denne knappen, fjernkontrollen justerer temperaturen automatisk til 24 °C, viftehastigheten til Auto for å spare energi (bare når den innstilte temperaturen er mindre enn 24 °C). Hvis den innstilte temperaturen er over 24 °C, trykker du på ECO-knappen, viftehastigheten endres til Auto, den innstilte temperaturen forblir uendret.



BEMERK:

Hvis du trykker på knappen eller endrer modusen eller justerer den innstilte temperaturen til mindre enn 24 °C, stoppes ECO-driften. Under ECO-drift skal den innstilte temperaturen være 24 °C eller høyere, det kan føre til utilstrekkelig kjøling. Hvis du føler deg ukomfortabel, trykker du bare på ECO-knappen igjen for å stoppe den.

FP-funksjon

Enheten vil fungere med høy viftehastighet (mens kompressoren er på) med temperaturen automatisk satt til 8 °C.

Bemerk: Denne funksjonen er kun for varmepumpe klimaanlegg.



Trykk på denne knappen 2 ganger i løpet av ett sekund under HEAT(Varme)-modus og angi temperaturen på 16 °C for å aktivere FP-funksjonen. Trykk på On/Off(På/Av)-, Sleep(Sove)-, Mode(Modus)-, Fan(Vifte)- og Temp.-knappen under bruk, så avbrytes denne funksjonen.

LOCK-funksjon

Trykk på Turbo-knappen og Clean(Rengjør)-knappen samtidig i mer enn 5 sekunder for å aktivere Lock-funksjonen. Alle knappene vil ikke virke bortsett fra å trykke på disse to knappene i to sekunder igjen for å deaktivere låse-funksjonen.



SHORTCUT(Snarvei)-funksjon

Trykk på SHORTCUT(Snarvei)-knappen (noen enheter). Trykk på denne knappen når fjernkontrollen er på, systemet vil automatisk gå tilbake til de forrige innstillingene, inkludert driftsmodus, innstillingstemperatur, viftehastighetsnivå og hvilemodusfunksjon (hvis aktivert).



Hvis du trykker i mer enn 2 sekunder, vil systemet automatisk gjenopprette gjeldende driftsinnstillinger, inkludert driftsmodus, innstillingstemperatur, viftehastighetsnivå og hvilemodusfunksjon (hvis aktivert).

Clean(Rengjør)-funksjon

Trykk på CLEAN(Rengjør)-knappen. Luftbårne bakterier kan vokse i fuktigheten som kondenserer rundt varmeveksleren i enheten. Ved vanlig bruk fordampes det meste av denne fuktigheten fra enheten. Ved å trykke på CLEAN-knappen, vil enheten rengjøre seg selv automatisk. Etter rengjøring slås enheten av automatisk. Hvis du trykker på CLEAN(Rengjøring)-knappen midt i syklusen, avbrytes operasjonen og enheten slås av. Du kan bruke CLEAN (Rengjøring) så ofte du vil.



TURBO-funksjon

Når du velger Turbo-funksjonen i COOL(Kjøle)-modus, vil enheten blåse kjølig luft med sterkest vindinnstillingen for å hurtig starte kjøleprosessen. Når du velger Turbo-funksjonen i HEAT(Varme)-modus, for enheter med elektriske varmeelementer, vil den elektriske VARMEREN aktivere og starte oppvarmingsprosessen.



SET (Innstilling)-funksjon



- Trykk på SET(Innstilling)-knappen for å angi funksjonsinnstillingen, og trykk deretter SET-knappen eller TEMP▲- eller TEMP▼-knappen for å velge ønsket funksjon. Det valgte symbolet blinker på display-området, trykk på OK-knappen for å bekrefte.
- Hvis du vil avbryte den valgte funksjonen, utfører du bare de samme prosedyrene som ovenfor.
- Trykk på SET(Innstilling)-knappen for å bla gjennom drift-funksjonene på følgende måte: Fresh* (Frisk) > Sleep* (Sove) > Follow Me (Følg meg) > AP mode (AP-modus)
- * Hvis fjernkontrollen har Fresh(Frisk)- og Sleep(Sove)-knappen, kan du ikke bruke SET-knappen til å velge Fresh(Frisk) og Sleep(Sove)-funksjonen.

FRESH(FRISK)-FUNKSJONEN () (NOEN ENHETER):

Når FRESH(Frisk)-funksjonen startes, er iongeneratoren strømførende og vil bidra til å rense luften inne.

SLEEP(SOVE)-FUNKSJON ():

SLEEP(Sove)-funksjonen brukes til å redusere energiforbruket mens du sover (og trenger ikke de samme temperaturinnstillingene for å holde deg komfortabel). Denne funksjonen kan bare aktiveres via fjernkontroll. For detaljer, se "sleep-modus" i "BRUKERHÅNDBOK".

Bemerk: SLEEP(Sove)-funksjonen er ikke tilgjengelig i FAN(Vifte)- eller DRY(Tørr)-modus.

AP-FUNKSJONEN () (NOEN ENHETER):

Velg AP-modus for å utføre konfigurering av trådløst nettverk. For noen enheter fungerer det ikke ved å trykke på SET(Innstilling)-knappen. For å gå inn i AP-modus, trykk kontinuerlig på LED-knappen syv ganger på 10 sekunder.

FOLLOW ME(FØLG MEG)-FUNKSJON ():

FOLLOW ME(Følg meg)-funksjonen gjør det mulig for fjernkontrollen å måle temperaturen på gjeldende plassering og sende dette signalet til klimaanlegget tre minutters intervaller.

Når du bruker AUTO-, COOL(Kjøle)- eller HEAT(Varme)-funksjonene, vil måling av omgivelsestemperatur fra fjernkontrollen (istedet for fra selve innendørsenheten) gjøre det mulig for klimaanlegget å optimalisere temperaturen rundt deg og sikre maksimal komfort.

BEMERK: Trykk og hold inne Turbo-knappen i syv sekunder for å starte/stoppe minnefunksjonen i Follow Me(Følg meg)-funksjonen.

- Hvis minnefunksjonen er aktivert, vises "ON" (På) i 3 sekunder på skjermen.
- Hvis minnefunksjonen er stoppet, vises "OFF" (Av) i 3 sekunder på skjermen.
- Mens minnefunksjonen er aktivert, trykker du på ON/OFF(På/Av)-knappen, og hvis du ikke vil avbryte Follow me(Følg meg)-funksjonen.

G MANUELL DRIFT (UTEN FJERNKONTROLL)

Slik betjener du enheten uten fjernkontrollen.

Hvis fjernkontrollen ikke fungerer, kan enheten betjenes manuelt med MANUAL CONTROL-knappen på innendørsenheten. Merk at manuell drift ikke er en langsiktig løsning, og det anbefales sterkt at du bruker enheten med fjernkontrollen.



FØR MANUELL BRUK

Enheden må slås av før manuell drift.

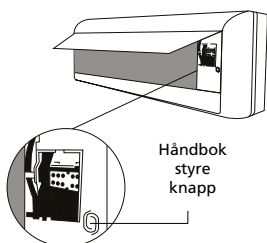

For å betjene enheten manuelt:

1. Finn MANUAL CONTROL-knappen på høyre side av enheten.
2. Trykk på MANUAL CONTROL-knappen en gang for å aktivere FORCED AUTO-modus.
3. Trykk på MANUAL CONTROL-knappen igjen for å aktivere FORCED COOLING-modus.
4. Trykk på MANUAL CONTROL-knappen en tredje gang for å slå av enheten.



FORSIKTIGHET

Den manuelle knappen er kun beregnet for test og nødoperasjon. Vennligst ikke bruk denne funksjonen med mindre fjernkontrollen går tapt, og det er absolutt nødvendig. For å gjenopprette vanlig drift, bruk fjernkontrollen for å aktivere enheten.

H OPTIMAL DRIFT

For å oppnå optimal ytelse, må du være oppmerksom på følgende:

- Juster luftstrømmen riktig, slik at den ikke er rettet mot folk.
- Juster temperaturen for å oppnå det høyeste komfortnivået. Ikke juster enheten til overdrevne temperaturnivåer.
- Lukk dører og vinduer, ellers kan ønsket effekt reduseres.
- Ikke legg gjenstander i nærheten av luftinntaket eller luftutløpet, siden effektiviteten av klimaanlegget kan bli redusert, og klimaanlegget kan stoppe driften. Pass på at det ikke er noen hindringer som blokkerer luftstrømmen. Luftstrømmen må ha uhindret tilgang til hele rommet. Luftstrømmen må også ha uhindret tilgang til klimaanlegget.
- Rengjør luftfilteret med jevne mellomrom, ellers kan ytelsen for kjøling eller oppvarming bli redusert. Det anbefales å rengjøre filtrene annenhver uke.
- Ikke bruk enheten med det horisontale spjeldet i lukket stilling.

I JUSTERING AV LUFTSTRØMFØRING

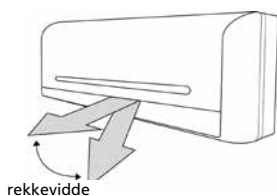

- Juster luftstrømmen riktig, ellers kan det føre til ubehag eller forårsake ujevn temperatur i rommet.
- Juster de horisontale spjeldene med knapp ⑧ på fjernkontrollen.
- Juster det vertikale spjeldet manuelt.

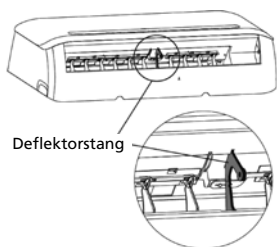

Justere horisontal luftstrømretning (opp - ned)

Klimaanlegget justerer automatisk den horisontale luftstrømretningen i henhold til driftsmodus.

For å stille den horisontale luftstrømmen

Utfør denne funksjonen mens enheten er i drift. Fortsett å trykke på AIR DIRECTION-knappen ⑧ på fjernkontrollen for å flytte spjeldet til ønsket retning.

- Juster den horisontale luftstrømretningen til ønsket retning.
- I etterfølgende operasjoner blir den horisontale luftstrømmen automatisk satt i den retningen spjeldet ble justert, ved å trykke på AIR DIRECTION-knappen.

For å stille den vertikale luftstrømmen (venstre - høyre)

Juster det vertikale spjeldet manuelt med spaken i midten av den vertikale spjeldarmen (avhengig av modell). Når klimaanlegget er i drift, og det vertikale spjeldet er i en bestemt posisjon, beveger du spaken på luftuttaket til venstre (eller høyre, avhengig av modell) til ønsket posisjon.



FORSIKTIGHET!

Pass på at du ikke berører viften bak de vertikale spjeldene!

For å svinge luftstrømretningen (opp - ned) automatisk

Utfør denne funksjonen mens klimaanlegget er i drift.

- Trykk på SWING ⑦ knappen på fjernkontrollen.
- For å stoppe funksjonen, trykk på SWING-knappen ⑦ en gang til. Trykk på AIR DIRECTION ⑧ knapp for å låse spjeldet i ønsket posisjon.



FORSIKTIGHET

- AIR DIRECTION og SWING-knappene blir deaktivert når klimaanlegget ikke er i drift (inkludert når TIMER ON er innstilt).
- Ikke bruk klimaanlegget i lengre perioder med luftstrømmen rettet nedover i kjøle- eller tørrmodus. Ellers kan det oppstå kondens på overflaten av det horisontale spjeldet som fører til at kondens drypper ned.
- Ikke flytt det horisontale spjeldet manuelt. Bruk alltid AIR DIRECTION ⑧ eller SWING-knappen ⑦. Hvis du flytter spjeldet manuelt, kan det fungere feil under drift. Hvis spjeldet fungerer feil, må du stoppe klimaanlegget en gang og starte det på nytt.
- Når klimaanlegget startes umiddelbart etter at det ble stoppet, kan det horisontale spjeldet ikke flyttes i ca 10 sekunder.
- Ikke bruk enheten med det horisontale spjeldet i lukket stilling.

J HVORDAN KLIMAAANLEGGET FUNGERER

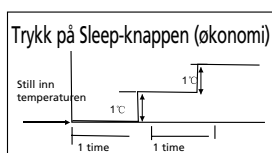

COOLING (KJØLING)

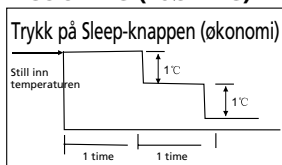

HEATING (OPPVARMING)

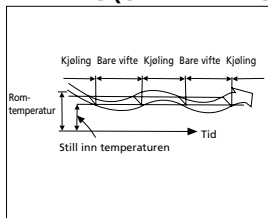

DEHUMIDIFYING (AVFUKTING)

AUTOMATISK DRIFT

Når du stiller klimaanlegget i AUTO-modus (knapp ② på fjernkontrollen), vil det automatisk velge KUN KJØLING, OPPVARMING eller VIFTE operasjon avhengig av hvilken temperatur du har valgt og romtemperaturen.

Klimaanlegget vil styre romtemperaturen automatisk til temperaturinnstillingen du angir.

Hvis AUTO-modusen er ubehagelig, kan du velge ønskede forhold manuelt.

SLEEP / ØKONOMISK DRIFT

Når du trykker på SLEEP-knappen ⑥ under KJØLING, OPPVARMING eller AUTO drift, vil klimaanlegget automatisk øke (kjøle) eller redusere (oppvarming) 1 °C per time. Den innstilte temperaturen vil være stabil 2 timer senere og forblir stabil i 5 timer. Etter 5 timer stanser enheten. Viftehastigheten styres automatisk.

AVFUKTINGSOPERASJON

- Avfuktingsmodusen vil automatisk velge avfuktingsoperasjonen basert på forskjellen mellom innstilt temperatur og den faktiske romtemperaturen.
- Ved avfukting reguleres temperaturen ved gjentatte ganger å slå av kjøleoperasjonen eller viften. Viftehastigheten styres automatisk.
- Ved normal kjøleoperasjon vil klimaanlegget også avfukte luften.



BEMERK

Når klimaanlegget avfukter er det sannsynlig at romtemperaturen vil synke. Det er derfor normalt at en hygroskop måler en høyere **relativ** luftfuktighet. Den **absolutte** fuktigheten vil imidlertid synke, avhengig av mengden fuktighet som produseres i rommet (matlaging, folk osv.).

K VEDLIKEHOLD

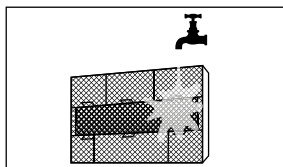
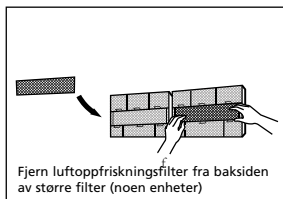
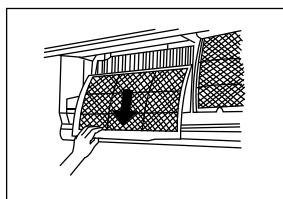
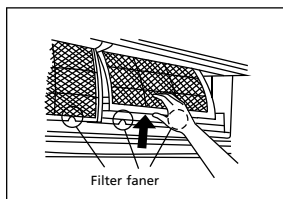
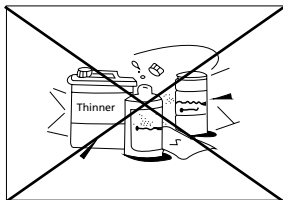
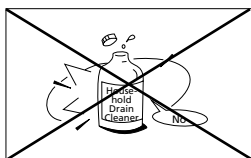

ADVARSEL

- Det er nødvendig å stoppe klimaanlegget og koble fra strømforsyningen før rengjøring.

Rengjøring av innendørsenheten og fjernkontrollen



FORSIKTIGHET

- Bruk en tørr klut til å tørke innendørsenheten og fjernkontrollen.
- En klut fuktet med kaldt vann kan benyttes på innendørsenheten hvis den er veldig skitten.
- Frontpanelet på innendørsenheten kan tas av og rengjøres med vann. Så tørk av med en tørr klut.
- Ikke bruk en kjemisk behandlet klut eller støvkost til å rengjøre enheten.
- Ikke bruk bensin, tynner, poleringspulver eller lignende løsemidler til rengjøring. Disse kan føre til at plastoverflaten sprekker eller deformeres.

Rengjøring av filteret

Et tett luftfilter reduserer kjøleeffektiviteten av denne enheten. Rengjør filteret en gang hver 2. uke.

1. Luftfilteret befinner seg under luftinntaksgitteret på toppen.
2. Ta tak i tappen på enden av filteret, løft den opp, og trekk den mot deg.
3. Fjern skjermfilteret fra innedelen.
Rengjør skjermfilteret en gang hver andre uke.
 - Rengjør skjermfilteret med støvsuger eller vann.
4. Det svarte filteret med aktivt kull kan ikke rengjøres. Dette filteret vil ikke lenger filtrere ubehagelige lukt når det er skittent. Da må dette filteret byttes ut med et nytt. (tilgjengelig hos forhandleren). Det anbefales at du bytter dette filteret to ganger hver sesong.
5. Det grønne 3M HAF-filteret viser klare tegn på smuss både på og i filteret når det er skittent. Når det er skittent, kan dette filteret ikke rengjøres og må byttes ut med et nytt filter (tilgjengelig hos forhandleren). Det anbefales at du bytter dette filteret to ganger hver sesong.

Nytt filterr



Anbefalt endring av filter

6. Etter at du har erstattet aktivt kullfilter og 3M HAF-filteret i filterholderen på skjermfilteret, kan skjermfilteret settes på plass i klimaanlegget.
7. Sørg for at filteret er helt tørt og ikke har feil eller mangler.
8. Sett luftfilteret tilbake på plass.
9. Sett den øvre delen av luftfilteret tilbake i enheten, sørg for at venstre og høyre kant er på linje, og sett filteret på plass.

Vedlikehold

Hvis du planlegger å ikke bruke enheten over lengre tid, må du gjøre følgende:

1. Kjør viften i omtrent 6 timer for å tørke innsiden av enheten.
2. Stopp klimaanlegget og koble fra strømmen. Hvis det benyttes en 4.8kW modell, avbryt strømtilførselen. Fjern batteriene fra fjernkontrollen.
3. Utendørsenheten krever regelmessig vedlikehold og rengjøring. Dette bør kun utføres av en autorisert tekniker for klimaanlegg.

Kontroller før drift

- Sjekk at ledningen ikke er skadet eller frakoblet.
- Sjekk at luftfilteret er installert.
- Sjekk om luftutløpet eller innløpet er ikke blokkert når klimaanlegget ikke har vært i bruk på lang tid.



FORSIKTIGHET

- Ikke berør metalldelene til enheten når du fjerner filteret. Skader kan oppstå ved håndtering av skarpe metallkanter.
- Ikke bruk vann til å rengjøre innsiden av klimaanlegget. Eksponering for vann kan ødelegge isolasjonen, som fører til fare for elektrisk støt.
- Når du rengjør enheten, **må du først kontrollere at strømmen og sikringen er slått av.**

L TIPS FOR DRIFT

Følgende kan skje under normal drift.

1. Beskyttelse av klimaanlegget.

Kompressorvern

- Kompressoren kan ikke starte i 3 minutter etter at den stopper.

Anti-kaldluft

- Enheten er designet for ikke å blåse kald luft ved OPPVARMING-modus, når innendørs-varmeveksleren er i en av følgende tre situasjonene og innstilt temperatur ikke er nådd.
 - A. Når oppvarming nettopp har startet
 - B. Avriming
 - C. Oppvarming ved lav temperatur

Avriming

- Innendørs- eller utendørsviften slutter å virke når det avtines.
- Det kan dannes frost på utendørsenheten under oppvarmingssyklusen når utetemperaturen er lav og luftfuktigheten er høy som fører i lavere varmeeffekt av klimaanlegget.
- Under denne tilstanden vil klimaanlegget stoppe oppvarmingsdriften regelmessig og starte automatisk avising.
- Tiden det tar for avriming kan variere fra 4 til 10 minutter avhengig av utetemperaturen og hvor mye is som bygges opp på utedelen.

2. En hvit tåke kommer ut fra innedelen.

- En hvit tåke kan generere på grunn av en stor temperaturforskjell mellom luftinntaket og luftutløpet på KJØLE-modus i et innemiljø som har en høy relativ luftfuktighet.
- Det kan dannes en hvit tåke på grunn av fuktigheten som dannes, når klimaanlegget starter på nytt i OPPVARMING-modus etter avriming.

3. Lav støy fra klimaanlegget.

N

- Du kan høre en lav vislelyd når kompressoren går eller akkurat har sluttet å kjøre. Det er lyden av kjølemiddelet som strømmer eller jevnes ut.
- Du kan også høre en lav "knirke"-lyd når kompressoren er i gang eller nettopp har stoppet. Dette er forårsaket av at varmen utvider og kulden trekker sammen plastdelene i enheten når temperaturen endres.
- En lyd kan høres en støy på grunn av spjeldet som går tilbake i sin opprinnelige stilling når strømmen først slås på.

4. Det blåses støy ut fra innendørsenheten.

- Dette er en normal tilstand når klimaanlegget ikke har vært brukt over lang tid eller ved første oppstart av enheten.

5. En særegen lukt kommer ut fra innedelen.

- Dette skyldes at innendørsenheten avgir lukt fra bygningsmaterialer, møbler eller røyk.

6. Klimaanlegget skifter til VIFTE-modus fra KJØLE eller OPPVARMING-.

- Når innetemperaturen når temperaturinnstillingen på klimaanlegget, stopper kompressoren automatisk og klimaanlegget skifter til VIFTE-modus. Kompressoren starter igjen når innetemperaturen stiger på KJØLE-modus eller faller på OPPVARMING-modus til settpunktet.

7. Dryppende vann kan danne seg på overflaten av innendørsenheten ved kjøling med høy relativ luftfuktighet (relativ fuktighet høyere enn 80%). Juster det horisontale spjeldet til maks luftuttaksposisjon og velg høy viftehastighet.

8. Oppvarmingsmodus.

- Klimaanlegget trekker inn varme fra utendørsenheten og frigjør den via innendørsenheten under oppvarming. Når utetemperaturen synker, reduseres varmen som trekkes inn av klimaanlegget tilsvarende, og oppvarmingskapasiteten vil minske. Samtidig vil varmebelastningen av klimaanlegget øke på grunn av større forskjell mellom inne- og utetemperatur. Hvis en behagelig temperatur ikke kan oppnås av klimaanlegget, foreslår vi at du bruker en ekstra varmekilde.

9. Auto-omstart funksjon

- Strømbrydd under drift vil stoppe enheten helt.
Klimaanlegget er utstyrt med Auto-restartfunksjon, når strømmen gjenopprettes, starter enheten automatisk med alle tidligere innstillinger bevart av minnefunksjonen.

10. Oppdagelse av kjølemiddel-lekkasje.

- Klimaanlegget er utstyrt med et system for å oppdage lekkasje av kjølemiddel.
Når utendørsenheten oppdager mangel på kjølemiddel, vil klimaanlegget stoppe, og innendørsenheten viser alarmen EC på displayet.
Når denne alarmen oppstår, må du ikke starte klimaanlegget på nytt, men kontakte leverandøren din.

M FEILSØKING

Feil og løsninger



FEIL

Stopp klimaanlegget umiddelbart hvis en av følgende feil oppstår. Koble fra strømmen og kontakt leverandøren din.

- Sikringen går ofte eller automatsikringen kobler ofte ut.
- Andre gjenstander eller vann trer inn i klimaanlegget.
- Fjernkontrollen vil ikke fungere eller virker unormalt.
- Andre unormale situasjoner.

Sak	Mulige årsaker
Enheten slås ikke på når du trykker på PÅ/AV-knappen	Enheten har en 3-minutters beskyttelsesfunksjon som forhindrer at den blir overbelastet. Enheten kan ikke startes om igjen før tre minutter etter at den er slått av.
Enheten endres fra COOL/HEAT-modus til FAN-modus	Enheten kan endre innstillingen for å forhindre frostdannelse på enheten. Når temperaturen øker, starter enheten igjen i den tidligere valgte modusen.
	Den innstilte temperaturen er nådd, hvoretter enheten slår av kompressoren. Enheten vil fortsette å fungere når temperaturen svinger igjen.
Innendørsenheten avgir hvit tåke	I fuktige områder kan en stor temperaturforskjell mellom romluft og den kondisjonerte luften forårsake hvit tåke.
Både innendørs og utendørs enheter avgir hvit tåke	Når enheten starter i VARME-modus etter avrimning, kan hvit tåke slippes ut på grunn av fuktighet som skyldes avrimingsprosessen.
Innendørsenheten avgir støy	En susende luftlyd kan oppstå når spjeldet tilbakestillers sin posisjon.
	En pipende lyd kan oppstå etter å ha kjørt enheten i VARME-modus, på grunn av utvidelse og sammentrekning av enhetens plastdeler.
Både innendørsenheten og utendørsenheten gir lyd fra seg	Lav hveselyd under drift: Dette er normalt og skyldes kjølemiddelgass som strømmer gjennom både innendørs og utendørs enheter.
	Lav hvesende lyd når systemet starter, nettopp har sluttet å gå, eller det er avriming: Denne lyden er normal og skyldes stopp eller retningsskift av kjølemediet.
	Pipende lyd: Normal ekspansjon og sammentrekning av plast- og metalldeleer forårsaket av temperaturendringer under drift kan forårsake pipende lyder.
Utendørsenheten avgir støy	Enheten vil lage forskjellige lyder basert på gjeldende driftsmodus.
Støv utledes fra enten innendørs- eller utendørsenheten	Enheten kan samle støv i lengre perioder uten bruk, det vil bli sendt ut når enheten slås på. Dette kan reduseres ved å dekke enheten under lange perioder med inaktivitet.
Enheten gir fra seg vond lukt	Enheten kan absorbere lukt fra miljøet (slik som møbler, matlaging, sigaretter, etc.) og den vil strømme ut under drift.
	Enhetens filtre er blitt mugne og må rengjøres.
Viften på utendørsenheten virker ikke	Under drift styres viftehastigheten for å optimalisere produktdriften.
Operasjonen er uregelmessig, uforutsigbar, eller enheten svarer ikke	Forstyrrelser fra mobiltelefonårn og fjernforsterkere kan forårsake feil på enheten. I dette tilfellet kan du prøve følgende: <ul style="list-style-type: none">• Koble fra strømmen, og koble deretter til igjen.• Trykk på PÅ/AV-knappen på fjernkontrollen for å starte på nytt.



BEMERK!

Hvis problemet vedvarer, må du kontakte en lokal forhandler eller nærmeste kundesenter. Gi dem en detaljert beskrivelse av enhetens funksjonsfeil, så vel som modellnummeret ditt.

Problem	Årsak	Løsning
Dårlig kjøleevne	Temperaturinnstillingen kan være høyere enn omgivelsestemperaturen	Senk temperaturinnstillingen
	Varmeveksleren på innendørs- eller utendørsenheten er skitten	Rengjør den berørte varmeveksleren
	Luftfilteret er skittent	Fjern filteret og rengjør det i henhold til instruksjonene
	Luftinntaket eller utløpet til hver enhet er blokkert	Slå av enheten, fjern hindringen og slå den på igjen
	Dører og vinduer er åpne	Pass på at alle dører og vinduer er stengt når du bruker enheten
	Overdreven varme fremkalles av sollys	Lukk vinduer og trekk for gardiner i perioder med høy varme eller skarpt solskinn
	For mange varmekilder i rommet (mennesker, datamaskiner, elektronikk, etc.)	Reduser antall varmekilder
	Lavt kjølemiddel på grunn av lekkasje eller langvarig bruk	Kontroller om det er lekkasjer, tett igjen om nødvendig, og avkjøl kjølemiddelet
	SILENCE-funksjonen er aktivert (valgfri funksjon)	SILENCE-funksjonen kan redusere produktytelsen ved å redusere driftsfrekvensen. Slå av SILENCE-funksjonen.
Enheten virker ikke	Strømbrydd	Vent til strømmen kommer tilbake
	Strømmen er slått av	Slå på strømmen
	Sikringen er brent ut	Skift ut sikringen
	Batteriene til fjernkontrollen er døde	Bytt ut batterier
	Enhetens 3-minutters beskyttelse er aktivert	Vent tre minutter etter at du har startet enheten på nytt
	Timer er aktivert	Slå av timer
Enheten starter og stopper ofte	Det er for mye eller for lite kjølemiddel i systemet	Sjekk for lekkasjer og fyll opp systemet med kjølemiddel.
	Ukomprimerbar gass eller fuktighet har kommet inn i systemet.	Tøm og fyll opp systemet med kjølemiddel
	Kompressoren er ødelagt	Bytt kompressoren
	Spenningen er for høy eller for lav	Installer en manostat for å regulere spenningen
Dårlig oppvarming- ytelse	Utetemperaturen er ekstremt lav	Bruk tilleggsoppvarming
	Kald luft kommer inn gjennom dører og vinduer	Pass på at alle dører og vinduer er stengt under bruk
	Lavt kjølemiddel på grunn av lekkasje eller langvarig bruk	Kontroller om det er lekkasjer, tett igjen om nødvendig, og avkjøl kjølemiddelet
Indikatorlamper fortsetter å blinke	<p>Enheten kan stoppe driften eller fortsette å kjøre trygt. Hvis indikatorlampene fortsetter å blinke eller feilkoder vises, vent i ca. 10 minutter. Problemet kan løse seg selv.</p> <p>Hvis ikke, koble fra strømmen, og koble den til igjen. Slå på enheten.</p> <p>Hvis problemet vedvarer, kobler du fra strømmen og tar kontakt med nærmeste kundeservice.</p>	
<p>Feilkoden vises i vinduet på innendørsenheten:</p> <ul style="list-style-type: none"> • E0, E1, E2... • P1, P2, P3... • F1, F2, F3... 		

Hvis problemet ikke er løst, vennligst kontakt din leverandør. Sørg for å oppgi en detaljert beskrivelse av feilen og enhetens modell.

**BEMERK!**

Reparasjon av enheten skal kun utføres av en autorisert ingeniør.

N GARANTIVILKÅR

Klimaanlegget leveres med 48 måneders garanti på kompressoren og en 24 måneders garanti på andre komponenter, garantien begynner på kjøpsdatoen. Følgende regler gjelder:

1. Vi avviser alle ytterligere skadekrav, herunder krav om etterfølgende skader.
2. Reparasjoner eller utskifting av deler innenfor garantiperioden vil ikke føre til utvidelse av garantien.
3. Garantien blir ugyldig hvis det blir gjort noen endringer, ikke-originale deler monteres eller reparasjoner utføres av en tredjepart.
4. Komponenter som er utsatt for normal slitasje, som filteret, dekkes ikke av garanti.
5. Garantien er gyldig kun når du viser original datert kjøps faktura, og hvis ingen endringer er gjort.
6. Garantien er ugyldig for skader forårsaket av uforsiktighet eller av handlinger som avviker fra instruksene i denne bruksanvisningen.
7. Transportkostnader og risiko forbundet med transport av klimaanlegg eller klimaanleggets deler skal alltid være for kjøpers regning.
8. Skade forårsaket av bruk av ikke egnede filtre er ikke dekket av garantien.
9. Kjølemiddeltap og/eller lekkasje på grunn av inkompetent (fra-) tilkobling av enhetene og/eller (fra-) tilkobling av enhetene av ikke kvalifisert personell, dekkes ikke av garantibetingelsene som gjelder for dette produktet. Skade på enheter som er montert, tilkoblet og/eller frakoblet uten å følge lokal lovgivning og/eller regulering og/eller uten å følge retningslinjene i denne håndboken, dekkes ikke av garantibetingelsene som gjelder for dette produktet.

Kontakt forhandleren din for reparasjon hvis disse instruksjonene ikke gir en løsning. Sørg for at det i det lite sannsynlige tilfelle at frakobling blir nødvendig, må dette alltid gjøres av kvalifisert, autorisert personell og i henhold til din lokale lovgivning og reguleringer.



Kast ikke elektrisk utstyr som usortert kommunalt avfall, bruk separate innsamlingsanlegg. Kontakt din lokale myndighet for informasjon om tilgjengelige innsamlingssystemer. Hvis elektriske apparater avhendes i deponier eller søppelhauger, kan farlige stoffer lekke ut i grunnvannet, komme inn i næringskjeden, og skade helse og trivsel. Når du erstatter gamle apparater med nye, er forhandleren lovlig forpliktet til å ta tilbake det gamle apparatet til avhending, uten kostnader for deg. Kast ikke batterier inn i ilden, der de kan eksplodere eller slippe ut farlige væsker. Hvis du erstatter eller ødelegger fjernkontrollen, må du fjerne batteriene og kaste dem i henhold til gjeldende regelverk, fordi de er skadelige for miljøet.

Miljøinformasjon: Dette utstyret inneholder fluorholdige drivhusgasser som omfattes av Kyoto-protokollen. Det skal kun bli overhaldt eller demontert av profesjonelle fagpersoner.

Dette utstyret inneholder R32 kjølemiddel i mengden som angitt i tabellen ovenfor. Ikke slipp R32 ut i atmosfæren: R32 er en fluorholdig drivhusgass med en global oppvarmingspotensial (GWP) = 675

Internet:

For enkelhets skyld kan du laste ned den nyeste versjonen av bruker-, installasjons- og/eller servicehåndboken på www.Qlima.com

Szanowni Państwo,

Serdecznie gratulujemy Państwu zakupu klimatyzatora Qlima. Nabyli Państwo urządzenie najwyższej jakości, które będzie Państwu służyć przez wiele lat, pod warunkiem, że będą Państwo używać go we właściwy sposób. Dlatego prosimy o poświęcenie czasu na przeczytanie niniejszej instrukcji obsługi, gdyż pomoże to Państwu zapewnić optymalną trwałość klimatyzatora.

W imieniu producenta zapewniamy 24 miesięczną gwarancję na podzespoły klimatyzatora i wady produkcyjne oraz zapewniamy 48 miesięcy gwarancji na kompresor klimatyzatora.

Życzymy naszym klientom przyjemnego chłodu i komfortu w kształtowaniu odpowiedniego mikroklimatu

Łączymy serdeczne pozdrowienia,

PVG Holding B.V.

Dział Obsługi Klienta

1. PRZED PIERWSZYM UŻYCIEM PRZECZYTAJ INSTRUKCJĘ OBSŁUGI.

2. W RAZIE WĄTPLIWOŚCI SKONTAKTUJ SIĘ Z DEALEREM.

SPIS TREŚCI

PRZEPISY BEZPIECZEŃSTWA

ISTOTNE CZĘŚCI

ZAKRES TEMPERATURY PRACY

OBSŁUGA PRZY POMOCY PILOTA ZDALNEGO STEROWANIA

REGULACJA KIERUNKU WYDMUCHU POWIETRZA

ZASADY DZIAŁANIA KLIMATYZATORA

CZYSZCZENIE I KONSERWACJA

WSKAZÓWKI DOTYCZĄCE DZIAŁANIA

USUWANIE ZAKŁÓCEŃ

WARUNKI GWARANCJI

PRZECZYTAJ INSTRUKCJĘ OBSŁUGI

W niniejszej instrukcji znajdują Państwo szereg wskazówek i porad dotyczących właściwej obsługi oraz konserwacji urządzenia. Natomiast w rozdziale K 'Usuwanie zakłóceń' podane są sposoby usunięcia ewentualnych zakłóceń. Dlatego aby uniknąć zbytecznych kosztów naprawy prosimy najpierw zapoznać się z treścią rozdziału J "Usuwanie zakłóceń".

A PRZEPISY BEZPIECZEŃSTWA

Niniejsze urządzenie można zainstalować tylko wtedy, gdy spełnia lokalne/krajowe przepisy prawne, rozporządzenia i normy. Produkt ten przeznaczony jest do użytku jako klimatyzator w domach mieszkalnych i nadaje się do użycia tylko w suchych miejscach, w normalnych warunkach domowych, wewnątrz pokoju dziennego, kuchni i garażu. Klimatyzator przystosowany jest do przyłączenia do sieci wyłącznie za pośrednictwem uziemiającego gniazdka sieciowego o napięciu sieci zasilającej 220-240 V~/ 50 Hz. Jeżeli używany jest Model 4.8kW, musi być podłączony bezpośrednio do źródła zasilania. Modele 4.8kW muszą zostać bezpośrednio podłączone do źródła napięcia za pomocą przewodu zasilającego.

UWAGA

- Klimatyzator MUSI być podłączony do sieci zasilającej przewodem uziemiającym. Jeżeli przyłączenie do sieci nie jest uziemiające, urządzenia nie wolno w żadnym wypadku do niej przyłączać. Gdy klimatyzator jest przyłączony do sieci zasilającej, wtyczka przewodu zasilającego musi być zawsze łatwo dostępna. Przed przystąpieniem do instalacji zapoznaj się najpierw z instrukcją obsługi i postępuj zgodnie z podanymi w niej zaleceniami.
- Klimatyzator zawiera płyn chłodniczy i może być klasyfikowany jako urządzenie pod ciśnieniem. Z tego względu w przypadku instalowania czy serwisowania klimatyzatora należy zawsze kontaktować się z autoryzowanym przedstawicielem. Klimatyzator wymaga przeglądu raz do roku, taki przegląd powinien być wykonany tylko przez autoryzowanego przedstawiciela. Gwarancja nie obowiązuje w przypadku uszkodzenia powstałego wskutek niezgodnego z instrukcją obchodzenia się z urządzeniem lub będącego rezultatem zaniedbania.

Przed instalacją klimatyzatora należy sprawdzić czy:

- Napięcie sieci zasilającej zgadza się z parametrami wskazanymi dla tego typu na nalepce znamionowej;
- Gniazdko sieciowe i rodzaj sieci zasilającej przystosowane są do przyłączenia urządzenia zgodnie z parametrami wskazanymi na nalepce znamionowej;
- Wtyczka przewodu zasilającego pasuje do gniazdka sieciowego;
- Klimatyzator ustawiony jest w celu instalacji na stabilnym, płaskim podłożu.

W razie wątpliwości, czy powyższe wymogi są spełnione, radzimy kontrolę oraz instalację powierzyć fachowcowi.

- Klimatyzator wyprodukowany został zgodnie z normami bezpieczeństwa CE. Mimo to – jak w przypadku wszelkich innych urządzeń elektrycznych – należy obchodzić się z nim ostrożnie.
- Nigdy nie zakrywać wlotu ani wylotu powietrza.
- Nie wolno dopuścić do kontaktu urządzenia ze środkami chemicznymi.
- W żadnym wypadku nie wolno dopuścić do kontaktu urządzenia z wodą, tzn. nie należy go nigdy zwilżać, moczyć ani zanurzać w wodzie. Jeśli woda wchodzi do jednostki wewnętrznej, wyłącz jednostkę i odłącz zasilanie energetyczne.
- Nie wolno wtykać palców bądź żadnych obcych przedmiotów do otworów w klimatyzatorze.
- Klimatyzatora nie wolno w żadnym wypadku przyłączać do sieci za pomocą przedłużacza. W razie braku odpowiedniego uziemiającego gniazdka sieciowego należy zlecić fachowcowi jego instalację.
- Ewentualne naprawy lub czynności konserwacyjne należy powierzyć jedynie fachowcowi z autoryzowanego serwisu naprawczego lub serwisu firmy dostawczej. Równocześnie przestrzegać należy zasad i zaleceń dotyczących użytkowania klimatyzatora podanych w załączonej instrukcji obsługi i dzia-

łania.

- Zawsze wyłączać zasilanie, jeżeli urządzenie nie jest używane.
- Nie wolno uruchamiać bądź wyłączać klimatyzatora poprzez włożenie wtyczki do gniazdka lub wyjęcie jej z gniazdka sieciowego. Do tego celu służą odpowiednie przyciski umieszczone na urządzeniu lub pilot zdalnego sterowania.
- Nie wolno otwierać klimatyzatora w czasie pracy. Przed otwarciem urządzenia należy przerwać dopływ prądu.
- Przystępując do czyszczenia albo konserwacji klimatyzatora, zawsze należy wyjąć wtyczkę z kontaktu albo przerwać dopływ prądu.
- Nie wolno umieszczać piecyków gazowych lub innych urządzeń grzewczych w pobliżu wywietrznika.
- W żadnym wypadku nie wolno obsługiwać klimatyzatora bądź dotykać jego obudowy mokrymi rękami.
- Urządzenie w czasie pracy emituje hałas, co z kolei może nie być w zgodzie z obowiązującymi na miejscu przepisami, ustaleniami i normami. Obowiązkiem użytkownika jest sprawdzić, czy użytkowanie klimatyzatora zgodne jest z obowiązującymi na miejscu przepisami.
- Przed przemieszczeniem urządzenia należy pamiętać o uprzednim opróżnieniu pojemnika na wodę.
- Ze względu na bezpieczeństwo należy zwrócić uwagę na to, aby urządzenie to nie było obsługiwane przez osoby (w tym dzieci) niepełnosprawne fizycznie lub umysłowo, bądź osoby nie posiadające wystarczającej w tym celu wiedzy lub umiejętności. Jest to jedynie możliwe pod nadzorem oraz zgodnie ze wskazówkami udzielonymi przez osobę, odpowiedzialną za bezpieczeństwo tychże niepełnosprawnych.
- Należy też zwrócić uwagę na to, aby dzieci nie miały bezpośredniego dostępu do urządzenia i nie wolno pozostawiać ich bez nadzoru w pobliżu urządzenia, gdy jest ono uruchomione.
- Zaleca się nie przebywać w bliskim bezpośrednim sąsiedztwie wylotu powietrza odprowadzanego na zewnątrz.
- Nigdy nie wolno pić wody kondensacyjnej z klimatyzatora.
- Nie modyfikować urządzenia.
- W przypadku uszkodzenia kabla zasilającego producent,

PL

jego biuro obsługi klienta lub osoby o podobnych kwalifikacjach muszą go wymienić, aby uniknąć niebezpiecznych sytuacji.

- Tego urządzenia mogą używać dzieci w wieku powyżej 8 lat oraz osoby o mniejszych zdolnościach fizycznych, czuciowych bądź umysłowych, a także osoby nieposiadające doświadczenia ani wiedzy, jeżeli robią to pod nadzorem albo otrzymały instrukcje na temat użycia urządzenia w bezpieczny sposób oraz rozumieją związane z tym zagrożenia. Dzieci nie powinny bawić się urządzeniem. Czyszczenie i obsługa przez dzieci nie może się odbywać bez nadzoru.

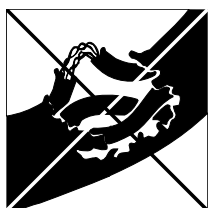

UWAGA!

- Klimatyzatora nie wolno w żadnym wypadku używać, jeżeli przewód zasilający, wtyczka, obudowa lub panel kontrolny są uszkodzone.
- Nieprzestrzeganie tych zaleceń może doprowadzić do unieważnienia gwarancji na to urządzenie.

Uwaga odnośnie gazów fluorowanych

1. Klimatyzator zawiera gazy fluorowane. Więcej informacji na temat rodzaju gazu i jego ilości można znaleźć na stosownej etykiecie, na urządzeniu.
2. Montaż, serwis, konserwacje i naprawy urządzenia może przeprowadzić tylko wykwalifikowany technik.
3. Demontaż i utylizację produktu może przeprowadzić tylko wykwalifikowany technik.
4. Jeśli urządzenie jest wyposażone w detekcję nieszczelności, to szczelność urządzenia należy sprawdzać przynajmniej raz na 12 miesięcy.
5. Zaleca się, by archiwizować wyniki każdej kontroli szczelności.
6. Klimatyzator jest urządzenie hermetycznie zamkniętym, zawierającym gazy fluorowane.

Specjalne informacje dotyczące urządzeń z czynnikiem chłodniczym R290 / R32.

- Dokładnie przeczytać wszystkie ostrzeżenia.
- Podczas rozmrażania i czyszczenia urządzenia nie używać narzędzi innych niż zalecane przez producenta.
- Urządzenie należy umieścić w miejscu bez ciągłego źródła zapłonu (np. otwartego ognia, pracujących urządzeń

- gazowych lub elektrycznych).
- Nie przebijać ani nie spalać.
 - Urządzenie zawiera czynnik chłodniczy R290 / R32 (patrz tabliczka znamionowa z tyłu urządzenia).
 - R290 / R32 to czynnik chłodniczy, który spełnia dyrektywy europejskie dotyczące środowiska. Nie przebijać żadnej części obwodu czynnika chłodniczego. Czynnik chłodniczy nie może wydzielać woni.
 - Jeśli urządzenie jest zamontowane, używane i przechowywane w miejscu bez wentylacji, pomieszczenie musi być zaprojektowane tak, aby zapobiegać gromadzeniu się wyciekającego czynnika chłodniczego, powodującego zagrożenie pożarem lub wybuchem z powodu zapłonu czynnika chłodniczego spowodowanego przez grzejniki elektryczne, piece lub inne źródła zapłonu.
 - Urządzenie musi być przechowywane w taki sposób, aby unikać mechanicznego uszkodzenia.
 - Osoby, które obsługują lub mają styczność z obwodem z czynnikiem chłodniczym muszą mieć odpowiednie certyfikaty wydane przez akredytowane organizacje, które szkolą w zakresie obsługi czynnika chłodniczego, zgodnie z określoną oceną uznaną przez organizacje w przemyśle.
 - Naprawy muszą być wykonywane w oparciu o zalecenia producenta.

Konserwacja i naprawy wymagające pomocy innych wykwalifikowanych pracowników powinny być wykonywane pod nadzorem osoby kompetentnej w zakresie używania łatwopalnych czynników chłodniczych.

Urządzenie powinno być zamontowane, obsługiwane i przechowywane w pomieszczeniu o powierzchni większej niż 4 m². Urządzenie powinno być przechowywane w dobrze wentylowanym pomieszczeniu, którego wielkość pomieszczenia odpowiada powierzchni pomieszczenia określonej dla pracy.

INSTRUKCJE NAPRAWY URZĄDZEŃ ZAWIERAJĄCYCH R290 / R32

1 INSTRUKCJE OGÓLNE

Niniejsza instrukcja jest przeznaczona dla osób posiadających odpowiednie doświadczenie w zakresie elektrycznym, elektronicznym i mechanicznym.

1.1 Kontrola miejsca

Przed rozpoczęciem pracy przy układach zawierających łatwopalne czynniki chłodnicze konieczne są kontrole bezpieczeństwa, aby upewnić się, że zminimalizowano ryzyko zapłonu. W celu naprawy układu z czynnikiem chłodniczym przed wykonaniem pracy należy przestrzegać poniższych środków ostrożności.

1.2 Procedura pracy

Pracę należy podjąć w ramach kontrolowanej procedury, aby zminimalizować ryzyko obecności łatwopalnego gazu lub oparów w czasie wykonywanej pracy.

1.3 Ogólny obszar pracy

Cały personel odpowiedzialny za konserwację oraz pozostałe osoby pracujące na miejscu należy zapoznać z charakterem wykonywanej pracy. Należy unikać prac w ograniczonych obszarach. Obszar wokół miejsca pracy musi być odcięty. Upewnić się, że warunki w miejscu pracy są bezpieczne pod kątem kontroli materiałów łatwopalnych.

1.4 Kontrola obecności czynnika chłodniczego.

Obszar należy sprawdzić za pomocą odpowiedniego czujnika czynnika chłodniczego przed i w czasie pracy, aby technik miał wiedzę o potencjalnie wybuchowej atmosferze. Upewnić się, że używany sprzęt do wykrywania wycieków nadaje się do użycia z łatwopalnymi czynnikami chłodniczymi, tj. beziskrowy, odpowiednio uszczelniony lub samoistnie bezpieczny.

1.5 Obecność gaśnicy

Jeśli przy sprężeniu z czynnikiem chłodniczym lub powiązanych częściach wykonywane są jakiegokolwiek prace na gorąco, musi być dostępny sprzęt ochrony przeciwpożarowej. W pobliżu miejsca ładowania musi znajdować się gaśnica proszkowa lub z CO₂.

1.6 Brak źródeł zapłonu

Żadna osoba, wykonująca pracę przy układzie z czynnikiem chłodniczym, który obejmuje wystawienie jakiegokolwiek rury, która zawiera lub zawierała łatwopalny czynnik chłodzący, nie może używać źródeł zapłonu w taki sposób, który może doprowadzić do ryzyka powstania pożaru lub wybuchu. Wszystkie źródła zapłonu, w tym palenie papierosów, należy trzymać odpowiednio daleko od miejsca montażu, naprawy, demontażu i utylizacji, gdzie łatwopalny czynnik chłodniczy może być wypuszczony do otoczenia. Przed przystąpieniem do pracy, obszar wokół sprzętu należy zabezpieczyć, aby upewnić się, że nie ma zagrożenia zapłonem. Należy powiesić znaki „Zakaz palenia”.

1.7 Miejsca z wentylacją

Upewnić się, że obszar jest na otwartym powietrzu lub że ma odpowiednią wentylację przed dostaniem się do układu lub wykonaniem pracy na gorąco. Wentylacja musi działać podczas wykonywanej pracy. Wentylacja musi bezpiecznie rozpraszać jakikolwiek wypuszczony czynnik chłodniczy, a najlepiej go na zewnątrz do atmosfery.

1.8 Kontrole sprzętu chłodzącego

Gdy wymieniane są podzespoły elektryczne, należy je zamontować zgodnie z przeznaczeniem i zgodnie ze specyfikacją. Przez cały czas należy przestrzegać wytycznych producenta dotyczących konserwacji i serwisowania. W przypadku wątpliwości należy skonsultować się z działem technicznym w celu uzyskania pomocy. Należy wykonać następujące kontrole instalacji wykorzystujących łatwopalne czynniki chłodnicze: - wielkość doładowania zależy od wielkości pomieszczenia, w którym zamontowane są części zawierające czynnik chłodniczy;

- maszyny wentylacyjne i wyloty prawidłowo działają i nie są zasłonięte;
- jeśli używany jest pośredni obwód chłodniczy, pomocniczy układ musi należy sprawdzić pod kątem obecności czynnika chłodniczego;
- oznakowanie sprzętu przez cały czas jest widoczne i czytelne. Oznaczeni i znaki, które są nieczytelne należy wymienić;
- rura chłodząca lub podzespoły są zamontowane w pozycji, gdzie jest mało prawdopodobne, że będą wystawione na działanie substancji, które mogą powodować korozję podzespołów zawierających czynnik chłodniczy, chyba że podzespoły są wykonane z materiałów, które są odporne na korozję lub są odpowiednio zabezpieczone przed korozją.

1.9 Kontrole urządzeń elektrycznych

Naprawa i konserwacja podzespołów elektrycznych musi obejmować kontrole bezpieczeństwa i procedury kontroli podzespołów. Jeśli istnieje usterka mogąca wpływać na bezpieczeństwo, nie wolno podłączać zasilania elektrycznego do obwodu aż usterka zostanie usunięta. Jeśli nie można natychmiast usunąć usterki, ale konieczne jest kontynuowanie pracy, należy zastosować odpowiednie rozwiązanie tymczasowe. Należy to zgłosić do właściciela sprzętu, aby wszystkie strony postępowania o tym wiedziały. Kontrole podstawowego bezpieczeństwa muszą obejmować:

- że kondensatory są wymieniane: należy to zrobić w bezpieczny sposób, aby uniknąć możliwego powstania iskier;
- że nie ma odkrytych podzespołów elektrycznych ani przewodów pod napięciem w czasie ładowania, odzyskiwania lub opróżniania układu;
- że jest ciągłość obwodu uziemienia.

2 NAPRAWA SZCZELNYCH PODZESPOŁÓW

2.1 Podczas napraw podzespołów szczelnych, należy odłączyć całe zasilanie elektryczne od urządzenia, przy którym jest wykonywana praca, przed usunięciem szczelnych pokryw itp. Absolutnie konieczne jest podłączone zasilanie elektryczne do sprzętu podczas serwisowania, następnie ciągła praca wykrywania wycieków musi znajdować się w najbardziej kluczowym miejscu, aby ostrzec przed potencjalnie niebezpieczną sytuacją.

2.2 Szczególną uwagę należy zwrócić na poniższe elementy, aby upewnić się, że pracując przy podzespołach elektrycznych, obudowa nie została zmieniona w taki sposób, aby miało to wpływ na poziom ochrony. Musi to obejmować uszkodzenie przewodów, nadmierną liczbę połączeń, zaciski niewykonane zgodnie ze specyfikacją, uszkodzenia uszczelnień, nieprawidłowe mocowanie dławnic itp.

Upewnić się, że przyrząd jest prawidłowo zamontowany.

Upewnić się, że uszczelnienia lub materiały uszczelniające nie uległy degradacji, np. przestały mieć właściwości zapobiegające dostaniu się łatwopalnej atmosfery. Części wymienne muszą być zgodne ze specyfikacjami producenta.

UWAGA Użycie uszczelnienia silikonowego może ograniczyć skuteczność niektórych rodzajów sprzętu do wykrywania wycieków. Iskrobezpieczne podzespoły nie muszą być izolowane przed rozpoczęciem przy nich pracy.

3 NAPRAWA ISKROBEZPIECZNYCH PODZESPOŁÓW

Nie należy stosować żadnych stałych obciążeń indukcyjnych lub pojemnościowych do obwodu bez upewnienia się, że nie przekroczy ono dopuszczalnego napięcia i prądu dla używanego sprzętu.

Iskrobezpieczne podzespoły są jedynymi typami, które mogą pracować pod napięciem w obecności atmosfery łatwopalnej. Sprzęt testowy musi mieć odpowiednią wartość znamionową.

Podzespoły wymieniać tylko na części określone przez producenta. Inne części mogą skutkować zapłonem czynnika chłodniczego w atmosferze z powodu wycieku.

4 OKABLOWANIE

Sprawdzić, czy okablowanie nie jest poddawane zużyciu, korozji, nadmiernemu naciskowi, drganiom, działania ostrych krawędzi lub innych czynników środowiskowych. Kontrola powinna również uwzględniać skutki starzenia się lub ciągłych drgań pochodzących od sprężarek i wentylatorów.

5 WYKRYWANIE ŁATWOPALNYCH CZYNNIKÓW CHŁODNICZYCH

Pod żadnym pozorem nie wolno używać potencjalnych źródeł zapłonu jako sposobu na wyszukiwanie lub wykrywanie wycieków czynnika chłodniczego. Nie wolno używać palnika halogenkowego (ani żadnego innego detektora wykorzystującego otwarty ogień).

6 SPOSOBY WYKRYWANIA NIESZCZELNOŚCI

Poniższe sposoby wykrywania nieszczelności są uważane za dopuszczalne dla układów zawierających łatwopalne czynniki chłodnicze. Należy używać elektronicznych detektorów nieszczelności, aby wykryć łatwopalne czynniki chłodnicze, ale czułość może być niewystarczająca lub mogą wymagać kalibracji. (Sprzęt do wykrywania należy kalibrować w miejscu wolnym od czynnika chłodniczego).

Upewnić się, że detektor nie stanowi potencjalnego źródła zapłonu i nadaje się do użytego czynnika chłodniczego. Urządzenie do wykrywania nieszczelności powinno być ustawione na procent LFL czynnika chłodniczego, skalibrowane do zastosowanego czynnika chłodniczego i powinna być potwierdzona odpowiednia zawartość procentowa gazu (25% maksimum).

Płyny do wykrywania nieszczelności nadają się do stosowania z większością czynników chłodniczych, ale należy unikać stosowania detergentów zawierających chlor, ponieważ chlor może reagować z czynnikiem chłodniczym i powodować korozję miedzianych przewodów rurowych.

Jeśli zachodzi podejrzenie nieszczelności, należy pozbyć się/zgasić każdy otwarty ogień.

Jeśli wykryty zostanie wyciek czynnika chłodniczego, który wymaga lutowania, cały czynnik chłodniczy należy odzyskać z układu lub odizolować go (za pomocą zaworów odcinających) w części systemu oddalonej od wycieku. Beztlenowy azot (OFN) należy następnie przedmuchać przez system zarówno przed, jak i w trakcie procesu lutowania.

7 USUWANIE I OPRÓŻNIANIE

Podczas otwierania obwodu czynnika chłodniczego w celu dokonania napraw lub w jakimkolwiek innym celu należy zastosować konwencjonalne procedury. Ważne jest jednak, aby stosować najlepsze praktyki, ponieważ brana jest pod uwagę łatwopalność. Należy zastosować poniższą procedurę: usunąć czynnik chłodniczy; oczyścić obwód gazem obojętnym; opróżnić; ponownie oczyścić gazem obojętnym; otworzyć obwód przez cięcie lub lutowanie.

Czynnik chłodniczy z układu należy odzyskać do właściwych butli odzyskowych. Układ należy „wypłukać” za

pomocą OFN, aby zabezpieczyć jednostkę. Ten proces może wymagać kilkukrotnego powtórzenia. Do tego zadania nie należy używać sprężonego powietrza ani tlenu. Płukanie należy wykonać przez zastosowanie próżni w układzie za pomocą OFN i kontynuowanie napełniania aż do osiągnięcia ciśnienia roboczego, a następnie wypuszczenie do atmosfery, a na koniec odessanie do próżni. Ten proces należy powtórzyć aż w układzie nie pozostanie czynnik chłodniczy.

Gdy zostanie ostatni raz użyty OFN, układ należy dostosować do ciśnienia atmosferycznego, aby umożliwić pracę. Ta operacja jest absolutnie niezbędna, jeśli mają zostać wykonane operacje lutowania na rurociągu. Upewnić się, że wylot pompy próżniowej nie znajduje się w pobliżu żadnych źródeł zapłonu i jest dostępna wentylacja.

8 PROCEDURA ŁADOWANIA

Oprócz konwencjonalnych procedur ładowania należy przestrzegać następujących wymagań. Upewnić się, że zanieczyszczenie różnymi czynnikami chłodniczymi nie występuje podczas korzystania z urządzeń do ładowania. Węże lub przewody powinny być jak najkrótsze, aby zminimalizować ilość zawartego w nich czynnika chłodniczego. Butle należy przechowywać w pozycji pionowej. Upewnić się, że układ czynnika chłodniczego jest uziemiony przed ładowaniem czynnika chłodniczego. Oznakować układ po zakończeniu ładowania (jeśli jeszcze nie jest). Należy zachować szczególną ostrożność, aby nie przepełnić układu chłodzenia. Przed ponownym naładowaniem układu należy przeprowadzić próbę ciśnieniową z OFN. Układ należy poddać próbie szczelności po zakończeniu ładowania, ale przed uruchomieniem. Przed opuszczeniem terenu należy przeprowadzić test szczelności.

9 WYCOFANIE Z UŻYTKOWANIA

Przed wykonaniem tej procedury ważne jest, aby technik był całkowicie zaznajomiony z urządzeniem i wszystkimi jego szczegółami.

Zaleca się dobrą praktykę bezpiecznego odzyskiwania wszystkich czynników chłodniczych. Przed wykonaniem zadania należy pobrać próbkę oleju i czynnika chłodniczego na wypadek konieczności przeprowadzenia analizy przed ponownym użyciem odzyskanego czynnika chłodniczego.

Istotne jest, aby moc elektryczna o pojemności 4 GB była dostępna przed rozpoczęciem zadania.

- a) Zapoznać się ze sprzętem i jego działaniem.
- b) Odizolować układ elektrycznie.
- c) Przed przystąpieniem do procedury należy upewnić się, że: w razie potrzeby dostępne są mechaniczne urządzenia do przenoszenia butli z czynnikiem chłodniczym.
- d) Wszystkie środki ochrony osobistej są dostępne i używane prawidłowo. Proces odzyskiwania jest przez cały czas nadzorowany przez kompetentną osobę;
- e) Sprzęt do odzyskiwania i butle są zgodne z odpowiednimi normami.
- f) Jeśli to możliwe, wypompować z układu czynnik chłodniczy.
- g) Jeśli próżnia nie jest możliwa, wykonać rozdzielacz, aby czynnik chłodniczy mógł zostać usunięty z różnych części układu.
- h) Upewnić się, że butla zostanie umieszczona na wadze przed odzyskaniem.
- i) Uruchomić maszynę do odzyskiwania i działać zgodnie z instrukcjami producenta.
- j) Nie przepełniać butli. (Nie więcej niż 80% objętości cieczy).
- k) Nie przekraczać maksymalnego ciśnienia roboczego butli, nawet chwilowo.
- l) Po prawidłowym napełnieniu butli i zakończeniu procesu upewnić się, że butle i sprzęt są natychmiast usuwane z miejsca i wszystkie zawory odcinające na urządzeniu są zamknięte.
- m) Odzyskany czynnik chłodniczy nie powinien być ładowany do innego układu chłodniczego, chyba że został oczyszczony i sprawdzony.

10 OZNAKOWANIE

Sprzęt powinien być oznakowany informacją, że został wycofany z eksploatacji i opróżniony z czynnika chłodniczego. Etykieta musi być opatrzona datą i podpisana. Upewnić się, że na urządzeniu znajdują się etykiety informujące, że urządzenie zawiera łatwopalny czynnik chłodniczy.

11 ODZYSKIWANIE

Przy usuwaniu czynnika chłodniczego z układu, w celu serwisowania lub likwidacji, zaleca się dobrą praktykę, aby wszystkie czynniki chłodnicze zostały bezpiecznie usunięte. Podczas przenoszenia czynnika chłodniczego do butli należy upewnić się, że używane są tylko odpowiednie butle do odzyskiwania czynnika chłodniczego. Upewnić się, że dostępna jest prawidłowa liczba butli do utrzymania całkowitego ładunku układu. Wszystkie używane butle są przeznaczone dla odzyskanego czynnika chłodniczego i oznakowane dla tego czynnika chłodniczego (tj. specjalne butle do odzyskiwania czynnika chłodniczego). Butle powinny być kompletne z zaworem bezpieczeństwa i odpowiednimi zaworami odcinającymi w dobrym stanie. Puste butle odzyskowe są opróżniane i, jeśli to możliwe, chłodzone przed odzyskaniem.

Sprzęt do odzyskiwania powinien być w dobrym stanie technicznym wraz z zestawem instrukcji dotyczących sprzętu, który jest pod ręką i powinien być odpowiedni do odzyskiwania łatwopalnych czynników chłodniczych. Ponadto dostępny jest zestaw skalibrowanych wag, które są sprawne. Wężę powinny być kompletne ze szczelnymi złączami rozłączającymi i w dobrym stanie. Przed użyciem maszyny do odzyskiwania należy sprawdzić, czy jest ona w dobrym stanie technicznym, czy jest prawidłowo konserwowana i czy wszelkie powiązane elementy elektryczne są uszczelnione, aby zapobiec zapłonowi w przypadku uwolnienia czynnika chłodniczego. W razie wątpliwości skonsultować się z producentem.

B ISTOTNE CZĘŚCI

JEDNOSTKA WEWNĘTRZNA

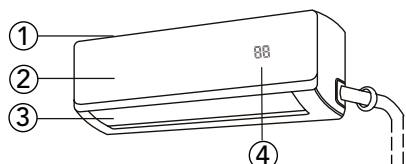

Jednostka wewnętrzna

- ① Filtr powietrza (wyciągnij)
- ② Panel przedni
- ③ Louver
- ④ Wyświetl okno
- ⑤ Pilot zdalnego sterowania

JEDNOSTKA ZEWNĘTRZNA

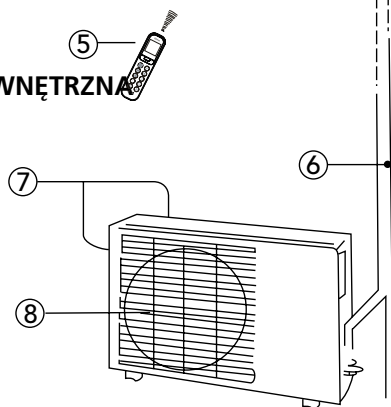

Jednostka zewnętrzna

- ⑥ Przewód łączący, rura odprowadzająca (Dla rury łączącej S-modele nie dołączone)
- ⑦ Wlot powietrza (z boku oraz z tyłu)
- ⑧ Wylot powietrza



UWAGA!

Wszystkie ilustracje zamieszczone w niniejszej instrukcji oraz na pudełku opakowania służą jedynie jako objaśnienie, dlatego mogą one w pewnym stopniu różnić się wyglądem od zakupionego klimatyzatora. Decydujący jest tu rzeczywisty wygląd urządzenia.

WSKAŹNIKI FUNKCJI NA PANELU WYŚWIETLACZA JEDNOSTKI ZEWNĘTRZNEJ



07 przez 3 sekundy, gdy:

- stawiona jest opcja TIMER ON
- włączone są funkcje FRESH, SWING, TURBO lub SILENCE

0F przez 3 sekundy, gdy:





- ustawiona jest opcja TIMER OFF
- funkcje FRESH, SWING, TURBO lub SILENCE są wyłączone

cF w przypadku odmrażania (urządzenia chłodzące i ogrzewające)

dF gdy włączona jest funkcja powietrza chroniącego przez wychładzaniem (urządzenia chłodzące i ogrzewające)

5C gdy w urządzeniu włączony jest tryb czyszczenia automatycznego (w przypadku niektórych urządzeń)

PL

-  gdy włączona jest ochrona przed zamarzaniem (w przypadku niektórych urządzeń)
-  gdy włączona jest funkcja sterowania bezprzewodowego (w przypadku niektórych urządzeń)
-  gdy włączona jest funkcja ECO (w przypadku niektórych urządzeń), symbol  świeci się i stopniowo pojawia się napis ξ -- ξ -- ξ --
ustawić temperaturę -- ξ w odstępach 1-sekundowych

W przypadku innych trybów w urządzeniu będzie wyświetlana temperatura ustawiona przez użytkownika. W trybie Fan i Dry w urządzeniu będzie wyświetlana temperatura panująca w pomieszczeniu.

C ZAKRES TEMPERATURY PRACY

Chłodzenie, grzanie i/lub osuszanie jest odpowiednie do następujących temperatur wewnętrznych i zewnętrznych:

Temperatura \ Tryb pracy	Tryb chłodzenia	Tryb ogrzewania	Tryb osuszania
Temperatura pomieszczenia	17°C - 32°C	0°C - 30°C	10°C - 32°C
Temperatura zewnętrzna	-25°C - 50°C	-25°C - 30°C	0°C - 50°C



UWAGA

- Jeżeli klimatyzator jest używany w temperaturach innych niż podane powyżej, mogą się włączyć pewne zabezpieczenia, na skutek czego urządzenie nie będzie właściwie funkcjonować.
- Jeżeli klimatyzator pracuje w pomieszczeniu o nadmiernej względnej wilgotności powietrza przekraczającej 80%, może dojść do powstania skropliny na powierzchni klimatyzatora. W takim przypadku należy uchylić maksymalnie pionowe żaluzje wywietrznika (w pozycji pionowej w stosunku do podłoża) oraz ustawić wentylator na wysoką prędkość tj. tryb HIGH.
- Aby zapewnić maksymalną efektywność działania klimatyzatora w trybie chłodzenia i ogrzewania, okna i drzwi należy pozostawić zamknięte.

D OBSŁUGA PRZY POMOCY PILOTA ZDALNEGO STEROWANIA



UWAGA!

- Pilot zdalnego sterowania należy skierować bezpośrednio na odbiornik sygnału umieszczony na jednostce wewnętrznej oraz usunąć ewentualne przeszkody usytuowane pomiędzy pilotem a jednostką wewnętrzną, uniemożliwiające swobodną transmisję tego sygnału. W przeciwnym razie sygnał nie zostanie właściwie odebrany, a klimatyzator nie będzie działać.
- Maksymalny zasięg pilota zdalnego sterowania wynosi 6 do 7 metrów.



UWAGA!

- Umieść pilot zdalnego sterowania w miejscu, z którego jego sygnał może docierać do odbiornika jednostki. W razie wybrania pracy z programatorem czasowym pilot zdalnego sterowania w określonym czasie automatycznie przekazuje sygnał do jednostki wewnętrznej. Jeśli położysz pilot zdalnego sterowania w miejscu, skąd będzie utrudniona transmisja sygnału, może wystąpić opóźnienie czasowe do 15 minut.

Wyjaśnienie funkcji przycisków na pilocie zdalnego sterowania

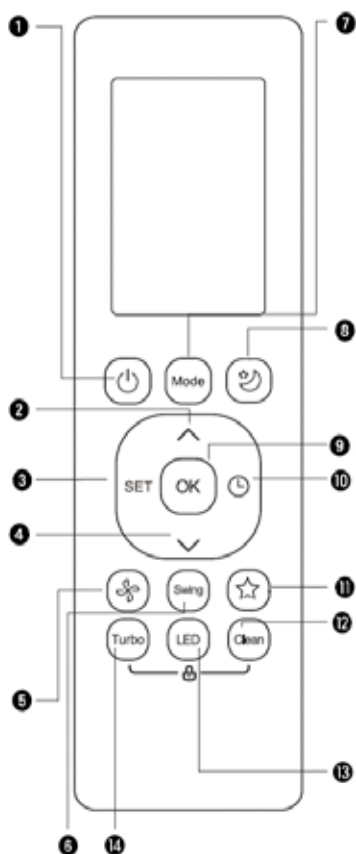

1. WŁ./WYŁ. (ON/OFF) - Turns the unit on or off.
2. TEMP ▲ - Zwiększanie temperatury co 1°C. Maksymalna temperatura wynosi 30°C.
3. USTAWIENIA (SET) - Przechodzenie przez funkcje w następującej kolejności: Świeże powietrze (Fresh) > Podążaj za mną (Follow Me) > Tryb AP (AP mode) > Świeże powietrze (Fresh)... Wybrany symbol będzie migał na wyświetlaczu – wcisnąć przycisk OK, aby potwierdzić.
4. TEMP ▼ - Zmniejszanie temperatury co 1°C. Minimalna temperatura wynosi 17°C.
5. PRĘDKOŚĆ WENTYLATORA (FAN SPEED) - Wybieranie prędkości wentylatora w następującej kolejności: AUTOMATYCZNA (AUTO), NISKA (LOW), ŚREDNIA (MED), WYSOKA (HIGH) WSKAZÓWKA: Wciśnięcie i przytrzymanie tego przycisku przez 2 sekundy spowoduje włączenie funkcji Cisza (Silence).
6. RUCH ŻALUZJI (SWING) - Uruchamianie i wyłączenie ruchu żaluzji w poziomie. Wcisnąć i przytrzymać ten przycisk przez 2 sekundy, aby włączyć funkcję automatycznego ruchu żaluzji w pionie.
7. TRYB (MODE) - Przechodzenie przez tryby pracy w następującej kolejności: AUTO (Automatyczny) > COOL (Chłodzenie) > DRY (Osuszanie) > HEAT (Ogrzewanie) > FAN (Wentylator). WSKAZÓWKA: Tryb OGRZEWANIE (HEAT) nie jest obsługiwany przez urządzenie posiadające wyłącznie funkcję chłodzenia.
8. SEN (SLEEP) - Oszczędzanie energii podczas snu.
9. OK - Służy do potwierdzania wybranych funkcji
10. MINUTNIK (TIMER) - Ustawianie czasu włączenia i wyłączenia jednostki.
11. SKRÓT (SHORTCUT) - Służy do przywracania bieżących ustawień lub wznowiania poprzednich ustawień.
12. CZYSZCZENIE (CLEAN) - Służy do włączania/wyłączania funkcji Czyszczenie automatyczne (Self Clean).
13. LED - Włączanie i wyłączenie wyświetlacza LED jednostki wewnętrznej oraz brzęczyka klimatyzatora (zależnie od modelu) w celu zapewnienia ciszy i komfortowych warunków.
14. TURBO - Umożliwia jak najszybsze uzyskanie zaprogramowanej temperatury.

WSKAŹNIKI DOSTĘPNE NA EKRANIE PILOTA

Informacje są wyświetlane, gdy pilot ma zasilanie.

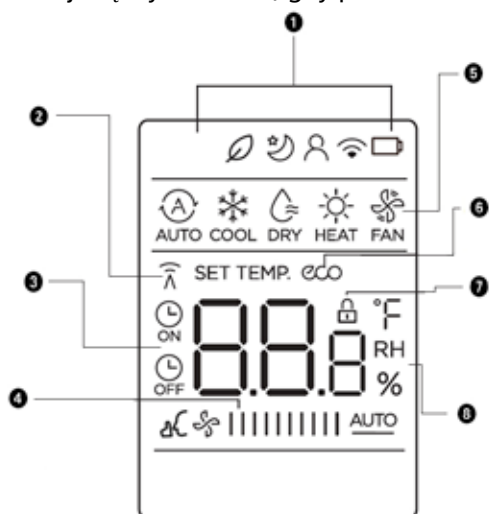

1. Wskazanie funkcji Świeże powietrze (Fresh) (Po włączeniu tej funkcji wyświetlane jest słowo Nie (No))
 Wskazanie funkcji Sen (Sleep).
 Wskazanie funkcji Podążaj za mną (Follow me).
 Wskazanie funkcji sterowania bezprzewodowego.
 Wskazanie funkcji wykrywania niskiego poziomu naładowania baterii (jeśli miga).
2. Wskaźnik Transmisja (Transmission) - Świeci się, gdy pilot wysyła sygnał do jednostki wewnętrznej.
3. Wskazanie czasu włączenia w ramach timera (TIMER ON).
 Wskazanie czasu wyłączenia w ramach timera (TIMER OFF).
 Wyświetlanie funkcji czyszy.
4. Wyświetlanie wybranej prędkości wentylatora:

LOW (Niska) -	
MED (Średnia) -	
HIGH (Wysoka) -	
AUTO (Automatyczna)	<u>AUTO</u>

Prędkość wentylatora można regulować w trybie AUTO (Automatyczny) lub DRY (Suchy).
5. Wyświetlacz MODE (Tryb) - Wyświetlanie aktualnego trybu, w tym: AUTO (Automatyczny) > COOL (Chłodzenie) > DRY (Osuszanie) > HEAT (Ogrzewanie) > FAN (Wentylator)
6. Wyświetlacz ECO (Ekologiczny) (niektóre jednostki) - Wyświetlany, gdy uruchomiono funkcję ECO.
7. Wyświetlacz LOCK - Wyświetlany, gdy uruchomiono funkcję LOCK (Blokada).
8. Wyświetlacz Temperature (Temperatura) / Timer / Fan speed (Prędkość wentylatora) - Domyślne wyświetlanie ustawionej temperatury lub prędkości wentylatora albo ustawienia timera w przypadku użycia funkcji TIMER ON (WŁ.)/OFF (WYŁ.).
 - Zakres temperatury: 17-30°C
 - Zakres ustawienia timera: 0~24 godzin

Podczas pracy w trybie FAN (Wentylator) ten wyświetlacz jest pusty.



UWAGA!

Wszystkie wskaźniki pokazane na rysunku mają na celu przejrzystą prezentację. Jednak podczas rzeczywistej pracy tylko względne znaki funkcyjne są pokazywane na wyświetlaczu.

Obsługa pilota zdalnego sterowania

Wymiana baterii w pilocie

Używaj jedynie suchych baterii alkalicznych typu AAA/LR03.

W żadnym wypadku nie używaj baterii wielokrotnego ładowania.

1. Zdejmij tylną pokrywę pojemnika na baterie pilota zdalnego sterowania przesuwając ją zgodnie z kierunkiem strzałki.
2. Włóż dwie nowe baterie zwracając uwagę na to, aby bieguny baterii dodatni (+) oraz ujemny (-) znalazły się we właściwej pozycji zgodnie ze wskazanym kierunkiem.
3. Nasuń pokrywkę z powrotem na swoje miejsce.



UWAGA!

- Po wyjęciu baterii w pilocie zdalnego sterowania wykasowują się wszystkie zaprogramowane dane. Po włożeniu nowych baterii pilot zdalnego sterowania trzeba ponownie zaprogramować.
- Zużyte baterie wymienić należy na nowe tego samego typu. Użycie innego typu baterii może spowodować awarię pilota.
- Jeżeli nie zamierzasz używać pilota zdalnego sterowania przez dłuższy okres czasu (kilka tygodni), wyjmij z niego baterie, aby zapobiec ewentualnym wyciekom z baterii mogącym spowodować uszkodzenie pilota zdalnego sterowania.
- Średni okres użytkowania baterii wynosi około 6 miesięcy.
- Zużyte baterie należy wymienić na nowe wtedy, gdy sygnał dźwiękowy jednostki wewnętrznej nie jest słyszalny lub wtedy, gdy wskaźnik transmisji sygnału nie zapala się.
- Nie wolno używać zużytych baterii równocześnie z nowymi. W żadnym wypadku nie wolno używać różnych rodzajów baterii (np. alkaliczno-manganowych) równocześnie.

E SPOSÓB KORZYSTANIA Z FUNKCJI PODSTAWOWYCH

OBŚŁUGA PODSTAWOWA

UWAGA! Przed rozpoczęciem eksploatacji należy upewnić się, czy jednostka jest podłączona do zasilania oraz czy zasilanie jest dostępne.

USTAWIANIE TEMPERATURY

Zakres temperatury roboczej wynosi 17-30°C / 20-28°C. Ustawioną temperaturę można zwiększać i zmniejszać do 1°C.

AUTOMATYCZNY TRYB (AUTO)

W trybie AUTO jednostka będzie automatycznie wybierać tryb COOL (Chłodzenie), FAN (Wentylator) lub HEAT (Ogrzewanie) w oparciu o ustawioną temperaturę.

1. Nacisnąć przycisk trybu (MODE) i wybrać tryb AUTOMATYCZNY (AUTO).
2. Ustawić żądaną temperaturę za pomocą przycisku TEMP ▲ lub TEMP ▼.
3. Wcisnąć przycisk wł./wył. (ON/OFF), aby włączyć urządzenie.



WSKAZÓWKA!

W trybie AUTO nie można wybrać trybu FAN SPEED (Prędkość wentylatora).

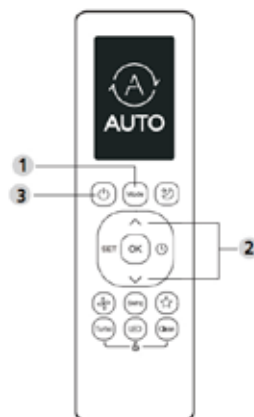

TRYB OGRZEWANIA (COOL)

1. Nacisnąć przycisk trybu (MODE) i wybrać tryb chłodzenia (COOL).
2. Ustawić żądaną temperaturę za pomocą przycisku TEMP ▲ lub TEMP ▼.
3. Nacisnąć przycisk FAN, aby wybrać prędkość wentylatora: AUTOMATYCZNA (AUTO), NISKA (LOW), ŚREDNIA (MED) lub WYSOKA (HIGH).
4. Wcisnąć przycisk wł./wył. (ON/OFF), aby włączyć urządzenie.

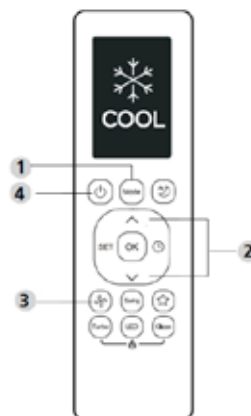

TRYB DRY (SUCHY) (OSUSZANIE)

1. Nacisnąć przycisk trybu (MODE) i wybrać tryb OSUSZANIE (DRY).
2. Ustawić żądaną temperaturę za pomocą przycisku TEMP ▲ lub TEMP ▼.
3. Wcisnąć przycisk wł./wył. (ON/OFF), aby włączyć urządzenie.



WSKAZÓWKA!

W trybie DRY (Suchy) nie można zmienić ustawienia FAN SPEED (Prędkość wentylatora).

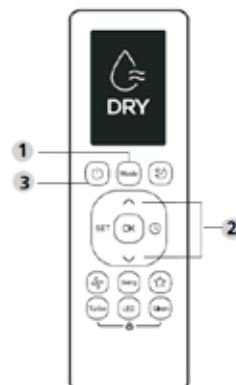

TRYB WENTYLATORA

1. Nacisnąć przycisk trybu (MODE) i wybrać tryb WENTYLATOR (FAN).
2. Nacisnąć przycisk FAN, aby wybrać prędkość wentylatora: AUTOMATYCZNA (AUTO), NISKA (LOW), ŚREDNIA (MED) lub WYSOKA (HIGH).
3. Wcisnąć przycisk wł./wył. (ON/OFF), aby włączyć urządzenie.



WSKAZÓWKA!

W trybie FAN (Wentylator) nie można ustawiać temperatury. W wyniku tego temperatura nie będzie wyświetlana na ekranie LCD pilota.

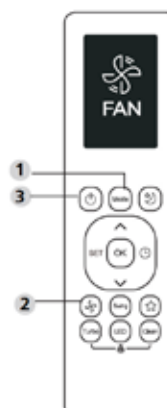

TRYB OGRZEWANIA (HEAT)

1. Nacisnąć przycisk trybu (MODE) i wybrać tryb ogrzewania (HEAT).
2. Ustawić żądaną temperaturę za pomocą przycisku TEMP ▲ lub TEMP ▼.
3. Nacisnąć przycisk FAN, aby wybrać prędkość wentylatora: AUTOMATYCZNA (AUTO), NISKA (LOW), ŚREDNIA (MED) lub WYSOKA (HIGH).
4. Wcisnąć przycisk wł./wył. (ON/OFF), aby włączyć urządzenie.



WSKAZÓWKA!

Spadek temperatury na zewnątrz może wpłynąć na wydajność funkcji HEAT (Ogrzewanie) jednostki. W takich przypadkach zalecamy korzystanie z przedmiotowego klimatyzatora w połączeniu z innymi urządzeniami grzewczymi.

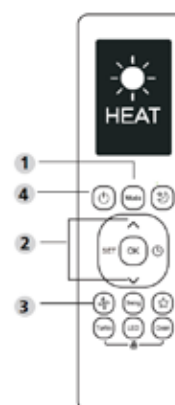

Ustawianie ZEGARA:

TIMER ON (WŁ.)/OFF (WYŁ.) – ustawianie czasu, po jakim jednostka automatycznie włączy się lub wyłączy.

Ustawienie czasu włączenia w ramach zegara (TIMER ON):

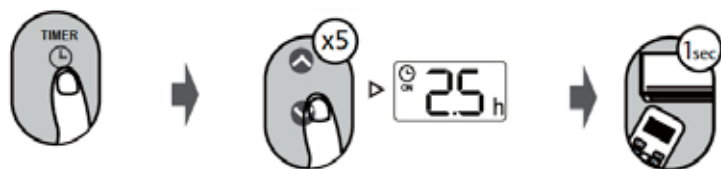

1. Wcisnąć przycisk TIMER, aby włączyć sekwencję czasu włączenia (ON).
2. Wcisnąć przycisk zwiększania lub zmniejszania temperatury kilka razy, aby ustawić żądany czas włączenia jednostki.
3. Skierować pilota w stronę urządzenia i poczekać 1 s, po czym włączona zostanie funkcja TIMER ON (Timer wł.).

Ustawienie czasu wyłączenia w ramach zegara (TIMER OFF)

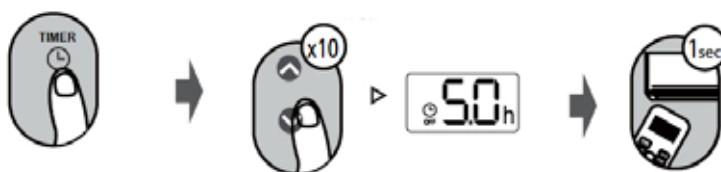

1. Wcisnąć przycisk TIMER, aby włączyć sekwencję czasu wyłączenia (OFF).
2. Wcisnąć przycisk zwiększania lub zmniejszania temperatury kilka razy, aby ustawić żądany czas wyłączenia jednostki.
3. Skierować pilota w stronę urządzenia i poczekać 1 s, po czym włączona zostanie funkcja TIMER OFF (Timer wył.).



WSKAZÓWKA:

1. Podczas ustawiania funkcji TIMER ON (Timer wł.) lub TIMER OFF (Timer wył.), każde wciśnięcie przycisku spowoduje zwiększenie czasu o 30 minut, aż do 10 godzin. Po 10 godzinach, aż do 24, czas będzie zwiększany o 1 godzinę. (Należy na przykład wcisnąć przycisk 5 razy, aby ustawić 2,5 godziny oraz 10 razy, aby ustawić 5 godzin). Po 24 godzinach timer zostanie ponownie ustawiony na 0,0.
2. Dowolną funkcję można anulować, ustawiając jej timer na 0,0 godziny.

Ustawianie funkcji TIMER ON (wł.) i OFF (wył.):

Należy pamiętać, że czas ustawiany w ramach obu tych funkcji odnosi się do czasu przypadającego po aktualnej godzinie.

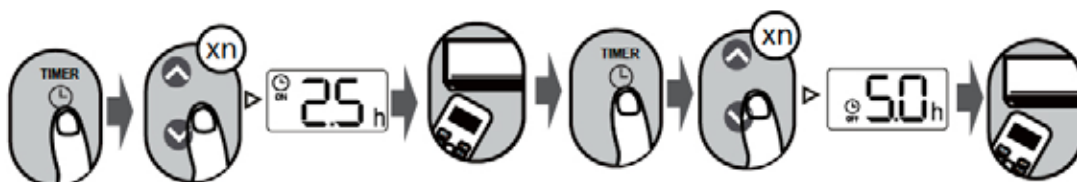

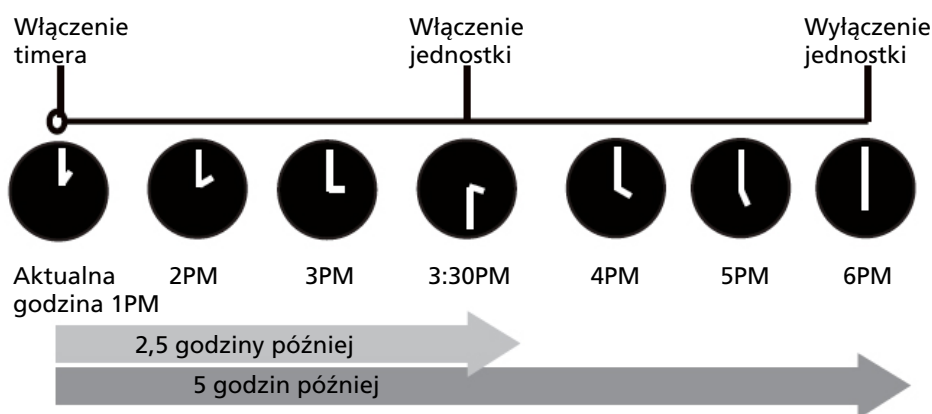

Przykład: Jeśli aktualna godzina to 13:00, w przypadku ustawienia przedstawionego w powyższych krokach jednostka włączy się 2,5 godziny później (15:30) oraz wyłączy się o godzinie 18:00.

F SPOSÓB KORZYSTANIA Z FUNKCJI ZAAWANSOWANYCH

FUNKCJA RUCHU ŻALUZJI (SWING)

Nacisnąć przycisk ruchu żaluzji

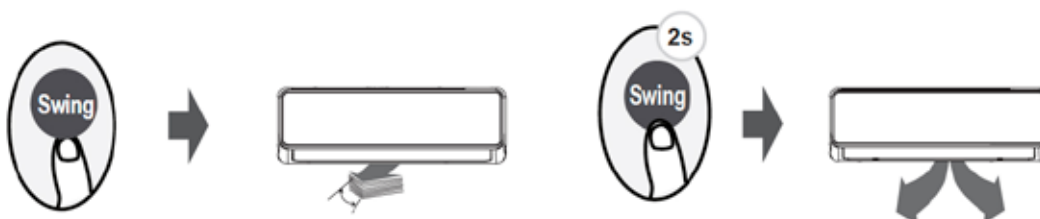

- Wciśnięcie przycisku Swing (Ruch żaluzji) sprawi, że pozioma żaluzja zacznie poruszać się w górę i w dół. Ponownie nacisnąć, aby ją zatrzymać.
- Jeśli zostanie naciśnięty dłużej niż 2 sekundy, zostanie uruchomiona funkcja ruchu pionowej żaluzji. (Zależnie od modelu)

WYŚWIETLACZ LED:

NACISNĄĆ PRZYCISK LED.

Wcisnąć ten przycisk, aby włączyć i wyłączyć wyświetlacz jednostki wewnętrznej.



Wcisnąć ten przycisk i przytrzymać go przez dłużej niż 5 sekund (niektóre jednostki)

Wciśnięcie i przytrzymanie tego przycisku przez dłużej niż 5 sekund spowoduje, że na jednostki wewnętrznej wyświetlona zostanie aktualna temperatura w pomieszczeniu. Ponowne wciśnięcie i przytrzymanie tego przycisku przez dłużej niż 5 sekund spowoduje ponowne wyświetlenie ustawionej temperatury.



CISZA FUNKCJA (SILENCE)

Wcisnąć przycisk Fan (Wentylator) i przytrzymać go przez ponad 2 sekundy, aby włączyć/wyłączyć funkcję Silence (Cisza) (niektóre jednostki). Ponieważ w tym trybie sprężarka pracuje z małą częstotliwością, pomieszczenie może być chłodzone oraz nagrzewane w niewystarczającym stopniu. Wciśnięcie przycisku ON (Wł.)/OFF (Wył.),



Mode (Tryb), Sleep (Sen), Turbo lub Clean (Czyszczenie) podczas pracy spowoduje anulowanie funkcji cichej pracy.

FUNKCJA ECO

Wcisnąć przycisk ECO, aby włączyć tryb wydajnego zużycia energii.

UWAGA: Ta funkcja jest dostępna tylko w trybie COOL (Chłodzenie).



PRACA W TRYBIE ECO:

Wcisnąć ten przycisk w trybie chłodzenia, aby pilot automatycznie ustawił temperaturę na 24°C, a prędkość wentylatora na Auto, aby oszczędzać energię (tylko jeśli ustawiona będzie temperatura niższa niż 24°C). W przypadku ustawienia temperatury wyższej niż 24°C wciśnięcie przycisku ECO spowoduje zmianę prędkości wentylatora na Auto, natomiast ustawiona temperatura nie zmieni się.



WSKAZÓWKA:

Wciśnięcie przycisku ECO lub modyfikacja trybu bądź ustawienie temperatury niższej niż 24°C spowoduje wyłączenie funkcji ECO. Jeśli podczas pracy w trybie ECO ustawiona będzie temperatura 24°C lub wyższa, pomieszczenie może być chłodzone w niewystarczającym stopniu. Jeśli odczuwane warunki nie będą komfortowe, wystarczy ponownie wcisnąć przycisk ECO, aby wyłączyć ten tryb.

FUNKCJA FP:

Jednostka będzie pracować w trybie wysokiej prędkości wentylatora (przy włączonej sprężarce), a temperatura będzie automatycznie ustawiona na 8°C.

UWAGA: Ta funkcja jest przeznaczona tylko dla klimatyzatora z pompą ciepła.

Aby włączyć funkcję FP, należy wcisnąć ten przycisk 2 razy w ciągu jednej sekundy, w trybie HEAT (Ogrzewanie) oraz z temperaturą ustawioną w przedziale na 17°C lub 20°C. Wciśnięcie przycisku On (Wł./Off (Wyl.), Sleep (Sen), Mode (Tryb), Fan (Wentylator) i Temp. (Temperatura) podczas pracy spowoduje anulowanie tej funkcji.

FUNKCJA LOCK

Wcisnąć jednocześnie przyciski Clean (Czyszczenie) Turbo i przytrzymać je przez dłużej niż 5 sekund, aby włączyć funkcję Lock (Blokada). Żadne przyciski nie będą działać, oprócz tych dwóch, które należy ponownie wcisnąć razem i przytrzymać przez ponad dwie sekundy, aby wyłączyć blokadę.



FUNKCJA SHORTCUT (SKRÓT)

Naciśnij przycisk SHORTCUT (niektóre jednostki). Naciśnij ten przycisk, gdy pilot zdalnego sterowania jest włączony, system automatycznie powróci do poprzednich ustawień, w tym trybu pracy, ustawienia temperatury, poziomu prędkości wentylatora i funkcji uśpienia (jeśli jest włączona). Jeśli naciśniesz dłużej niż 2 sekundy, system automatycznie przywróci bieżące ustawienia pracy, w tym tryb pracy, ustawienie temperatury, poziom prędkości wentylatora i funkcję uśpienia (jeśli jest włączona).



FUNKCJA CLEAN (CZYSZCZENIA)

Nacisnąć przycisk CLEAN. W wilgoci, która skrapla się wokół wymiennika ciepła w jednostce mogą rozwijać się bakterie przenoszone przez powietrze. W przypadku regularnego korzystania z jednostki większość tej wilgoci odparowuje. Wciśnięcie przycisku CLEAN



(Czyszczenie) spowoduje automatyczne wyczyszczenie się jednostki. Po czyszczeniu jednostka automatycznie wyłączy się. Wciśnięcie przycisku CLEAN (Czyszczenie) w połowie cyklu spowoduje anulowanie pracy i wyłączenie się jednostki. Z funkcji CLEAN (Czyszczenie) można korzystać tak często, jak to konieczne. Uwaga: Ta funkcja jest dostępna tylko w trybie COOL (Chłodzenie) oraz DRY (Suchy).

Funkcja TURBO

Nacisnąć przycisk TURBO. Wybranie funkcji Turbo w trybie COOL (Chłodzenie) spowoduje, że jednostka będzie dmuchać chłodnym powietrzem z najwyższą prędkością, aby natychmiast rozpocząć proces chłodzenia. W przypadku wybrania funkcji Turbo w trybie HEAT (Ogrzewanie), jeśli jednostka posiada grzałkę elektryczną, nastąpi jej włączenie i natychmiastowe rozpoczęcie procesu ogrzewania.



FUNKCJA SET



- Wcisnąć przycisk SET (Ustawienia), aby przejść do ustawiania funkcji, a następnie wcisnąć przycisk SET (Ustawienia) lub TEMP ▲ albo TEMP ▼, aby wybrać żądaną funkcję. Wybrany symbol będzie migał na wyświetlaczu – wcisnąć przycisk OK, aby potwierdzić.
- Aby wybrać żądaną funkcję, wystarczy wykonać te same procedury, które opisano powyżej.
- Wcisnąć przycisk SET (Ustawienia), aby przechodzić między funkcjami roboczymi w następującej kolejności: Świeże powietrze (Fresh) (🌿) Sen (Sleep) (🌙) Podążaj za mną (Follow Me) (👤) Tryb AP (AP mode) 📶 : Jeśli na pilocie znajdują się przyciski Fresh (Świeże powietrze) i Sleep (Sen), przycisk SET (Ustawienia) nie pozwala wybrać funkcji Fresh (Świeże powietrze) ani Sleep (Sen).

FUNKCJA FRESH (ŚWIEŻE POWIETRZE) 🌿 (NIEKTÓRE JEDNOSTKI):

Po włączeniu funkcji FRESH (Świeże powietrze) następuje włączenie zasilania generatora jonowego, który pomoże oczyszczać powietrze w pomieszczeniu.

FUNKCJA SLEEP (SEN) 🌙 :

Funkcja SEN służy do zmniejszania zużycia energii podczas spania (gdy nie są potrzebne takie same ustawienia temperatury w celu utrzymania komfortu). Funkcję tę można aktywować tylko za pomocą pilota. Szczegółowe informacje dotyczące pracy w trybie uśpienia można znaleźć w INSTRUKCJI OBSŁUGI.

UWAGA: Funkcja SEN (SLEEP) nie jest dostępna w trybach WENTYLATOR (FAN) i OSUSZANIE (DRY).

FUNKCJA AP 📶 (NIEKTÓRE JEDNOSTKI):

Wybrać tryb AP, aby przejść do konfiguracji sieci bezprzewodowej. W przypadku niektórych jednostek trybu tego nie da się włączyć za pomocą przycisku SET (Ustawienia). Aby przejść do trybu AP, należy wcisnąć przycisk LED siedem razy w przeciągu 10 sekund.

FUNKCJA FOLLOW ME (PODĄŻAJ ZA MNĄ) 👤 :

Funkcja FOLLOW ME (Podążaj za mną) umożliwi pomiar temperatury za pomocą pilota w miejscu, w którym się on znajduje oraz wysyłanie tego sygnału do klimatyzatora co 3 minuty. Pomiar temperatury otoczenia za pomocą pilota (zamiast na samej jednostce wewnętrznej) w trybach AUTO, COOL (Chłodzenie) lub HEAT (Ogrzewanie) spowoduje włączenie klimatyzatora w celu optymalizacji temperatury wokół użytkownika i zapewnienia maksymalnego komfortu.

WSKAZÓWKA: Wcisnąć przycisk Turbo i przytrzymać go przez siedem sekund, aby włączyć/wyłączyć funkcję pamięci w ramach funkcji Follow Me (Podążaj za mną).

- Po włączeniu funkcji pamięci, przez 3 sekundy na ekranie będzie wyświetlane słowo On (Wł.).
- Po wyłączeniu funkcji pamięci, przez 3 sekundy na ekranie będzie wyświetlane słowo OFF (Wył.).
- Wciśnięcie przycisku ON (Wł.)/OFF (Wył.), zmiana trybu lub awaria zasilania przy włączonej funkcji pamięci nie spowoduje anulowania funkcji Follow me (Podążaj za mną).

G OBSŁUGA ZDALNA (BEZ PILOTA)

Obsługa urządzenia bez pilota.

W przypadku awarii pilota urządzenie można obsługiwać ręcznie za pomocą przycisku OBSŁUGA RĘCZNA, który jest dostępny na urządzeniu wewnętrznym. Prosimy pamiętać, że obsługa ręczna nie jest rozwiązaniem długoterminowym oraz że stanowczo zaleca się obsługę urządzenia za pomocą pilota.



PRZED PRZEJŚCIEM DO RĘCZNEJ OBSŁUGI URZĄDZENIA

Przed przejściem do ręcznej obsługi urządzenia należy je wyłączyć.

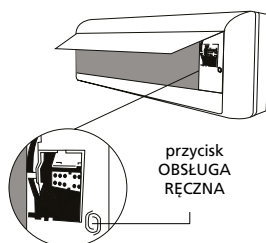

Ręczna obsługa urządzenia:

1. Znaleźć przycisk OBSŁUGA RĘCZNA dostępny na prawym panelu bocznym urządzenia.
2. Wcisnąć przycisk OBSŁUGA RĘCZNA jeden raz, aby włączyć tryb WYMUSZONA PRACA AUTOMATYCZNA.
3. Wcisnąć przycisk OBSŁUGA RĘCZNA ponownie, aby włączyć tryb WYMUSZONE CHŁODZENIE.
4. Wcisnąć przycisk OBSŁUGA RĘCZNA trzeci raz, aby wyłączyć urządzenie.



UWAGA

Przycisk obsługi ręcznej jest przeznaczony do testowania urządzenia oraz jego obsługi w sytuacji awaryjnej. Z funkcji tej należy korzystać tylko w przypadku zgubienia pilota lub gdy jest to absolutnie konieczne. Aby przywrócić normalną pracę urządzenia, należy włączyć je pilotem.

H OPTIMALNE DZIAŁANIE

Aby zapewnić optymalną wydajność działania klimatyzatora, zastosuj się do poniższych zaleceń:

- Ustaw kierunek nadmuchiwanego powietrza tak, aby nadmuch nie był skierowany bezpośrednio na znajdujące się w pomieszczeniu osoby.
- Ustaw temperaturę na poziomie umożliwiającym pełny komfort działania klimatyzatora; nie ustawiaj temperatury na przesadnie skrajnym poziomie.
- Pamiętaj o tym, aby w czasie eksploatacji klimatyzatora okna i drzwi w pomieszczeniu pozostały zamknięte, gdyż w przeciwnym wypadku może to spowodować spadek wydajności działania urządzenia.
- Podczas eksploatacji klimatyzatora nie umieszczaj żadnych przedmiotów w pobliżu wlotu i wylotu powietrza, gdyż może to spowodować spadek wydajności działania urządzenia, a zamknięcie wylotu może spowodować uszkodzenie klimatyzatora. Należy zapewnić skuteczny wydmuch i swobodny przepływ wydmuchiwane powietrza w całym pomieszczeniu, a równocześnie swobodny dopływ powietrza do klimatyzatora.
- Pamiętaj o regularnym, okresowym czyszczeniu filtrów powietrza, gdyż w przeciwnym wypadku może to znacznie obniżyć wydajność chłodzenia lub wydajność grzewczą urządzenia. Zaleca się czyszczenie filtrów raz na dwa tygodnie.
- Pamiętaj o tym, aby w czasie eksploatacji klimatyzatora żaluzje poziome nie znajdowały się w położeniu zamkniętym.

I REGULACJA KIERUNKU WYDMUCHU POWIETRZA

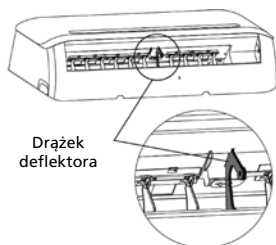
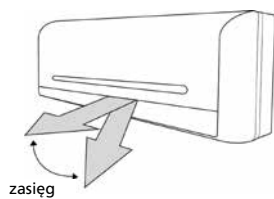

- Kierunek wydmuchu powietrza klimatyzatora może zostać ustawiony poprzez regulację żaluzji poziomych i pionowych.
- Należy tak ustawić żaluzje, aby nadmuch nie był skierowany bezpośrednio na osoby.
- Upewnić się, że wydmuchiwane powietrze może przepływać w całym pomieszczeniu, aby uniknąć wystąpienia różnic temperatur.
- Położenie żaluzji pionowych można ustawić za pomocą pilota zdalnego sterowania.
- Natomiast położenie żaluzji poziomych należy ustawić ręcznie.

Ustawianie pionowego kierunku przepływu powietrza (w górę – w dół)
Czynność tę należy wykonać w czasie pracy klimatyzatora.

W celu ustawienia położenie żaluzji pionowych należy używać pilota zdalnego sterowania. Nacisnąć przycisk AIR DIRECTION h na pilocie zdalnego sterowania. Przy każdym naciśnięciu przycisku żaluzja ustawi się o 6°.

Ustawianie poziomego kierunku przepływu powietrza (w lewo – w prawo)
Aby ustawić żądany przepływ powietrza, należy pociągnąć ręcznie w lewo albo w prawo dźwignienki regulacyjne poziomych żaluzji

Uruchomienie automatycznego wachlowania żaluzji (do góry – w dół)
Funkcję tę można uaktywnić w czasie pracy klimatyzatora.

- Naciśnij na przycisk g SWING na pilocie zdalnego sterowania.
- Aby skasować tę funkcję, naciśnij ponownie na przycisk g SWING. Następnie naciśnij na przycisk h AIR DIRECTION (kierunek wydmuchu), aby zablokować żaluzje w pożądanym położeniu.



UWAGA!

Zachowaj należyłą ostrożność i nie dotykaj wentylatora umieszczonego za żaluzjami pionowymi!



OSTRZEŻENIE

- Przyciski „AIR DIRECTION” h i „SWING” g nie działają, jeżeli klimatyzator jest wyłączony (także wtedy, gdy uruchomiona została funkcja „TIMER ON”).
- Nigdy nie należy zostawiać klimatyzatora działającego przez dłuższy czas w trybie chłodzenia ani suszenia z nawiewem powietrza skierowanym w dół. Może to bowiem spowodować tworzenie się skropliny na powierzchni żaluzji pionowych, na skutek czego może dojść do kapania skroplonej wody.
- Położenia żaluzji pionowych nie wolno ustawiać ręcznie. W tym celu zawsze należy używać przycisku h „AIR DIRECTION” albo przycisku „SWING” g. Ręczne regulowanie wylotu powietrza może spowodować jego awarię. W przypadku niewłaściwego funkcjonowania żaluzji pionowych należy wyłączyć, a po chwili ponownie uruchomić klimatyzator.
- W przypadku ponownego uruchomienia klimatyzatora po jego uprzednim bezpośrednim wyłączeniu żaluzje pionowe mogą pozostać w bezruchu przez około 10 sekund.
- Nie należy korzystać z urządzenia, jeżeli żaluzje poziome znajdują się w położeniu zamkniętym.

J ZASADY DZIAŁANIA KLIMATYZATORA



CHŁODZENIE



OGRZEWANIE

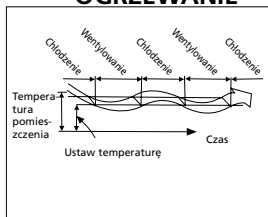

OSUSZANIE

TRYB AUTOMATYCZNEGO USTAWIENIA

- Jeżeli klimatyzator zostaje uruchomiony w trybie automatycznego ustawienia AUTO (przycisk b na pilocie zdalnego sterowania), to w zależności od ustawionej temperatury jak też od temperatury pomieszczenia wybiera on samoczynnie odpowiedni tryb pracy CHŁODZENIE, OGRZEWANIE lub TYLKO WENTYLOWANIE.
- Klimatyzator reguluje automatycznie temperaturę pomieszczenia zgodnie z ustawioną wartością.
- Jeżeli nie chcesz skorzystać z trybu automatycznego ustawienia AUTO, możesz uruchomić ręcznie inny pożądaný tryb pracy.

SLEEP/TRYB OSZCZĘDNOŚCIOWY SLEEP

- Ta funkcja, której można używać wyłącznie w połączeniu z chłodzeniem, ogrzewaniem albo automatycznym funkcjonowaniem [COOL, HEAT i AUTO], sprawia, że klimatyzator automatycznie podwyższa ustawioną temperaturę o 1°C na godzinę (w trybie chłodzenia) albo ją obniża (w trybie ogrzewania) przez pierwsze 2 godziny. Klimatyzator będzie następnie przez 5 godzin utrzymywał tę temperaturę (ustawiona temperatura +/- 2 stopnie). Potem urządzenie wyłączy się automatycznie.

TRYB OSUSZANIA

- Ustawienie klimatyzatora w trybie osuszania uruchamia automatycznie funkcję osuszania w oparciu o różnicę pomiędzy temperaturą ustawioną a aktualną temperaturą pomieszczenia
- Podczas pracy trybie osuszania funkcja chłodzenia oraz funkcja wentylowania uruchamiają się i wyłączają na przemian w celu regulowania temperatury. Prędkość obrotowa wentylatora jest regulowana automatycznie.
- Również podczas normalnej pracy w trybie chłodzenia klimatyzator będzie osuszać powietrze.



UWAGA

Jeżeli klimatyzator pracuje w trybie osuszania, temperatura pomieszczenia może się obniżyć. Oznacza to, że humidostat będzie wskazywać podwyższoną względną wilgotność powietrza. Natomiast wilgotność absolutna powietrza w pomieszczeniu obniży się, w zależności od zawartości wilgoci w powietrzu (spowodowanej obecnością osób, parą z gotowania itp.).

K CZYSZCZENIE I KONSERWACJA

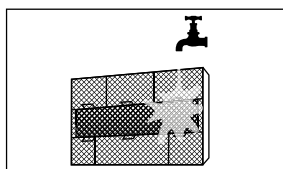
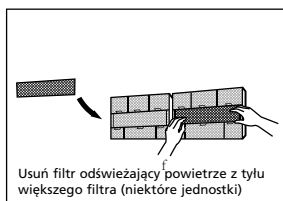
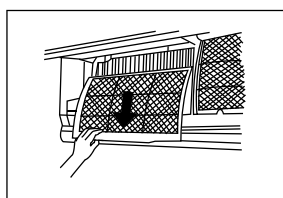
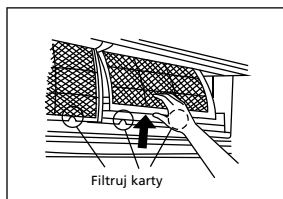
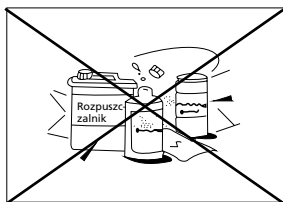

UWAGA

Przed przystąpieniem do czyszczenia klimatyzatora lub wymiany filtrów należy najpierw włączyć urządzenie i wyjąć wtyczkę przewodu zasilającego z gniazdka sieciowego.

Czyszczenie jednostki wewnętrznej oraz pilota zdalnego sterowania



UWAGA

- Do regularnego czyszczenia jednostki wewnętrznej klimatyzatora oraz pilota zdalnego sterowania należy używać wyłącznie miękkiej i suchej ściereczki.
- Jeżeli panel jest bardzo zanieczyszczony, można posłużyć się także lekko wilgotną ściereczką zmoczoną w letniej wodzie.
- Panel przedni jednostki wewnętrznej można zdjąć i umyć go wodą, a następnie wytrzeć dokładnie do sucha.
- Do czyszczenia urządzenia nie wolno używać ściereczki nasyczonej środkami chemicznymi ani skurczawki.
- W żadnym wypadku nie wolno używać w tym celu czyszczących środków chemicznych, benzyny, rozpuszczalników ani innych preparatów czyszczących, gdyż może to spowodować uszkodzenie lub zniekształcenie plastikowej obudowy.

Czyszczenie filtrów powietrza

Zatkanie się filtra powietrza powoduje zmniejszenie wydajności chłodzenia klimatyzatora, dlatego filtr powietrza należy czyścić raz na 2 tygodnie.

1. Filtr powietrza znajduje się pod górną kratką wlotu powietrza.
2. Złapać za wypustkę przewidzianą na końcu filtra, podnieść ją, a następnie pociągnąć do siebie.
3. Wyjmij filtr ekranowy z urządzenia.
 - Filtr ekranowy należy czyścić raz na 2 tygodnie.
 - Filtr ekranowy można czyścić posługując się odkurzaczem, natomiast w celu usunięcia większych zabrudzeń użyj letniej wody.
4. Tylnego filtra z węglem aktywnym nie można czyścić. Filtr ten, gdy jest zabrudzony, po prostu przestaje odfiltrowywać nieprzyjemne zapachy. W tym momencie filtr ten trzeba wymienić na nowy. (dostępny u twojego dealera). Zaleca się wymianę tego filtra dwa razy w ciągu sezonu.
5. Zielony filtr 3M HAF w razie zabrudzenia daje widoczne oznaki zabrudzenia na i wewnątrz filtra. W razie zabrudzenia filtra tego nie można czyścić, lecz trzeba go wymienić na nowy (dostępny u twojego dealera). Zaleca się wymianę tego filtra dwa razy w ciągu sezonu.

Nowy filtr



Zalecana wymiana filtra

6. Po wymianie filtra z węglem aktywnym i filtra 3M HAF w oprawie filtrów w moduł le filtra siatkowego, moduł ten można włożyć na miejsce w klimatyzatorze.

7. Przed ponownym zamontowaniem filtr wysusz dokładnie i upewnij się, czy nie jest on uszkodzony.
8. Umieść filtr odświeżający z powrotem na swoim miejscu.
9. Umieść górną część filtra z powrotem w urządzeniu, zwracając przy tym uwagę na to, aby jego krawędzie ułożone zostały prawidłowo, a następnie umieść filtr z powrotem we właściwym położeniu.

Przechowywanie i konserwacja

Jeżeli nie będziesz używać klimatyzatora przez dłuższy okres czasu, wykonaj następujące czynności:

1. Włącz klimatyzator na około 6 godzin, nastawiając go na funkcję wentylowania, w celu całkowitego osuszenia wnętrza urządzenia.
2. Wyłącz klimatyzator i wyjmij przewód zasilający z gniazdka. W przypadku używania modelu 4.8kW wyłączyć zasilanie prądem. Wyjmij baterie z pilota zdalnego sterowania.
3. Jednostka zewnętrzna klimatyzatora wymaga okresowego czyszczenia oraz konserwacji. Czynności te należy zlecić fachowcowi z autoryzowanego serwisu naprawczego lub serwisu firmy dostawczej.

Kontrola przed ponownym użyciem

- Sprawdź, czy przewód zasilający nie jest uszkodzony lub czy jest przyłączony do sieci zasilającej.
- Sprawdź, czy włożone zostały filtry powietrza.
- Sprawdź, czy pod długiej przerwie w używaniu klimatyzatora wlot i wylot powietrza nie są przypadkiem zablokowane bądź zapchane.



UWAGA

- Podczas wymiany filtrów nie dotykaj metalowych części urządzenia, gdyż ich ostre krawędzie mogą spowodować skaleczenie.
- Do czyszczenia wnętrza klimatyzatora nie wolno w żadnym wypadku używać wody. Kontakt z wodą może uszkodzić izolację oraz spowodować zwarcie, a w konsekwencji porażenie elektryczne.
- Przed przystąpieniem do czyszczenia klimatyzatora należy najpierw włączyć urządzenie i wyjąć wtyczkę przewodu zasilającego z gniazdka sieciowego.

L WSKAZÓWKI DOTYCZĄCE DZIAŁANIA

Podczas normalnego działania klimatyzatora mogą wystąpić następujące sytuacje:

1. Zabezpieczenie klimatyzatora.

CZabezpieczenie sprężarki

- Po zatrzymaniu pracy sprężarki należy odczekać 3 minuty do ponownego jej uruchomienia się.

Blokada wydmuchu zimnego powietrza Anti-cold air

- Urządzenie zostało tak skonstruowane, że nie wydmuchuje ono zimnego powietrza podczas pracy w trybie ogrzewania, jeżeli wewnętrzny wymiennik ciepła pracuje w opisanych poniżej trzech sytuacjach oraz ustawiona temperatura nie została osiągnięta.
 - A. Gdy ogrzewanie właśnie się rozpoczęło.
 - B. Podczas odszraniania.
 - C. Grzanie przy niskiej temperaturze.

Odszranianie

- Podczas odszraniania wentylatory jednostki wewnętrznej oraz jednostki zewnętrznej zatrzymują się.
- Jeżeli klimatyzator pracuje przy niskiej temperaturze zewnętrznej i wysokiej wilgotności powietrza, na wymienniku ciepła jednostki zewnętrznej pojawia się lód. Zjawisko to ma bardzo niekorzystny wpływ na pracę klimatyzatora.
- W takim przypadku tryb ogrzewania zostaje wyłączony na kilka minut, a włącza się automatycznie funkcja odszraniania.
- Czas odszraniania wynosi od 4 do 10 minut i zależy od temperatury na zewnątrz oraz od ilości lodu zgromadzonego na jednostce zewnętrznej.

2. Z jednostki wewnętrznej wydobywa się biała mgiełka.

- Podczas pracy klimatyzatora w trybie chłodzenia w pomieszczeniu o wysokiej wilgotności względnej przy dużej różnicy temperatur pomiędzy wlotem a wylotem powietrza z jednostki wewnętrznej może wydobywać się biała mgiełka.
- Jeżeli klimatyzator uruchamia się ponownie w trybie ogrzewania, może wytworzyć się biała mgiełka na skutek wilgoci osadzającej się w czasie chłodzenia albo suszenia na powierzchni nawilzacza jednostki wewnętrznej.

3. Klimatyzator wydaje dziwne dźwięki.

- W czasie pracy sprężarki albo bezpośrednio po jej zatrzymaniu może być słyszalne ciche syczenie. Ten dźwięk powstaje na skutek obiegu czynnika chłodniczego lub bezpośrednio po wstrzymaniu obiegu.
- Podczas pracy sprężarki albo bezpośrednio po jej zatrzymaniu może być też słyszalne ciche skrzypnięcie. Dźwięk ten spowodowany jest kurczeniem się i wydłużaniem plastikowych części urządzenia na skutek zmian temperatury.
- Poza tym słyszalny może być dźwięk powstały podczas powrotu żaluzji do położenia wyjściowego z chwilą, gdy włączone zostało po raz pierwszy zasilanie.

4. Z jednostki wewnętrznej wydmuchiwany jest kurz.

- Jest to normalne zjawisko w przypadku, gdy klimatyzator nie był używany przez dłuższy czas lub podczas pierwszego użycia urządzenia.

5. Z jednostki wewnętrznej wydobywa się specyficzny zapach.

- Zjawisko to spowodowane jest tym, że urządzenie wydziela różne zapachy przenikające do niego z otoczenia, jak zapach mebli, zapach dymu.

6. Klimatyzator zmienia tryb chłodzenia COOL lub ogrzewania HEAT na tryb wentylowania FAN only.

- Gdy temperatura wewnątrz pomieszczenia osiągnie ustawiony poziom, sprężarka klimatyzatora wyłą-

cza się samoczynnie, a klimatyzator przechodzi na tryb wentylowania FAN only. Sprężarka włącza się ponownie wtedy, gdy temperatura wewnątrz pomieszczenia (w trybie chłodzenia) podniesie się lub w trybie ogrzewania HEAT spadnie do ustawionej uprzednio wartości.

7. Podczas pracy klimatyzatora w trybie chłodzenia w pomieszczeniu o wysokiej wilgotności względnej (przekraczającej 80%) skroplona woda może zbierać się na powierzchni jednostki wewnętrznej. W takim przypadku żaluzje poziome należy ustawić w położeniu maksymalnym oraz wybrać wysoką prędkość wentylatora (HIGH).

8. Ogrzewania

- Podczas pracy w trybie ogrzewania klimatyzator pobiera energię ciepłą z otoczenia poprzez jednostkę zewnętrzną i przenosi ją do jednostki wewnętrznej, która ogrzewa pomieszczenie. Jeżeli temperatura na zewnątrz obniży się, zmniejszy się także ilość ciepła pobranego przez klimatyzator, na skutek czego spadnie wydajność grzania części wewnętrznej.

9. Funkcja Auto-restart

- W przypadku wystąpienia przerwy w zasilaniu klimatyzator wyłącza się. Urządzenie jest wyposażone w funkcję automatycznego restartu, dzięki której po ponownym pojawieniu się zasilania klimatyzator włączy się automatycznie z ostatnio wybranymi ustawieniami.

10. Wykrycie wycieku czynnika chłodniczego

- Klimatyzator jest wyposażony w system wykrywania wycieku czynnika chłodniczego. Gdy jednostka zewnętrzna wykryje brak czynnika chłodniczego, klimatyzator się wyłączy, natomiast na wyświetlaczu jednostki wewnętrznej pojawi się alarm EC. Jeśli pojawi się taki alarm, nie uruchamiać ponownie klimatyzatora, ale skontaktować się z dostawcą.

M USUWANIE ZAKŁÓCEŃ

Usterki oraz sposób usunięcia



AWARIA

Jeżeli wystąpi któraś z podanych usterek, Wyłącz natychmiast klimatyzator. Odłącz urządzenie od źródła zasilania i skontaktuj się z serwisem firmy dostawczej.

- Bezpiecznik stale przepala się lub przycisk wyłącznika automatycznego 'wyskakuje".
- Do klimatyzatora dostała się woda lub inna ciecz.
- Pilot zdalnego sterowania w ogóle nie działa lub działa nieprawidłowo.
- Inne odiegające od normy sytuacje.

Problem	Możliwe przyczyny
Urządzenie nie włącza się po wciśnięciu przycisku WŁ./WYŁ.	W urządzeniu przewidziane jest 3-minutowe zabezpieczenie, które chroni je przed przeciążeniem. Ponowne uruchomienie urządzenia w przeciągu 3 minut od jego wyłączenia jest niemożliwe.
Tryb CHŁODZENIE/GRZANIE urządzenia jest przełączany na tryb WENTYLATOR	Ustawienie urządzenia może być zmieniane, aby zapobiec jego oszronieniu. Po wzroście temperatury urządzenie ponownie rozpocznie pracę we wcześniej wybranym trybie.
	Osiągnięto ustawioną temperaturę, co spowodowało wyłączenie sprężarki urządzenia. Ponowna zmiana temperatury spowoduje wznowienie pracy przez urządzenie.
Z urządzenia wewnętrznego wydobywa się biała mgła	Jeżeli w miejscach wilgotnych występują duże różnice pomiędzy temperaturą powietrza w pomieszczeniu a temperaturą powietrza klimatyzowanego, może powstawać biała mgła.
Z urządzenia zewnętrznego i wewnętrznego wydobywa się biała mgła	W przypadku ponownego uruchomienia urządzenia w trybie GRZANIE po zakończeniu odszraniania, na skutek występowania wilgoci powstałej w tym procesie, z urządzenia może wydobywać się biała mgła.
Z urządzenia wewnętrznego wydobywa się hałas	Podczas resetowania położenia żaluzji może być słyszalny dźwięk przypominający bardzo szybkie powietrze.
	Po uruchomieniu urządzenia w trybie GRZANIE może być słyszalne skrzypienie, które jest efektem rozszerzania się i kurczenia plastikowych części urządzenia.
Z urządzenia wewnętrznego i zewnętrznego wydobywa się hałas	Ciche syczenie podczas pracy: Jest to normalne zjawisko, którego przyczyną jest przepływanie gazu chłodzącego przez urządzenie wewnętrzne i zewnętrzne.
	Ciche syczenie podczas uruchamiania systemu, tuż po jego wyłączeniu lub podczas jego odszraniania: Dźwięk ten jest zjawiskiem normalnym, spowodowanym wyłączeniem obiegu gazu chłodzącego lub zmianą jego kierunku.
	Skrzypienie: Normalne zjawisko rozszerzania się i kurczenia plastikowych oraz metalowych części, wywołane zmianami temperatury podczas pracy, może powodować skrzypienie.
Z urządzenia zewnętrznego wydobywa się hałas	W zależności od aktualnie ustawionego trybu pracy, z urządzenia będą wydobywały się różne dźwięki.
Z urządzenia wewnętrznego lub zewnętrznego wydostaje się kurz	Jeżeli urządzenie nie będzie używane przez dłuższy czas, może zgromadzić się w nim kurz, który zostanie usunięty na zewnątrz po jego włączeniu. Zjawisko to można ograniczyć, przykrywając urządzenie, które nie będzie używane przez dłuższy okres czasu.
Z urządzenia wydobywa się brzydki zapach	Urządzenie może pochłaniać zapachy pochodzące z urządzenia (takie jak zapach mebli, gotowania, papierosów itp.) oraz wydzielać je podczas pracy.
	Filtry urządzenia spleśniały i wymagają wyczyszczenia.
Nie działa wentylator w urządzeniu zewnętrznym	Podczas pracy urządzenia prędkość wentylatora jest sterowana tak, aby zapewnić jego optymalną pracę.
Urządzenie pracuje w nieprawidłowy lub nieprzewidywalny sposób bądź nie reaguje.	Zakłócenia pochodzące od masztów telefonii komórkowej i zdalnych urządzeń wspomagających mogą być przyczyną nieprawidłowego działania tego urządzenia. W takim przypadku należy wypróbować następującą metodę: <ul style="list-style-type: none"> • Odłączyć zasilanie, a następnie podłączyć je ponownie. • Wcisnąć przycisk WŁ./WYŁ. Dostępny na pilocie, aby ponownie uruchomić urządzenie.



UWAGA!

Jeżeli problem nadal występuje, należy skontaktować się z lokalnym sprzedawcą lub najbliższym centrum obsługi klienta. W takim przypadku należy przekazać szczegółowy opis usterki urządzenia oraz przypisać do niego numer modelu.

Problem	Możliwe przyczyny	Rozwiązanie
Niska wydajność chłodzenia	Ustawiona może być temperatura, która jest wyższa niż temperatura otoczenia, panująca w pomieszczeniu	Zmniejszyć wartość ustawionej temperatury
	Zabrudzony wymiennik ciepła w urządzeniu wewnętrznym lub zewnętrznym	Wyczyścić odpowiedni wymiennik ciepła
	Zabrudzony filtr powietrza	Wyciągnąć filtr i wyczyścić go zgodnie ze wskazówkami
	Zatkany wlot lub wylot powietrza w którymś urządzeniu	Wyłączyć urządzenie, odetkać wlot lub wylot i włączyć je ponownie
	Drzwi i okna są otwarte	Sprawdzić podczas pracy urządzenia, czy wszystkie drzwi i okna są zamknięte
	Wytwarzana jest zbyt duża ilość ciepła na skutek działania promieni słonecznych	Gdy wytwarzana jest duża ilość ciepła lub świeci jasne słońce, należy zamknąć i zasłonić okna
	Zbyt wiele źródeł ciepła w pomieszczeniu (ludzie, komputery, urządzenia elektroniczne itp.)	Zmniejszyć liczbę źródeł ciepła
	Mała ilość czynnika chłodniczego na skutek jego wycieku lub długotrwałego korzystania z urządzenia	Sprawdzić szczelność urządzenia, uszczelnić je ponownie w razie potrzeby i uzupełnić czynnik chłodniczy
	Włączono funkcję WYCISZENIE (opcjonalna)	Funkcja WYCISZENIE może spowodować spadek wydajności urządzenia, ponieważ jej włączenie powoduje zmniejszenie częstotliwości roboczej. Wyłączyć funkcję WYCISZENIE.
Urządzenie nie pracuje	Awaria zasilania	Zaczekać na przywrócenie zasilania
	Wyłączono zasilanie	Włączyć zasilanie
	Przepalony bezpiecznik	Wymień bezpiecznik
	Rozładowane baterie w pilocie	Wymienić baterie
	Włączone zostało 3-minutowe zabezpieczenie przewidziane w urządzeniu	Zaczekać 3 minuty, a następnie ponownie uruchomić urządzenie
	Włączono zegar	Wyłączyć zegar
Urządzenie często włącza się i wyłącza	Zbyt dużo lub zbyt mało czynnika chłodniczego w systemie	Sprawdzić szczelność systemu i uzupełnić czynnik chłodniczy.
	Do urządzenia przedostały się wilgoć lub gaz nieściśliwy.	Opróżnić system i napełnić go czynnikiem chłodniczym
	Uszkodzona sprężarka	Wymienić sprężarkę
	Zbyt duże lub zbyt niskie napięcie	Zainstalować manostat, aby móc regulować napięcie
Niska wydajność grzania	Bardzo niska temperatura na zewnątrz	Użyć dodatkowego urządzenia grzewczego
	Przez drzwi i okna przedostaje się zimne powietrze	Sprawdzić podczas korzystania z urządzenia, czy wszystkie drzwi i okna są zamknięte
	Mała ilość czynnika chłodniczego na skutek jego wycieku lub długotrwałego korzystania z urządzenia	Sprawdzić szczelność urządzenia, uszczelnić je ponownie w razie potrzeby i uzupełnić czynnik chłodniczy
Wskaźniki cały czas migają	Urządzenie może przerwać pracę lub nadal bezpiecznie pracować. Jeżeli wskaźniki nadal migają lub widoczne są nadal kody błędów, należy poczekać około 10 minut. Problem może sam się rozwiązać. Jeżeli tak się nie stanie, należy odłączyć zasilanie, a następnie podłączyć je ponownie. Włączyć urządzenie. Jeżeli problem nadal występuje, należy odłączyć zasilanie i skontaktować się z najbliższym centrum obsługi klienta.	
Na wyświetlaczu urządzenia wewnętrznego wskazywany jest kod błędu: • E0, E1, E2... • P1, P2, P3... • F1, F2, F3...		

Jeżeli podane wskazówki nie dadzą zadowalającego rezultatu, należy skontaktować się z serwisem firmy dostawczej, opisując przy tym dokładnie rodzaj zaistniałej usterki oraz podając numer urządzenia.



UWAGA!

Naprawę urządzenia należy zlecić wyłącznie fachowcowi z autoryzowanego serwisu naprawczego lub serwisu firmy dostawczej.

N WARUNKI GWARANCJI

Klimatyzator jest objęty 48 miesięczną gwarancją na kompresor i 24 miesięczną gwarancją na inne podzespoły klimatyzatora liczoną od momentu zakupu klimatyzatora. Obowiązują przy tym następujące zasady:

1. Producent nie honoruje jakichkolwiek roszczeń o odszkodowanie, w tym roszczeń z tytułu szkody wynikowej.
2. Naprawa lub wymiana części lub podzespołów w okresie gwarancji nie ma wpływu na obowiązujący okres gwarancji.
3. Gwarancja przepada, jeżeli w urządzeniu dokonano zmian, wmontowano części nie oryginalne, lub też, jeżeli urządzenie było naprawiane przez osoby nieuprawnione.
4. Gwarancja nie obejmuje części, które w trakcie eksploatacji ulegają normalnemu zużyciu, jak np. filtr.
5. Gwarancja jest ważna wyłącznie za okazaniem oryginalnego i opatrzonym datą dowodu zakupu (paragonu), na którym nie naniesiono żadnych poprawek.
6. Gwarancja nie obowiązuje w przypadku uszkodzenia powstałego wskutek niezgodnego z instrukcją obchodzenia się z urządzeniem lub będącego rezultatem zaniedbania.
7. Koszty i ryzyko związane z przesyłką klimatyzatora lub części zamiennych ponosi klient..
8. Gwarancja nie obowiązuje w przypadku uszkodzenia powstałego na skutek używania innych filtrów niż filtry.
9. Wyciek płynu chłodniczego z instalacji spowodowany niefachowym montażem/połączeniem jednostek przez niewykwalifikowany personel nie podlega naprawie gwarancyjnej. Uszkodzenie jednostki podczas montażu, łączenia lub rozłączania jednostek niezgodnie z instrukcją lub niezgodnie z lokalnym prawem i przepisami powoduje utratę gwarancji.

Jeżeli instrukcja obsługi nie zapewnia rozwiązania powstałej usterki należy skonsultować się z dealerem. Jeżeli powstała usterka wymusza rozłączenie układu chłodniczego w celu jej usunięcia, to takie rozłączenie układu może przeprowadzić jedynie wykwalifikowany i autoryzowany personel w zgodzie z lokalnym prawem i przepisami.

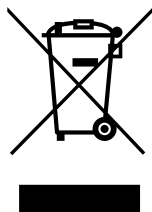

Nie należy utylizować urządzeń elektrycznych jako nieposortowanych odpadów komunalnych, należy korzystać z oddzielnych przeznaczonych do tego celu pojemników. Prosimy skontaktować się z lokalnymi władzami w celu uzyskania informacji dotyczących dostępnych systemów zbierania odpadów. Jeśli urządzenia elektryczne są utylizowane na wysypiskach, niebezpieczne substancje mogą przedostawać się do wód gruntowych i dostać się do łańcucha żywności, narażając was na pogorszenie zdrowia i samopoczucia. Przy wymianie starych urządzeń na nowe, dostawca jest zobowiązany prawnie do zabrania starych urządzeń do utylizacji za darmo. Nie wrzucać baterii do ognia, ponieważ mogą wybuchnąć lub może nastąpić wyciek szkodliwych substancji. Przy wymianie lub utylizacji pilota należy usunąć z niego baterie i utylizować je zgodnie z zasadami prawa, ponieważ są one szkodliwe dla środowiska.

Informacja dotycząca środowiska: To urządzenie zawiera fluorowane gazy cieplarniane objęte treścią protokołu z Kioto, dlatego naprawę klimatyzatora bądź jego demontaż zlecić należy fachowcom z autoryzowanego serwisu naprawczego.

Urządzenie to zawiera czynnik chłodniczy R32 w ilości podanej w powyższej tabeli. Czynnik chłodniczy R32 nie należy wprowadzać do atmosfery: R32 jest fluorowanym gazem cieplarnianym o wskaźniku GWP (Global Warming Potential) wynoszącym = 675.

Internet:

Dla Państwa wygody przygotowaliśmy elektroniczną wersję instrukcji obsługi, którą możecie Państwo znaleźć na stronie www.qlima.com

Bästa kund,

Grattis till ditt köp av Qlima luftkonditionering. Du har köpt en högkvalitativ produkt som, om du använder den på ett ansvarsfullt sätt, kommer att ge dig glädje i många år.

Läs användarhandboken först vid första användning för att säkerställa den optimala livslängden för din luftkonditionering.

Från tillverkaren ges 24 månaders garanti på alla material- och produktionsfel, samt en 48-månaders garanti på kompressorn till luftkonditioneringen.

Njut av din luftkonditionering.

Med vänliga hälsningar,

PVG Holding b.v.

Avdelningen för kundtjänst

1. LÄS ANVISNINGARNA FÖRE FÖRSTA ANVÄNDNING.

2. OM DU ÄR OSÄKER KONTAKTA DIN ÅTERFÖRSÄLJARE.

INNEHÅLL

SÄKERHETSINSTRUKTIONER

NAMN PÅ DELAR

DRIFTTEMPERATUR

DRIFT UTAN FJÄRRKONTROLL

MANUELL DRIFT (UTAN FJÄRRSTYRNING)

OPTIMAL DRIFT

JUSTERING AV RIKTNINGEN PÅ LUFTFLÖDET

SÅ HÄR FUNGERAR LUFTKONDITIONERINGEN

UNDERHÅLL

TIPS INFÖR DRIFT

FELSÖKNINGSTIPS

GARANTIVILLKOR

LÄS IGENOM DENNA MANUAL

Inuti hittar du många användbara tips om hur du använder och underhåller luftkonditioneringen korrekt. I kapitlet Felsökningstips hittar du många svar på vanliga problem. Om du granskar kapitlet Felsökningstips, kan det hända att du inte behöver ring service.

A SÄKERHETSINSTRUKTIONER

Installera apparaten endast om den är i överensstämmelse med lokala föreskrifter, lagar och standarder. Denna produkt är avsedd att användas som en luftkonditioneringsapparat i bostadshus och är endast lämplig för användning på torra platser, under normalt hushållsbruk, inomhus i vardagsrummet, i köket och garaget. Kontrollera nätspänningen och frekvensen. Denna enhet är endast lämplig för jordade uttag, anslutningsspänning 220-240 V~ / 50 Hz. >4.8kW-modellerna måste anslutas direkt till matningskällan.



VIKTIGT

- Apparaten SKA alltid ha en jordad anslutning. Om strömförsörjningen inte jordas, kan du inte ansluta enheten. Stickkontakten ska alltid vara lätt tillgänglig när enheten är ansluten. Läs och följ dessa instruktionerna noggrant.
- Luftkonditioneringen innehåller ett köldmedium och kan klassificeras som trycksatt utrustning. Därför ska installation och underhåll av luftkonditioneringen alltid utföras av en behörig tekniker. Luftkonditioneringen måste inspekteras och underhållas årligen av en auktoriserad tekniker. Annars kan garantin bli ogiltig.

Kontrollera följande, innan du ansluter enheten:

- Spänningsförsörjningen ska motsvara den nätspänningen som anges på märketiketten.
- Stickkontakten och strömförsörjningen måste vara lämplig för den ström som anges på märketiketten.
- Stickkontakten på apparatens kabel måste passa in i vägguttaget.
- Enheten måste placeras och monteras på en plan och stabil yta.

Strömförsörjningen till apparaten ska kontrolleras av en behörig tekniker om du är osäker på kompatibiliteten.

- Apparaten är testad i enlighet med europeiska säkerhetsstandarder. Dock, som med någon annan enhet måste man visa försiktighet.
- Täck inte in gallrets inlopp och utlopp.
- Låt aldrig enheten komma i kontakt med kemikalier.
- Spraya aldrig enheten med eller nedsänk den i vatten. Slå av enheten och dra ur kontakten från vägguttaget.
- För inte in några föremål i apparatens öppningar.
- Använd aldrig en förlängningskabel för att ansluta apparaten till elnätet. Om det inte finns något lämpligt jordat vägguttag, ska du ha en behörig elektriker installera det.
- Alla reparationer och/eller all underhåll ska endast utföras av en erkänd servicetekniker eller din varumärkesleverantör. Följ anvisningarna för användning och underhåll i användarmanualen för den här enheten.
- Se till att stickkontakten alltid dras ut från vägguttaget när den inte används.
- Varken kör eller stoppa luftkonditioneringen genom att sätta i eller dra ut strömkontakten. Använd endast specialknapparna på luftkonditioneringen eller på fjärrkontrollen.
- Öppna inte luftkonditioneringen när den är i drift. Dra alltid ur stickkontakten innan du öppnar enheten.
- Dra alltid ur stickkontakten när du rengör eller underhåller luftkonditioneringen.
- Placera inte gasbrännare, ugnar och/eller spisar i luftströmmen.
- Använd inte knapparna eller rör luftkonditioneringen med blöta händer.
- Observera att utomhusenheten producerar ljud när den används. Det kan gå stick i stäv med den lokala lagstiftningen. Det är användarens ansvar att kontrollera och se till att utrustningen är i full överensstämmelse med lokal lagstiftning.

- Denna apparat är inte ämnad för användning av personer (inklusive barn) med nedsatt fysisk, sensorisk eller mental kapacitet eller brist på erfarenhet och kunskap, om de inte har fått tillsyn eller anvisning vad gäller apparaten av personer som ansvarar för deras säkerhet.
- Barn skall hållas under uppsikt så att de inte kommer i kontakt med apparaten.
- Det rekommenderas att håller sig borta från det direkta luftflödet.
- Dräneringsvattnet från luftkonditioneringen ska aldrig drickas.
- Gör inga ändringar på enheten.
- Om strömkabeln är skadad ska den bytas ut av tillverkaren, dess kundservice eller personer med jämförbara kvalifikationer för att förhindra fara.
- Apparaten kan användas av barn från 8 år och upp och av personer med nedsatt fysisk, sensorisk eller psykisk förmåga eller bristande erfarenhet och kunskap, om de har fått handledning eller instruktioner om användning av apparaten på ett säkert sätt och förstår de risker involverade. Barn ska inte leka med apparaten. Rengöring och användarunderhåll ska inte göras av barn utan tillsyn.



OBSERVERA!

- Använd aldrig apparaten tillsammans med en skadad nätsladd, stickkontakt, skåp eller kontrollpanel.
- Underlåtenhet att följa anvisningarna kan leda till upphävande av garantin för den här enheten.

Anteckning om fluorerade gaser

1. Denna luftkonditionering innehåller fluorerade gaser. För specifik information om typen av gas och mängd, hänvisas du till den aktuella etiketten på själva enheten.
2. Installation, service, underhåll och reparation av enheten ska utföras av en behörig tekniker.
3. Avinstallering och återvinning av produkten ska utföras av en behörig tekniker.
4. Om systemet har ett system för detektering av läckage installerat, måste det kontrolleras för läckage åtminstone var 12:e månad.

5. När enheten kontrolleras för läckage, rekommenderas det starkt att alla kontroller registerförs.
6. Denna luftkonditioneringen är en hermetiskt förseglad enhet som innehåller fluorerade gaser.

Särskild information gällande apparater med köldmediumgas R290 / R32.

- Läs noggrant igenom alla varningar.
- Inga andra andra verktyg än de som rekommenderas av tillverkningsföretaget ska användas vid avfrostning och rengöring av apparaten.
- Apparaten ska placeras i ett område utan kontinuerliga antändningskällor (till exempel: öppna lågor, gas eller elektriska apparater i drift).
- Undvik att punktera och bränna.
- Denna apparat innehåller Y g (se klassad märkning på baksidan av enheten) på köldmediumgas R290 / R32 .
- R290 / R32 är en köldmediumgas är i överensstämmelse med de europeiska miljödirektiven. Ingen del av kylkretsen får punkteras. Var uppmärksam på att köldmedier kan vara luktlösa.
- Om apparaten installeras, drivs eller förvaras i ett icke ventilerat område, ska rummet vara utformat för att förebygga ackumulering av köldmedier vid läckage. Detta kan medföra risk för brand eller explosion på grund av antändning av köldmediet orsakad av elektriska värmeanordningar, spisar eller andra antändningskällor.
- Apparaten ska förvaras på ett sådant sätt som förhindrar mekaniskt fel.
- Personer som använder eller arbetar på kylkretsen ska ha lämplig certifiering som utfärdats av en ackrediterad organisation som säkerställer kompetensen vid hantering av köldmediet enligt en specifik utvärdering som erkänts av branschorganisationer.
- Reparationer ska utföras baserat på rekommendationer från tillverkningsföretaget.

Underhåll och reparationer som kräver hjälp från annan behörig personal ska utföras under överinseende av en person som är utbildad i användning av brandfarliga köldmedier.

Apparaten ska installeras, drivas och förvaras i ett rum med en golvyta större än 4 m². Apparaten ska förvaras i ett välventilerat område där rummets storlek motsvarar rummets area som anges för drift.

INSTRUKTIONER FÖR REPARATION AV APPARATER SOM INNEHÅLLER R290 / R32

1 ALLMÄNNA INSTRUKTIONER

Denna instruktionsmanual är avsedd för användning av individer som har tillräcklig teknisk bakgrund av elektriska, elektroniska, köldmedier och mekaniska erfarenheter.

1.1 Kontrollpunkter i området

Innan något inledande arbete påbörjas på system som innehåller lättantändliga köldmedier, krävs obligatoriska säkerhetskontroller för att säkerställa att risken för antändning är minimal. För reparation av köldmediumsystemet ska följande försiktighetsåtgärder följas innan något arbete på systemet påbörjas .

1.2 Arbetsrutiner

Arbetet ska genomföras enligt kontrollerade former för att minimera risken för att en lättantändlig gas eller ånga uppträder under arbetets gång.

1.3 Allmänt arbetsområde

All underhållspersonal och andra som arbetar i lokalområdet ska instrueras om i arbetets natur som utförs. Arbeta i slutna utrymmen ska undvikas. Området runt arbetsytan ska spärras av. Se till att förhållandena inom området har säkrats genom kontroll av lättantändligt material.

1.4 Kontrollera för förekomsten av kylmedel

Området ska kontrolleras med en lämplig detektor för köldmedium före och under arbetets gång för att säkerställa att teknikerna är medvetna om den potentiellt brandfarlig atmosfär. Se till att detektorutrustningen för läckage är passande för användning med brandfarliga köldmedier, det vill säga, gnistfria, tillräckligt tätade eller egensäkra.

1.5 Brandsläckare finns tillgänglig

Vid utförande av heta arbeten på köldmediumutrustning eller tillhörande delar, ska lämplig brandsläckningsutrustning vara tillgänglig till hands. Ha en torrt pulver eller en koldioxidsläckare brandsläckare CO₂ närliggande laddningsområdet.

1.6 Inga antändningskällor

Personer som utför arbete i förhållande till ett köldmediumsystem som innebär att man utsätter rörarbete som innehåller eller har innehåll lättantändligt ska inte använda antändningskällor på ett sådant sätt att det kan leda till risk för brand eller explosion. Alla presumtiva antändningskällor, inklusive cigarettökning, ska hållas tillräckligt långt borta från installationsplatsen, reparation, borttagning och kassering, under vilket lättantändligt köldmedium kan eventuellt släppas ut i det omgivande utrymmet. Innan arbetet kommer igång ska området kring utrustningen undersökas för att säkerställa att det inte finns några brandfaror eller antändningsrisker. Skyltar med "Ingen rökning" ska visas.

1.7 Ventilerat område

Säkerställ att området uppställd i det fria eller att det är tillräckligt ventilerat innan du tar dig in i systemet eller utför heta arbeten. En grad av ventilation ska finnas att tillgå under perioden då arbetet utförs. Ventilationen ska på ett säkert sätt sprida ut eventuell utsläpp av köldmedium och företrädesvis föra ut det externt i atmosfären.

1.8 Kontrollpunkter på kylutrustningen

Där elektriska komponenter byts ut, ska de vara passande för ändamålet och med de korrekta specifikationerna. Tillverkarens riktlinjer för underhåll och service ska alltid följas. Vid minsta tvekan ska du kontakta tillverkarens tekniska avdelning för hjälp. Följande kontrollpunkter ska alltid utföras gällande installationer som använder lättantändliga köldmedier: - storleken på laddningen överensstämmer med rummets storlek där delarna för köldmediet är installerade;

- ventilationens anordningar och utlopp fungerar väl och är inte blockerade.
- om en indirekt kylkrets används, ska sekundärkretsen kontrolleras för närvaro av köldmedium.
- märkning på utrustningen fortsätter att vara synlig och läsbar. Märkning och skyltar som är oläsbara ska korrigeras.
- kylrör eller komponenter installerade på en plats där de osannolikt inte kommer att utsättas för något ämne

som kan fräta komponenter som innehåller köldmedium, såvida inte komponenterna är konstruerade av material som i sig är resistenta mot frätning eller är lämpligt skyddade mot att de blir korroderade.

1.9 Kontrollpunkter av elektriska apparater

Reparation och underhåll av elektriska komponenter ska omfatta inledande kontrollpunkter gällande säkerhet och procedurer för kontroll av komponenter. Om ett fel föreligger som kan kompromettera säkerheten, ska ingen strömförsörjning vara ansluten till kretsen tills att den har hanteras på ett tillfredsställande sätt. Om felet inte kan åtgärdas med omedelbar verkan, och det är nödvändigt att fortsätta driften, ska en lämplig temporär lösning användas. Detta ska rapporteras till ägaren av utrustningen så att alla parter är underrättade. De initiala kontrollpunkterna för säkerheten ska omfatta:

- att kondensatorerna är tömda: detta ska ske på ett säkert sätt för att undvika gnistor
- att det inte finns några strömförande komponenter och kabelledningar exponerade under processen för laddning, återställning eller rening av systemet;
- att det finns en kontinuitet i förbindningen mellan enhet och jord.

2 REPARATIONER PÅ TÄTADE KOMPONENTER

2.1 Vid reparationer till tätade komponenter ska alla elektriska förbindelser kopplas från den utrustning som arbetas på före eventuell borttagning av tätade skydd etc. Om det är absolut nödvändigt att ha en strömförsörjning till utrustning under servicen, ska det finnas en permanent fungerande form av läckagedetektering placerad vid den mest kritiska punkten för att varna om en potentiellt farlig situation.

2.2 När man arbetar med elektriska komponenter, ska särskild uppmärksamhet tas i beaktning för att säkerställa att höljet inte ändras på ett sådant sätt att skyddsnivån påverkas. Detta ska inkludera skador på kablar, alltför många anslutningar, kontakter som inte är konstruerade enligt originalspecifikationerna, eventuella skador på tätningar, felaktig montering av packningsringar, etc.

Se till att apparaten är ordentligt monterad.

Se till att tätningar eller tätningsmaterial inte har försämrats så att de inte längre tjänar sitt syfte att förhindra inträngning av brandfarliga atmosfärer. Reservdelar ska vara i enlighet med tillverkarens specifikationer.

OBS Användningen av tätningsmedel i silikon kan påverka effektiviteten hos vissa typer av detekteringsutrustning för läckage. Egensäkra komponenter behöver inte isoleras innan arbetet påbörjas på dem.

3 REPARERA EGENSÄKRA KOMPONENTER

Använd inte permanenta induktiva eller kapacitansbelastningar på kretsen utan att säkerställa att detta inte kommer att överskrida den tillåtna spänningen och strömmen som tillåts för utrustningen som används.

Egensäkra komponenter är de enda typer som kan arbetas på, medan de är igång i närvaro av brandfarlig atmosfär. Testapparaten ska vara korrekt klassad.

Byt endast ut komponenter med delar som anges av tillverkaren. Andra delar kan resultera i antändning av köldmediet i atmosfären från ett läckage.

4 KABLAGE

Kontrollera att kablagen inte blir utsatta för slitage, anfrätning, alltför högt tryck, vibrationer, skarpa kanter eller andra skadliga miljöeffekter. Kontrollen ska också ta i beräkning av effekterna av åldrande eller kontinuerliga vibrationer från källor som kompressorer eller fläktar.

5 DETEKTERING AV ANTÄNDLIGA KÖLDMEDIER

Under inga omständigheter ska eventuella antändningskällor användas i sökandet efter eller detektering av köldmediumläckage. En halogenläcksökare (eller någon annan detektor med en öppen låga) ska inte användas.

6 METODER FÖR DETEKTERING AV LÄCKAGE

Följande metoder för detektering av läckage anses acceptabla för system som innehåller lättantändliga köldmedier. Elektroniska läckagesökare ska användas för att detektera brandfarligt köldmedium, men känsligheten kanske inte är tillräcklig eller så den kan behövas omkalibrering. (Detektionsutrustning ska kalibreras i ett område fritt från köldmedium.)

Se till att detektorn inte är en potentiell antändningskälla och uppfyller sitt syfte för det använda köldmediet. Detekteringsutrustning för läckage ska konfigureras till en procentandel av LFL för köldmediet och kalibreras till det använda köldmediet och lämplig procentandel av gas (25 % max) bekräftas.

Detektering av läckande vätskor är lämplig för användning med de flesta köldmedier. Dock ska användningen av rengöringsmedel som innehåller klor undvikas eftersom klor kan reagera med köldmediet och korrodera rörledningen i koppar.

Om en läcka misstänks, ska alla öppna lågor tas bort/släckas.

Om läckage av köldmedium upptäcks och som kräver hårdlödning, ska allt köldmedium återvinnas från systemet eller isoleras (genom att stänga av ventilerna) i en del av systemet bort från läckaget. Syrefritt kväve (OFN) ska sedan spolras genom systemet både före och under processen för hårdlödning.

7 BORTTAGNING OCH EVAKUERING

Vid ingrepp i kylkretsen för att utföra reparationer eller för något annat ändamål, ska konventionella procedurer användas. Det är emellertid viktigt att bästa praxis följs, eftersom antändlighet är en möjlighet. Följande procedur ska följas: töm köldmediet; rensa kretsen med inert gas; evakuera; rena igen med inert gas;

öppna kretsen genom att kapa eller hårdlöda.

Det laddade köldmediet ska återvinnas i tilldelade och korrekta cylindrar för återvinning. Systemet ska vara "spolas" med OFN för att göra enheten säker. Denna process kan behöva upprepas ett flertal gånger. Tryckluft eller syre ska inte användas för denna uppgift. Spolning kan uppnås genom att vakuemet i systemet bryts med syrefritt kväve och fortsätter att fylla tills arbetstrycket uppnått. Därefter ventileras det ut till atmosfären och slutligen dras ner till ett vakuum. Denna process bör upprepas tills inget köldmedium är kvar i systemet.

När den slutliga laddningen av syrefritt kväve (OFN) används, ska systemet avluftas ner till atmosfärstryck för att arbete ska kunna utföras. Denna åtgärd är absolut viktig om hårdlödning på rörsystemet ska ske. Kontrollera att uttaget till vakuumpumpen inte ligger nära några antändningskällor och det finns gott om ventilation

8 PROCEDURER FÖR LADDNING

Förutom konventionella procedurer för laddning, ska följande krav följas. Säkerställ att förorening av olika köldmedier inte uppstår vid användning av utrustning för laddning. Slangar eller linjer ska vara så korta som möjligt för att minimera den mängd köldmedium som finns i dem. Cylindrarna ska hållas i upprätt läge. Se till att köldmediumsystemet är jordat innan du laddar systemet med köldmedium. Märk systemet när laddningen är klar (om den inte redan är). Extrem skötsel ska tas för att inte överfylla köldmediumsystemet. Innan du laddar systemet ska det provtryckas med syrefritt kväve (OFN). Systemet ska testas för läckage när laddning är slutförd men innan idrifttagning. Ett uppföljning av testat läckage ska utföras innan du lämnar platsen.

9 URDRIFTTAGANDE

Innan denna procedur utförs är det viktigt att teknikern är helt bekant med utrustningen och alla detaljer. God praxis rekommenderas gällande återvinning av alla köldmedier på ett säkert sätt. Innan uppgiften utförs, ska ett prov på oljan och köldmediet tas, i det fall att en analys krävs före återanvändning av återvunnet köldmedium. Det är viktigt att 4 GB strömmen är tillgänglig innan uppgiften påbörjas.

- a) Bekanta dig med utrustningen och dess funktioner.
- b) Isolera det elektriska systemet.
- c) Innan du försöker med denna procedur, ska du se till att: Mekanisk hanteringsutrustning är, om så krävs, tillgänglig för hantering av cylindrar med köldmedium.
- d) All personlig skyddsutrustning är tillgänglig och används korrekt. Processen för återvinning övervakas hela tiden av en kompetent person.
- e) Utrustning för återvinning och cylindrar uppfyller gällande standarder.
- f) Nedsugning av köldmediumsystemet, om möjligt.
- g) Om ett vakuum inte är möjligt, ska ett grenrör framställas så att köldmediet kan avlägsnas från olika delar av systemet.
- h) Se till att cylindern är belägen på skalorna före återvinning.
- i) Starta maskinen för återvinning och arbeta enligt tillverkarens instruktioner.
- j) Överfyll inte cylindrarna. (Högst 80% laddad vätskevolym).
- k) Överskrid inte cylinderns maximala arbetstryck, även temporärt.
- l) När cylindrarna är fyllda på rätt sätt och processen är slutförd, ska du se till att cylindrarna och utrustningen snabbt plockas bort från platsen och alla isoleringsventiler på utrustningen är stängda.
- m) Återvunnet köldmedium får inte laddas till ett annat köldmediumsystem om det inte har rengjorts och kontrollerats.

10 MÄRKNING

Utrustningen ska märkas som anger att den har varit tagen ur drift och tömts på köldmedium. Märkningen ska vara daterad och signerad. Se till att det finns märken på utrustningen som anger att utrustningen innehåller lättantändligt köldmedium.

11 ÅTERSTÄLLA

När köldmediet töms från ett system, antingen för service eller avveckling, rekommenderas det god praxis för att all köldmedium töms säkert. Vid överföring av köldmediet till cylindrar, ska du se till att endast lämpliga cylindrar för återvunnet köldmedium används. Säkerställ att rätt antal cylindrar för att hålla det totala systemet för laddningen finns tillgänglig. Alla cylindrar som ska användas betecknas för det återvunna köldmediet och märks för det köldmediet (dvs speciella cylindrar för återvinning av köldmedium). Cylindrarna ska vara kompletta med tryckavlastningsventil och tillhörande avstängningsventiler i gott skick. Tomma cylindrar för återvinning evakueras och om möjligt nedkylda innan återvinning sker.

Utrustningen för återvinning ska vara i god fungerande ordning med en uppsättning instruktioner om den utrustning som finns till hands och ska vara lämplig för återvinning av lättantändligt köldmedium. Dessutom skall en uppsättning kalibrerade vågar finnas tillgängliga och i gott skick. Slangarna ska vara kompletta med läckagefria fränkopplingsbara kopplingar och i gott skick. Innan du använder maskinen för återvinning, ska du säkerställa att den är i tillfredsställande skick, har underhållits ordentligt och att alla tillhörande elektriska komponenter är täta för att förhindra antändning i händelse av utsläpp av köldmedium. Kontakta tillverkaren vid tveksamheter.

Det återvunna köldmediet ska returneras till leverantören av köldmedium i korrekt cylinder för återvinning och relevant avfallshantering. Blanda inte köldmediet i enheter för återvinnings och särskilt inte i cylindrar.

Om kompressorer eller kompressoroljor ska tas bort, se till att de har evakuerats till en acceptabel nivå som säkerställer att lättantändligt köldmedium inte ligger kvar i smörjmedlet. Processen för evakuering ska utföras

innan kompressorn återförs till leverantörerna. Endast elektrisk uppvärmning till kompressorenheten ska användas för att accelerera denna process. När oljan töms från ett system, ska det utföras på ett säkert sätt.

B NAMN PÅ DELAR

INOMHUSENHET

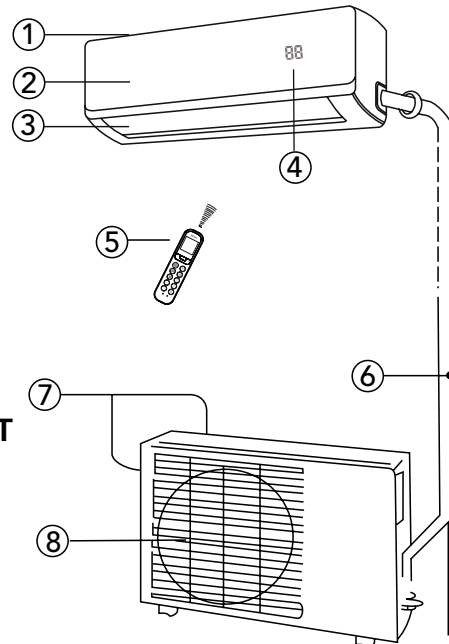

Inomhusenhet

- ① Luftfilter (dra ut)
- ② Frontpanel
- ③ Ventilationsgaller
- ④ Visningsfönster
- ⑤ Fjärrkontroll

UTOMHUSENHET

Utomhusenhet

- ⑥ Anslutningsrör, dränerings slang (För S-modeller anslutningsrör ingår ej)
- ⑦ Luftintag (på sidan och baksidan)
- ⑧ Luftutlopp



OBS!

Alla illustrationer i den här manualen och på presentförpackningen är endast förklaringar och indikation för ändamål. De kan vara lite annorlunda från den luftkonditioneringen du köpte. Den faktiska formen ska vara gällande.

FUNKTIONSINDIKATORER PÅ INOMHUSENHETENS VISNINGSFÖNSTER



00 | 3 sekunder när:

- TIMER ON (PÅ) är inställd
- FRESH (FRÄSCH), SWING (SVÄNG), TURBO, eller SILENCE (TYST)-funktionerna är påslagna

0F | 3 sekunder när:

- TIMER OFF (FRÅN) är inställd
- FRESH (FRÄSCH), SWING (SVÄNG), TURBO, eller SILENCE (TYST)-funktionerna är avstängda

cF vid avfrostning (kylnings- och uppvärmningsenheter)

dF när lcke kall luft-funktionen är påslagen (kylnings- och uppvärmningsenheter)

5C när enheten är självrengörande (vissa enheter)

FP när frostskyddet är påslaget (vissa enheter)

Wi-Fi när funktionen trådlös kontroll är aktiverad (vissa enheter)

88 när ECO-funktionen (vissa modeller) är aktiverad, lyser **88** gradvis en efter en som **E -- C-- 0--** ställ in temperaturen -- **E** inom en sekunds intervall

I övriga lägen, visar enheten din temperaturinställning.

I fläkt- och avfuktningläge, visar enheten rumstemperaturen.

C DRIFTTEMPERATUR

Kylning, uppvärmning och/eller avfuktning är effektiva vid följande temperaturer inomhus och utomhus:

Temperatur \ Läge	Kyl drift	Uppvärmningsdrift	Drift för avfuktning
Rumstemperatur	17°C - 32°C	0°C - 30°C	10°C - 32°C
Utomhustemperatur	-25°C - 50°C	-25°C - 30°C	0°C - 50°C



VISA FÖRSIKTIGHET

- Om luftkonditioneringen används utanför de ovanstående villkoren, kan vissa skyddsfunktioner träda i drift och orsaka att enheten fungerar onormalt.
- Om luftkonditioneringen drivs utöver en relativ fuktighet på 80% i rummet, kan luftkonditioneringens yta dra till sig kondens. Ställ in ventilationsgallret med det vertikala luftflödet till dess maximala vinkel (vertikalt mot golvet) och ange läget HIGH (HÖGT).
- För maximal effekt för din luftkonditionering ska dörrar och fönster alltid stängas vid kylning eller uppvärmning.

D DRIFT UTAN FJÄRRKONTROLL



OBS!

- Rikta alltid fjärrkontrollen mot mottagaren på inomhusenheten och se till att det inte finns några hinder mellan fjärrkontrollen och mottagaren på den. Annars kommer signalen från fjärrkontrollen inte att tas upp av mottagaren och luftkonditioneringen kommer inte fungera korrekt.
- Det maximala avståndet med vilket fjärrkontrollen ska fungera är ca 6 till 7 meter.



OBS!

Håll fjärrkontrollen där dess signal kan nå mottagaren på enheten. När du väljer drift med timer, sänder fjärrkontrollen automatiskt en signal till inomhusenheten vid den angivna tiden. Om du håller fjärrkontrollen i en position som hindrar korrekta överföringar av signalen, kan det uppstå en tidsfördröjning på upp till 15 minuter.

Introduktion till funktionsknappar på fjärrkontrollen

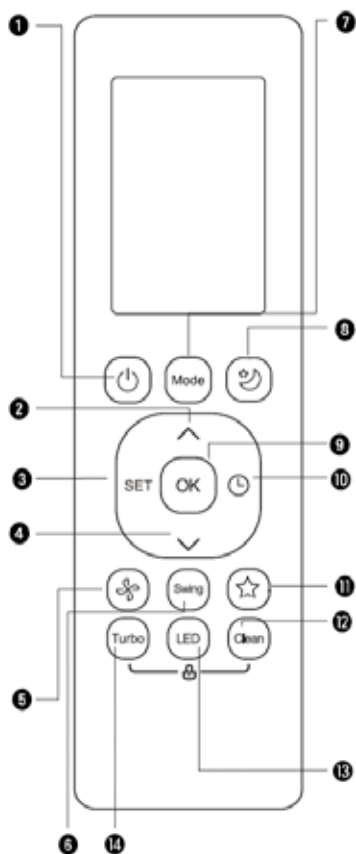

1. ON/OFF (På/Av) - Slå på/av enheten.
2. TEMP ▲ - Ökar temperaturen stegvis med 0,5 °C (1 °F). Max temperatur är 30 °C (86 °F).
3. SET (Inställning) - Bläddra igenom de olika funktionerna för drift enligt följande: Fresh (Fräsch) > Sleep (Sömn) > Follow Me (Följ mig) > Ap mode (AP-läge) > Fresh (Fräsch)... Den valda symbolen blinkar i visningsfönstret. Tryck på OK-knappen för att bekräfta.
4. TEMP ▼ - Sänker temperaturen stegvis med 0,5 °C (1 °F). Minimitemperatur är 17 °C (62 °F).
5. FAN SPEED (Fläkt hastigheten) - Väljer fläkt hastighet i följande ordning: AUTO > LOW (Låg) > MED (Medel) > HIGH (Hög) NOTERA: Håll knappen intryckt i 2 sekunder aktiverar funktionen Tystgående.
6. SWING (Svänga) - Startar och stoppar det horisontella ventilationsgallrets rörelse. Håll intryckt i 2 sekunder för att starta funktionen för det vertikala ventilationsgallret.
7. MODE (Läge) - Bläddra igenom de olika lägen enligt följande: AUTO > COOL (Kylning) > DRY (Torr) > HEAT (Uppvärmning) > FAN (Fläkt) NOTERA: Endast modeller för kylning, HEAT(Uppvärmning)-läge är inte tillgängliga.
8. SÖVN - Sparare energi under sömn timer.
9. OK - Används för att bekräfta de valda funktionerna.
10. TIMER - Ställ in timer för att slå på/av enheten.
11. SHORTCUT (Snabbval) - Används för att återställa de aktuella inställningarna eller återuppta tidigare inställningar.
12. CLEAN (Rengöring) - Används för att starta/stoppa funktionen Självrengöring.
13. LED (lysdiod) - Slår på/av inomhusenhetens LED-visning och summern för luftkonditioneringen, och vilket skapar en behaglig och tyst miljö.
14. TURBO - Får enheten att nå förinställd temperatur på kortast möjliga tid.

Indikatorers namn och funktioner på fjärrkontrollen

Information visas när fjärrkontrollen är påslagen.

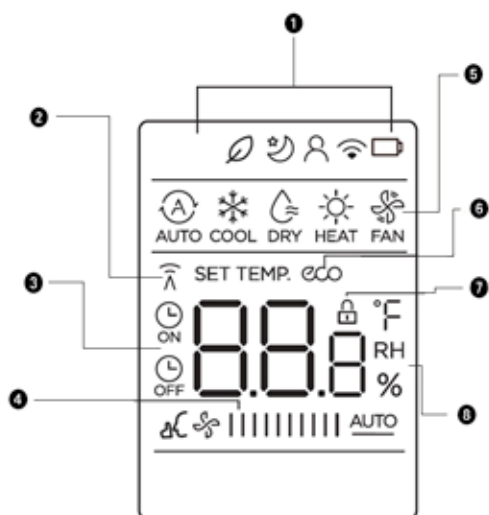

- Visning av funktionen Fräsch.
 Visning av Sömn-läge.
 Visning av funktionen Följ mig.
 Visning av funktionen Fjärrkontrollen.
 Visning av detekterat lågt batteri (om det blinkar).
- Indikator för överföring - Tänds när fjärrkontrollen skickar signal till inomhusenheten.
- Visning av TIMER ON (Timer på)
 Visning av TIMER OFF (Timer av).
 Visning av Silence (Tystgående) funktion
- Visning av FAN SPEED (Fläkthastighet) - Visar vald fläkthastighet:
LOW (Låg) -
MED (Medel) -
HIGH (Hög) -

AUTO AUTO
Fläkthastigheten kan inte justeras i AUTO- eller DRY(Torr)-läge.
- MODE(Läge)-visning - Visar det aktuella Inklusive: AUTO > COOL > DRY > HEAT > FAN.
- ECO-visning - Visas när ECO-läget är aktiverat.
- LOCK-visning - Visas när LOCK-läget är aktiverat.
- Temperatur/Timer/Fläkthastighet-visning- Visar inställd temperatur som standard, fläkthastighet, eller inställning av timer när TIMER ON/OFF(Timer på/av)-funktionerna används
 - Temperatursvängning: 16~30° C/60~86 °F
 - Inställning av intervallet för timer: 0-24 timmarDenna visning är tom när den används i FAN(Fläkt)-läge.



OBS!

Alla objekt visas i figur 2 för tydlig presentation. Men under den faktiska driften, visas endast de relativa funktionella objekten i visningsfönstret.

Användning av fjärrkontrollen

Sätt i / Byt batterier

Använd två torra alkaliska batterier (AAA/LR03).

Använd inte uppladdningsbara batterier.

S

1. Ta bort batteriluckan på fjärrkontrollens baksida genom att dra den i pilriktningen som visas på luckan.
2. Sätt i nya batterier och säkerställ att batteriets (+) och (-) poler installeras korrekt.
3. Sätt tillbaka locket genom att skjuta tillbaka det på plats.



OBS!

- När batterierna plockas bort, raderar fjärrkontrollen all programmering. Efter att du har satt i nya batterier, måste fjärrkontrollen programmeras om.
- Vid byte av batterier, använd inte gamla batterier eller annan typ av batteri. Detta kan orsaka fel på fjärrkontrollen.
- Om du inte använder fjärrkontrollen under en period av flera veckor, ska du plocka bort batterierna. Risk för batteriläckage som kan skada fjärrkontrollen.
- Batteriets genomsnittliga livslängd vid normal användning är ca 6 månader.
- Byt ut batterierna när du inte får något svarspip från inomhusenheten, eller indikatorlampan för överföring inte visas.
- Blanda aldrig nya och gamla batterier. Använd aldrig olika batterityper (t.ex. alkalisk och mangandioxid) samtidigt.

E SÅ HÄR ANVÄNDER DU DE GRUNDLÄGGANDE FUNKTIONERNA

Grundläggande drift

OBSERVERA! Före drift, säkerställ att enheten är inkopplad och att ström finns.

STÄLLA IN TEMPERATUR

Intervallet för drift av temperaturen för enheter är 17~30 °C (62~86 °F)/20~28 °C. Du kan öka eller minska den inställda temperaturen i ökat steg av 1 °C (1 °F).

AUTO-läge

I AUTO-läget väljer enheten automatiskt drift för COOL (Kylning), FAN (Fläkt), HEAT (Uppvärmning) baserat på inställd temperatur.

1. Tryck på MODE (Läge) knappen för att välja AUTO.
2. Ställ in önskad temperatur med hjälp av knappen TEMP ▲ eller TEMP ▼.
3. Tryck på ON/OFF(På/Av)-knappen för att starta enheten.

NOTERA: FAN SPEED (Fläktshastighet) kan inte ställas in i autoläge (AUTO).

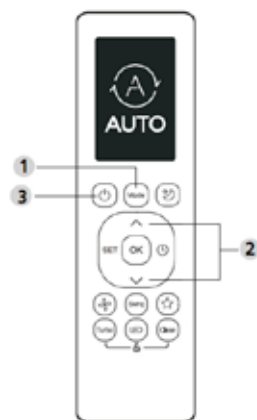

COOL(Kylning)-läge

1. Tryck på knappen MODE (Läge) för att välja COOL kylningsläge.
2. Ställ in önskad temperatur med hjälp av knappen TEMP ▲ eller TEMP ▼.
3. Tryck på FAN(Fläkt)-knappen för att välja fläktshastighet: AUTO, LOW (Låg), MED (Medel) eller HIGH (Hög).
4. Tryck på ON/OFF-knappen för att starta enheten.

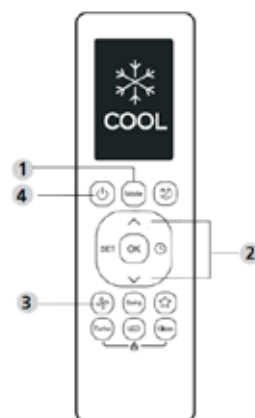

DRY(Torr)-läge (avfuktning)

1. Tryck på MODE-knappen för att välja DRY (Torr).
2. Ställ in önskad temperatur med hjälp av knappen TEMP ▲ eller TEMP ▼.
3. Tryck på ON/OFF-knappen för att starta enheten.

NOTERA: FAN SPEED (Fläktshastighet) kan inte ändras i DRY(Torr)-läge.

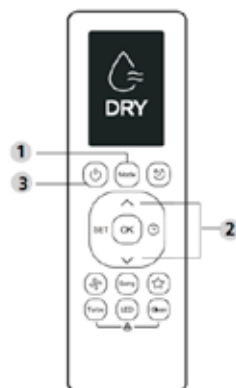

FAN(Fläkt)-läge

1. Tryck på MODE-knappen för att välja FAN(Fläkt)-läge.
2. Tryck på FAN(Fläkt)-knappen för att välja fläktshastighet: AUTO, LOW (Låg), MED (Medel) eller HIGH (Hög).
3. Tryck på ON/OFF-knappen för att starta enheten.

NOTERA: Du kan inte ställa in temperaturen i FAN(Fläkt)-läge. Som ett resultat kommer LCD-skärmen på din fjärrkontroll inte att visa temperatur.

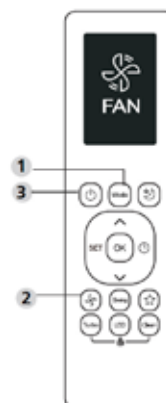

HEAT(Uppvärmnings)-läge

1. Tryck på MODE-knappen för att välja HEAT(Uppvärmnings)-läge.
2. Ställ in önskad temperatur med hjälp av knappen TEMP ▲ eller TEMP ▼.
3. Tryck på FAN(Fläkt)-knappen för att välja fläktshastighet: AUTO, LOW (Låg), MED (Medel) eller HIGH (Hög).
4. Tryck på ON/OFF-knappen för att starta enheten.

NOTERA: Allt eftersom utomstemperaturen sjunker, kan prestandan av din enhets HEAT(Uppvärmnings)-funktion påverkas. I sådana fall rekommenderar vi att du använder luftkonditionering i kombination med andra värmekällor.

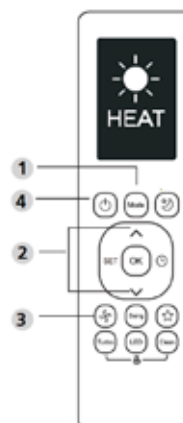

STÄLLA IN TIMER:

TIMER ON/OFF (Timer på/av) - Ställer in hur lång tid det tar för att enheten att slå på/av automatiskt.

TIMER ON (Timer på) inställning:

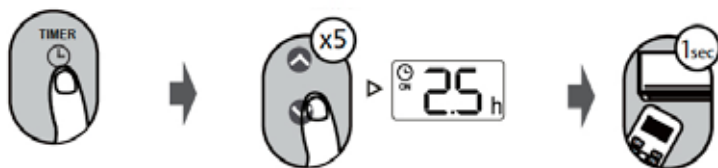

1. Tryck på TIMER-knappen för att initiera tidsekvens till ON (På).
2. Tryck på knappen Temperatur upp eller ner flera gånger för att ställa in önskad tid för att slå på enheten.
3. Rikta fjärrkontrollen mot enheten och vänta 1sek. TIMER ON (Timer på) aktiveras.

TIMER OFF (Timer av) inställning:

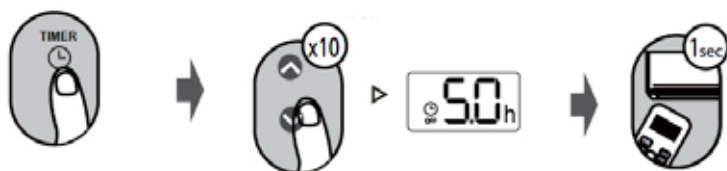

1. Tryck på TIMER-knappen för att initiera tidsekvens till OFF (Av).
2. Tryck på knappen Temperatur upp eller ner flera gånger för att ställa in önskad tid för att slå från enheten.
3. Rikta fjärrkontrollen mot enheten och vänta 1sek. TIMER OFF (Timer av) aktiveras.



NOTERA:

1. När TIMER ON (Timer på) eller TIMER OFF (Timer av) ställs in, ökar tiden stegvis med 30 minuter för varje tryckning upp till 10 timmar. Efter 10 timmar och upp till 24 timmar, kommer den att öka i steg med 1 timme. (Till exempel, tryck 5 gånger för att få 2,5 timmar, och tryck 10 gånger för att få 5 timmar.) Timern återgår till 0.0 efter 24.
2. Avbryt endera funktionen genom att ställa in timern på 0.0 timmar.

TIMER ON (Timer på) och OFF (Timer av) inställning:

Ha i åtanke att de tidsperioder du ställt in för båda funktionerna, refererar till timmar efter den aktuella tiden.

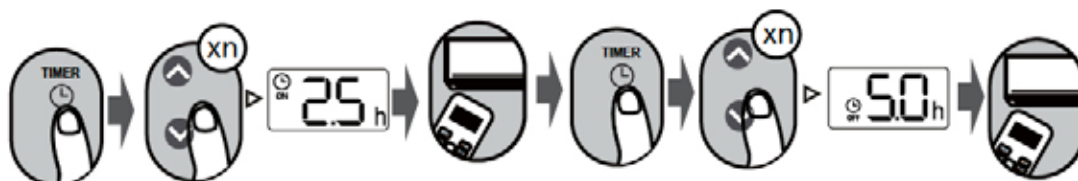

Timern startar

Enheten slås
ON (På)

Enheten stängs
OFF (Av)

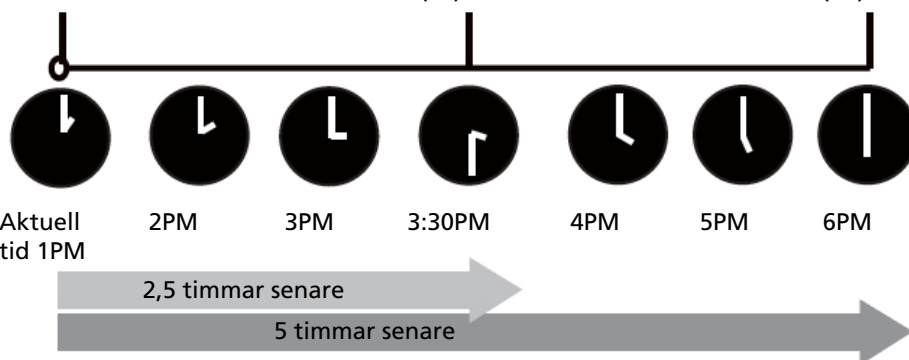

Exempel: Om aktuell timer är 1:00PM (13:00), för att ställa in timern enligt ovanstående steg, slås enheten på 2,5 timmar senare 3:30PM (15:30) och slås av 6:00PM (18:00).

F SÅ HÄR ANVÄNDER DU AVANCERADE FUNKTIONER

SVÄNGFUNKTION

Tryck på knappen Swing (Svänga)

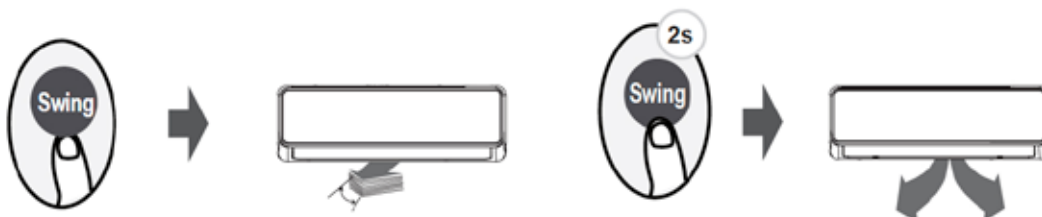

- Det horisontella ventilationsgallret svänger upp och ner automatiskt när du trycker på Swing(Sväng)-knappen. Tryck igen för att stoppa det.
- Om du fortsätter hålla knappen nedtryckt längre än 2 sekunder, aktiveras ventilationsgallrets vertikala svängfunktion. (Beroende på modell)

VISNING AV LYSDIODEN:

Tryck på LED knappen

Tryck på denna knapp för att slå på och stänga av skärmen på inomhusenheten.



Tryck på denna knapp i mer än 5 sekunder (vissa enheter)

Fortsätt att trycka på denna knapp i mer än 5 sekunder och inomhusenheten visar den faktiska rumstemperaturen. Tryck i minst 5 sekunder igen för att återgå för att visa inställd temperatur.



Tystgående funktion

Fortsätt trycka på fläktnappen i mer än 2 sekunder för att aktivera/inaktivera funktionen tystgående (vissa enheter). På grund av lågfrekvent drift av kompressorn, kan det leda till otillräcklig kylnings- och uppvärmningskapacitet. Tryck på knappen ON/OFF (På/Av), Mode (Läge), Sleep (Sömn), Turbo eller Clean (Rengöring) under drift för att avbryta den tystgående funktionen.



ECO-funktionen

Tryck på ECO knappen (vissa enheter)

Tryck på ECO knapp för att gå in i energisparläge.

Observera:Denna funktion är endast tillgänglig under COOL(Kylnings)-läge.



Drift av ECO:

I kylningsläge, tryck på denna knapp och fjärrkontrollen justerar temperaturen automatiskt till 24° C, och fläkthastigheten går in i automatiskt läge för att spara energi (endast när den inställda temperaturen är lägre än 24° C). Om den inställda temperaturen är över 24 °C, ska du trycka på ECO-knappen och fläkthastigheten ändras till Auto. Den inställda temperaturen förblir oförändrad.



NOTERA

Tryck på knappen eller ändra läget eller justera den inställda temperaturen till mindre än 24 °C stoppar ECO-driften. I ECO driftläge, ska den inställda temperaturen vara 24° C eller över. Det kan resultera i otillräcklig kylning. Om du känner dig obehöv, tryck bara på ECO-knappen igen för att stoppa den.

FP-funktionen

Enheten kommer att arbeta med hög fläkthastighet (medan kompressorn är på) och temperaturen automatiskt inställd på 8° C.

Observera: Denna funktion är endast avsedd för värmepumpens luftkonditionering.

Tryck på denna knapp två gånger under en sekund i HEAT(Uppvärmnings)-läge och ställ in temperaturen på 16° C för att aktivera FP-funktionen. Tryck knappen på



S

On/Off (På/Av), Sleep (Sömn), Mode (Läge), Fan (Fläkt) och Temp under drift, vilket avbryter denna funktion.

LOCK-funktionen

Håll Turbo- och Clean(Rengöring)-knappen intryckt samtidigt i mer än 5 sekunder för att aktivera låsfunktionen. Alla knappar svarar inte med undantag att för att dessa två knappar trycks i två sekunder igen för att inaktivera låsning.

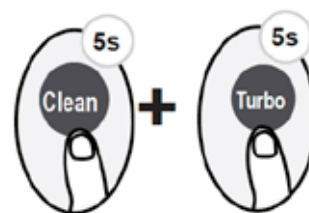

SHORTCUT(Snabbaval)-funktionen

Tryck på SHORTCUT(Snabbaval)-knappen (vissa enheter). Tryck på den här knappen när fjärrkontrollen är på. Systemet återgår automatiskt tillbaka till tidigare inställningar, inklusive driftläge, inställningstemperatur, fläkthastighetsnivå och sömnfunktion (om den är aktiverad).



Om du trycker mer än 2 sekunder, återställa systemet automatiskt till de aktuella driftinställningarna, inklusive driftläge, inställningstemperatur, fläkthastighetsnivå och sömnfunktion (om den är aktiverad).

Clean(Rengöring)-funktionen

Tryck på CLEAN(Rengöring)-knappen. Luftburna bakterier kan växa i fukten som kondenserar runt värmeväxlaren i enheten. Vid regelbunden användning avdunstar det mesta av denna fukt från enheten. Tryck på CLEAN(Rengöring)-knappen och din enhet rengör själv automatiskt. Efter rengöringen stängs enheten av automatiskt. Tryck på CLEAN-knappen i mitten av cykeln avbryter driften och stänger av enheten. Du kan använda funktionen CLEAN så ofta som du vill.

Observera: Du kan bara aktivera denna funktion i COOL(Kylning)- eller DRY(Torr)-mode.



TURBO-funktionen





När du väljer Turbo-funktionen i COOL(Kylning)-läge, kommer enheten att blåsa sval luft med starkast inställning för vindflöde när kylningsprocessen snabbstartas. När du väljer Turbo-funktionen i HEAT(Uppvärmning)-läge, för enheter med elektriska värmeelement, aktiveras den elektriska HEATER (Värmeanordningen) och startar uppvärmningsprocessen.

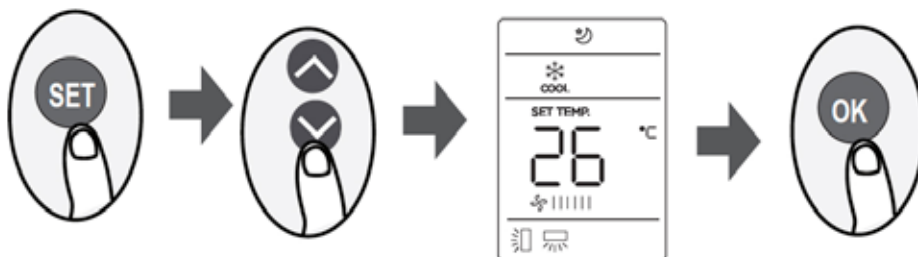

SET(Inställning)-funktionen



- Tryck på SET(Inställning)-knappen för att ange funktionsinställningen. Tryck sedan på SET(Inställning)-knappen eller TEMP. ▲- eller TEMP ▼-knappen för att välja önskad funktion. Den valda symbolen blinkar i visningsfönstret. Tryck på OK-knappen för att bekräfta.
- För att avbryta den valda funktionen, utför samma procedurer som ovan.

- Tryck på SET(Inställning)-knappen för att bläddra igenom funktionerna för drift på följande sätt: Fresh (Fräsch) () > Sleep (Sömn) () > Follow Me (Följ mig) () > Ap mode (AP-läge) () > Fresh (Fräsch)... * Om din fjärrkontroll har knappen Fresh (Fräsch) och Sleep (Sömn), kan du inte använda SET (Inställning)-knappen för att välja Fresh- and Sleep-funktionen.

FRESH(FRÄSCH)-FUNKTIONEN (VISSA ENHETER):

När funktionen FRESH (Fräsch) har initierats, är jongeneratoren strömförande och hjälper till att rena luften inuti.

SLEEP(SÖMN)-FUNKTIONEN :

SLEEP(Sömn)-funktionen används för att minska energianvändningen när du sover (om du inte behöver samma temperaturinställningar för att hålla dig bekväm). Funktionen kan endast aktiveras via fjärrkontrollen. För med detaljer, se "sömndrift" i "ANVÄNDARMANUAL".

Observera: SLEEP(Sömn)-funktionen är inte tillgänglig i FAN(Fläkt)- eller DRY(Torr)-läge.

AP-FUNKTIONEN (VISSA ENHETER):

Välj AP-läge för att konfigurera trådlöst nätverk. För vissa enheter, fungerar det inte genom att trycka på SET(Innstillning)-knappen. För att ange AP-läge, ska du trycka kontinuerligt på LED-knappen sju gånger på 10 sekunder.

FOLLOW ME(FÖLJ MIG)-FUNKTIONEN :

Funktionen FOLLOW ME (Följ mig) mäter fjärrkontrollen temperaturen vid den aktuella platsen och skickar denna signal till luftkonditioneringen var tredje minuts intervall. När AUTO, COOL (Kylning), eller HEAT (Uppvärmnings) funktionerna används, gör mätning av omgivande temperatur från fjärrkontrollen (istället för från inomhusenheten) det möjligt för luftkonditioneringen att optimera temperaturen runt dig och säkerställa maximal komfort.

NOTERA: Håll Turbo-knappen intryckt i sju sekunder för att starta/stoppa minnesfunktionen för Follow Me(Följ mig)-funktionen.

- Om minnesfunktionen är aktiverad, visas "On"(På) i 3 sekunder på skärmen.
- Om minnesfunktionen är stoppad, visas "OFF"(Av) i 3 sekunder på skärmen.
- Under tiden som minnesfunktionen är aktiverad, trycker du på ON/OFF(På/Av)-knappen, som ändrar läget eller strömavbrottet kommer inte att avbryta Follow me(Följ mig)-funktionen.

G MANUELL DRIFT (UTAN FJÄRRSTYRNING)

Hur man använder enheten utan fjärrkontrollen.

Ifall fjärrkontrollen inte skulle fungera, kan din enhet manövreras manuellt med MANUAL CONTROL (MANUELL KONTROLL)-knappen på inomhusenheten. Observera att manuell drift inte är en långsiktig lösning. Det är starkt rekommenderat att du använder enheten tillsammans med fjärrkontrollen.



INNAN MANUELL DRIFT

Enheten måste stängas av innan manuell drift.

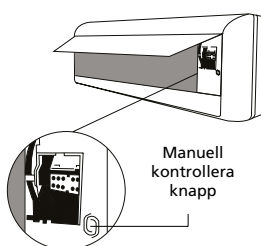

När enheten ska drivas manuellt:

1. Lokalisera MANUAL CONTROL-knappen på enhetens högra sida.
2. Tryck på MANUAL CONTROL-knappen en gång för att aktivera FORCED AUTO (FORCERAT AUTOMATISKT) -läge.
3. Tryck på MANUAL CONTROL-knappen en gång för att aktivera FORCED COOLING (FORCERAT KYLNING)-läge.
4. Tryck på MANUAL CONTROL-knappen en tredje gång för att stänga av enheten.



VISA FÖRSIKTIGHET

Den manuella knappen är endast avsedd för teständamål och nöddrift. Använd inte den här funktionen om inte fjärrkontrollen är förlorad och att det är absolut nödvändigt. När normal drift ska återställas, ska du använda fjärrkontrollen för att aktivera enheten.

H OPTIMAL DRIFT

För att uppnå optimal prestanda, observera följande:

- Justera riktningen på luftflödet korrekt, så att den inte är riktad direkt mot personer.
- Justera temperaturen för att uppnå högsta nivå av komfort. Justera inte enheten för att uppnå överdrivna temperaturnivåer.
- Den önskade effekten kan om inte dörrar och fönster stängs.
- Placera inte något föremål nära luftintag eller luftutlopp, eftersom effektiviteten för luftkonditioneringsapparaten kan minska och stanna. Se till att det inte finns några hinder som blockerar luftflödet. Luftflödet måste tillåtas att nå hela rummet obehindrat. Dessutom måste luftströmmen tillåtas nå luftkonditioneringen utan hinder.
- Rengör luftfiltret med jämna mellanrum. Annars kan prestandan för kylning och uppvärmning minska. Det rekommenderas att filtren rengörs varannan vecka.
- Kör inte enheten med horisontella ventilationsgallret i stängt läge.

I JUSTERING AV RIKTNINGEN PÅ LUFTFLÖDET

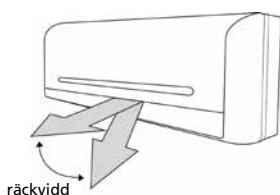

- Justera riktningen på luftflödet korrekt, annars kan den orsaka obehag eller ojämn rumstemperatur.
- Justera det horisontella ventilationsgallret genom att knappen ⑧ på fjärrkontrollen.
- Justera det vertikala ventilationsgallret manuellt.

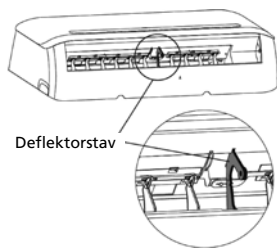

Justering av den horisontella riktningen på luftflödet (uppåt-nedåt)

Luftkonditioneringen justerar automatiskt den horisontella riktningen på luftflödet i enlighet med driftsläge.

När du vill ange den horisontella riktningen på luftflödet

Utför denna funktion medan enheten är i drift.. Fortsätt trycka på AIR DIRECTION-knappen ⑧ på fjärrkontrollen för att flytta ventilationsgallret i önskad riktning.

- Justera den horisontella riktningen på luftflödet i önskad riktning.
- Vid efterföljande drifter ställs det horisontella luftflödet automatiskt in i den riktning som du justerade ventilationsgallret, genom att trycka på AIR DIRECTION-knappen.

När du vill ange den horisontella riktningen för luftflödet (vänster - höger)

Justera det vertikala ventilationsgallret manuellt med spaken i mitten på armen till det vertikala ventilationsgallret (beroende på modell). När luftkonditioneringen är i drift och det vertikala ventilationsgallret är i ett visst läge, flytta spaken åt vänster (eller höger beroende på modell) i slutet av luftutloppet till önskat läge.



VISA FÖRSIKTIGHET!

Var försiktig så att du inte kommer i kontakt med fläkten bakom de vertikala ventilationsgallren!

När du vill automatiskt rikta luftflödet (uppåt)

Utför denna funktion medan enheten luftkonditioneringen är i drift.

- Tryck på SWING-knappen ⑦ på fjärrkontrollen.
- För att stoppa funktionen, tryck på SWING-knappen ⑦ igen. Tryck på AIR DIRECTION-knappen ⑧ för att låsa ventilationsgallret i önskat läge.



VISA FÖRSIKTIGHET

- Knapparna AIR DIRECTION och SWING kommer att stängas av när luftkonditioneringen inte är i drift (inklusive när TIMER ON är inställd).
- Ha inte luftkonditioneringen i drift under längre perioder med riktningen av luftflödet pekande nedåt i kylnings- eller avfuktningläge. Annars kan kondens uppstå på ytan på det horisontella ventilationsgallret och leda till att fukt droppar.
- Flytta inte det horisontella ventilationsgallret manuellt. Använd alltid knappen AIR DIRECTION ⑧ eller SWING ⑦. Om du flyttar ventilationsgallret manuellt, kan en funktionsstörning uppstå under driften. Om en funktionsstörning i ventilationsgaller inträffar, ska luftkonditioneringen stoppas en gång och sedan starta om den.
- När luftkonditioneringsapparaten startas omedelbart efter att den stoppats, kan det horisontella ventilationsgallret stå stilla i cirka 10 sekunder.
- Kör inte enheten med horisontella ventilationsgallret i stängt läge.

J SÅ HÄR FUNGERAR LUFTKONDITIONERINGEN

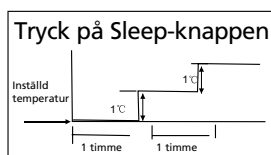

KYLNING

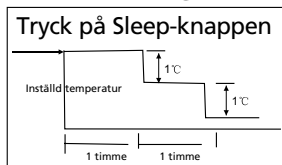

UPPVÄRMNING

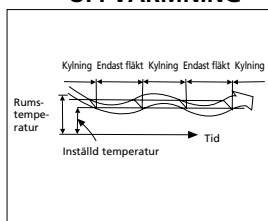

AVFUKTNING

AUTOMATISK DRIFT

När du ställer in luftkonditioneringen i AUTO-läge (knappen ② på fjärrkontrollen) väljer den automatiskt endast drift för KYLNING, JPPVÄRMNING eller FLÄKT beroende på vilken temperatur du har valt och rumstemperaturen.

Luftkonditioneringsapparaten styr rumstemperaturen automatiskt till den temperatur du angett.

Om AUTO-läget är obekvämt, kan du manuellt välja önskad örhållanden.

SLEEP(VIOLÄGE)/EKONOMISK DRIFT

När du trycker på SLEEP-knappen ⑥ under drift för KYLNING, UPPVÄRMNING eller AUTO, kommer luftkonditioneringen automatiskt sänka (kylning) eller sänka (uppvärmning) med 1°C per timme. Den inställda temperaturen kommer att bli stabil 2 timmar senare, och förblir stabil i 5 timmar. Efter 5 timmar stannar enheten. Fläkthastigheten regleras automatiskt.

DRIFT FÖR AVFUKTNING

- Avfuktningläget väljer automatiskt drift för avfuktning baserat på skillnaden mellan den inställda temperaturen och den faktiska rumstemperaturen.
- Temperaturen regleras vid avfuktning genom att upprepade gånger slå på och av funktionen för kylning eller endast fläkten. Fläkthastigheten regleras automatiskt.
- Drift vid normal kylning, kommer luftkonditioneringen också att avfukta luften.



OBS

När luftkonditioneringen avfuktar, är det troligt att rumstemperaturen kommer att sjunka. Det är därför normalt att en hygrostat kommer att mäta en högre **relativ** luftfuktighet. Den **absoluta** luftfuktigheten i rummet kommer dock att sänkas, beroende på hur mycket fukt som produceras i rummet (matlagning, folk etc).

K UNDERHÅLL

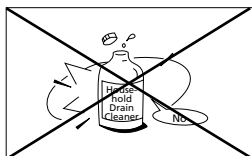

VARNING

- Det är nödvändigt att luftkonditioneringen stoppas och strömförsörjningen kopplas bort före rengöring.

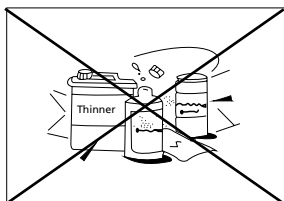

Rengöring av inomhusenheten och fjärrkontrollen



VISA FÖRSIKTIGHET

- Använd en torr trasa för att torka inomhusenheten och fjärrkontrollen.
- En trasa fuktad med kallt vatten för användas på inomhusenheten om den är mycket smutsig.
- Frontpanelen på inomhusenheten kan tas bort och rengöras med vatten. Torka den sedan med en torr trasa.
- Använd inte en kemiskt behandlad duk eller dammvippa för att rengöra enheten.
- Använd inte bensin, thinner, slippasta eller liknande lösningsmedel för rengöring. Dessa kan orsaka att plastytan spricker eller deformeras.

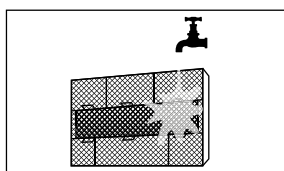
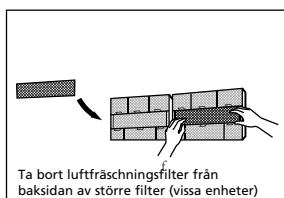
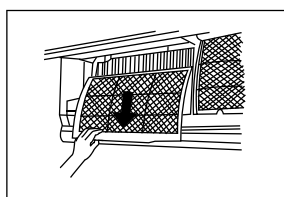
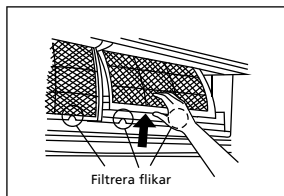

Rengöring av filtret.

Ett tilltäppt luftfilter minskar effektiviteten i kylningen för denna enhet. Filtret ska rengöras en gång varannan vecka.

1. Luftfiltret finns under det övre gallret för luftintaget.
2. Greppa tag i fliken i änden på filtret, lyft upp det och dra det mot dig själv.
3. Ta bort silfiltret från inomhusenheten.
 - Rengör silfiltret en gång varannan vecka.
 - Rengör silfiltret med en dammsugare eller vatten.
4. Det svarta aktiva kolfiltret kan inte rengöras. Detta filter kommer helt enkelt inte att filtrera obehagliga lukter längre när det en gång blivit smutsigt. I det ögonblicket måste detta filter bytas ut med ett nytt filter. (finns hos din återförsäljare). Det rekommenderas att man byter ut filtret två gånger årligen.
5. Det grönfärgade 3M HAF-filtret visar tydliga tecken på smuts. När filtret är smutsigt kan det inte rengöras och måste bytas ut med ett nytt filter (finns hos din återförsäljare). Det rekommenderas att man byter ut filtret två gånger årligen.

Nytt filter



Byte av filter rekommenderas

6. Efter att ha bytt ut det aktiva kolfiltret och 3M HAF-filtret och monterats tillbaka på filterhållaren till silfiltret, kan silfiltret infogas i luftkonditioneringen.
7. Se till innan du byter ut det att filtret är helt torrt och inte har några defekter.

8. Installera tillbaka luftreningsfiltret i sin position.
9. För in den övre delen av luftfiltret tillbaka in i enheten, och se till att vänster- och högerkanterna är i korrekt linje med varandra och placera filtret i sin position.

Underhåll

Om du planerar att inte använda enheten under en längre tid, ska du utföra följande:

1. Kör fläkten i ungefär 6 timmar för att torka insidan på enheten.
2. Stanna luftkonditioneringen och koppla bort den från nätuttaget. Om en 4.8kW-modell används, avbryt strömförsörjningen. Ta ur batterierna från fjärrkontrollen.
3. Utomhusenheten kräver periodiskt underhåll och rengöring. Detta bör endast göras av en auktoriserad tekniker på luftkonditionering.

Kontroller före drift

- Kontrollera att kablarna inte är skadade eller fränkopplade.
- Kontrollera att luftfiltret är installerat.
- Kontrollera om luftuttaget eller luftinloppet är inte blockerat efter att luftkonditioneringen inte har använts under någon längre tid.



VISA FÖRSIKTIGHET

- Vidrör inte några av enhetens metalldelar när du tar bort filtret. Skador kan uppstå vid hantering av vassa kanter.
- Använd inte vatten för att rengöra luftkonditioneringens insida. Exponering för vatten kan förstöra isoleringen, vilket kan innebära risk för elektriska stötar.
- **Se först till att strömmen och överspänningsskyddet är avstängda**, innan du rengör enheten.

L TIPS INFÖR DRIFT

Följande händelser kan uppstå vid normal drift.

1. Skydd av luftkonditioneringen.

Kompressorskydd

- Kompressorn kan inte startas om i 3 minuter efter att den stannat.

Anti-kallluftsfunktionen

- Enheten är inte designad för att blåsa ut kall luft i HEAT (UPPVÄRMNING)-läge, när värmeväxlaren inomhus är i en av följande tre situationer och den inställda temperaturen har inte uppnåtts.
 - A. När uppvärmning precis har startat.
 - B. Avfrostning
 - C. Låg temperatur vid uppvärmning.

Avfrostning

- Vid avfrostning upphör driften av inomhus- eller utomhusfläkten.
- Frost kan genereras på utomhusenheten under uppvärmningscykeln, när utomhustemperaturen är låg och luftfuktigheten hög, vilket resulterar i lägre värmeeffekt i luftkonditioneringsapparaten.
- Under detta tillstånd slutar luftkonditioneringen driften av uppvärmning och påbörjar avfrostningen automatiskt.
- Tiden för avfrostning kan variera från 4 till 10 minuter, beroende på utomhustemperatur och den mängd frost som byggs upp på utomhusenheten.

2. En vit ånga kommer ut från inomhusenheten.

- En vit ånga kan genereras på grund av en större temperaturskillnad mellan luftintag och luftutlopp i läget COOL (KYLNING) i en inomhusmiljö som har en relativ hög luftfuktighet.
- En vit ånga kan genereras på grund av fukt som genereras från avfrostningsprocessen när luftkonditioneringen startar om driften i HEAT (UPPVÄRMNINGS)-läge efter avfrostning.

3. Lågt brus från luftkonditioneringen.

- Du kan höra ett lågt väsande ljud när kompressorn körs eller har just stannat. Det är ljudet av rinnande köldmedium eller indikation på att det kommer till ett stopp.
- Du kan också höra ett lågt "gnisslande" ljud, när kompressorn körs eller har just stannat. Detta orsakas av värmeutvidgning och kall sammandragning av plastdetaljer i enheten, när temperaturen förändras.
- Ett ljud kan höras när ventilationsgallret återställs till dess ursprungliga läge när strömmen slås på.

4. Damm blåses ut från inomhusenheten.

- Detta är ett normalt tillstånd när luftkonditioneringen inte har använts under en längre tid, eller vid första användning av enheten.

5. En egendomlig lukt kommer från inomhusenheten.

- Detta orsakas av att inomhusenheten avger lukt genomsyrad från byggmaterial, möbler, eller rök.

6. Luftkonditioneringen växlar endast till FAN (FLÄKT)-läge (endast modeller för COOL (KYLNING) eller HEAT (UPPVÄRMNING)).

- När inomhustemperaturen när den inställda temperaturen i luftkonditioneringen, stannar kompressorn automatiskt och luftkonditioneringen växlar till FAN (FLÄKT)-läge. Kompressorn kommer att starta om när inomhustemperaturen stiger i COOL (KYLNING)-läge eller faller i HEAT (UPPVÄRMNINGS)-läge (endast modeller för kylning och uppvärmning) till börvärde.

7. Droppande vatten kan genereras på ytan på inomhusenheten, när kylning sker i en relativt hög luftfuktighet (relativa luftfuktigheten är högre än 80%). Justera det horisontella ventilationsgallret till den maximala positionen för luftutloppet och välj HIGH (HÖG) fläkthastighet.

8. Uppvärmningsläge.

- Luftkonditioneringen drar in värme från utomhusenheten och släpper ut den via inomhusenheten under uppvärmningsdrift. När temperaturen utomhus sjunker, minskar värmen som dras in av luftkonditioneringen och kapaciteten för uppvärmning minskar. Samtidigt ökar värmemängden i luftkonditioneringsapparaten på grund av större skillnad mellan inomhus- och utomhustemperatur. Om en behaglig temperatur inte uppnås via luftkonditioneringen, föreslår vi att du använder en kompletterande uppvärmningsanordning.

9. Funktionen för automatisk omstart

- Strömavbrott under drift kommer att stoppa enheten helt. Luftkonditioneringen är utrustad med funktionen Automatisk omstart. När strömmen återställs, startar enheten automatiskt om med alla de tidigare inställningar sparade i minnesfunktionen.

10. Detektering vid läckage av köldmedium

- Luftkonditioneringen är försedd med ett detekteringssystem läckage av köldmedium. När utomhusenheten detekterar brist på köldmedium, stoppas luftkonditioneringen och inomhusenheten visar larmet EC i fönstret.

När det här larmet utlöses, ska luftkonditioneringen inte startas om, utan din leverantör ska kontaktas.

M FELSÖKNINGSTIPS

Funktionsstörningar och lösningar



FEL

Stäng luftkonditioneringen omedelbart, om något av följande fel uppstår. Koppla bort strömmen och kontakta din leverantör.

- Säkringen går ofta eller överspänningsskyddet utlöser ofta.
- Andra föremål eller vatten tränger in i luftkonditioneringen.
- Fjärrkontrollen fungerar inte eller fungerar onormalt.
- Andra onormala situationer.

Problem	Möjliga orsaker
Enheten slås inte på när ON/OFF (PÅ/AV)-knappen trycks	Enheten har en skyddsfunktion på tre (3) minuter som förhindrar att enheten överbelastas. Enheten kan inte startas om inom tre minuter efter att den stängts av.
Enheten ändras från COOL/HEAT (KYLNING/UPPVÄRMNING) -läge till FAN (FLÄKT)-läge	Enheten kan ändra inställning för att förhindra att frost bildas på enheten. När temperaturen höjs, startar enheten om igen i det tidigare valda läget.
	När den inställda temperaturen har uppnåtts, stänger enheten av kompressorn. Enheten fortsätter att vara i drift när temperaturen fluktuerar åter.
Inomhusenheten släpper ut vit dimma	I fuktiga regioner kan stora temperaturskillnader mellan rummets luft och luftkonditionerad luft orsaka vit dimma.
Både inomhus- och utomhusenheter ger ifrån sig vit dimma	När enheten startas om i HEAT(uppvärmnings)-läge efter avfrostning, kan vit dimma avges på grund av fukt som produceras från avfrostningsprocessen.
Inomhusenheten ger ifrån sig ljud	Ett brusande luftljud kan uppstå när ventilationsgallret återställer sitt läge.
	Ett gnisslande ljud kan höras efter att enheten har kört HEAT(uppvärmnings)- läge på grund av utvidgning och sammandragning av enhetens plastdelar.
Både inomhus- och utomhusenheten ger ifrån sig ljud	Lågt väsande ljud under drift: Detta är normalt och orsakas av köldmedium (gas) som strömmar genom både inomhus och utomhusenheter.
	Lågt väsande ljud när systemet startar har precis slutat köra eller är att avfrostning pågår: Detta ljud är ett normalt skeende och orsakas av att kylmedlet stoppas eller ändrar riktning.
	Gnisslande ljud: Normal utvidgning och sammandragning av plast- och metalldelar som orsakas av förändringar i temperaturen under drift kan ge ifrån sig gnisslande ljud.
Utomhusenheten ger ifrån sig ljud	Enheten ger ifrån sig olika ljud baserat på dess aktuella driftläge.
Damm avges antingen från inomhus- eller utomhusenheten	Enheten kan samla på sig damm under längre perioder vid icke användning som har avgetts när enheten var påslagen. Detta kan mildras genom att täcka över enheten under längre perioder av inaktivitet.
Enheten avger en dålig lukt	Enheten kan absorbera lukt från miljön (såsom möbler, matlagning, cigaretter etc.) som kommer att släppas ut under drift.
	Filtren i enheten filter har blivit mögliga och bör rengöras.
Enhetens utomhusfläkt fungerar inte	Under drift kontrolleras fläktens hastighet för att optimera produktens drift.
Driften är oregelbunden, oförutsägbar eller enheten svarar inte	Störningar från en mobiltelefonmast och fjärrkontrollförstärkare kan leda till funktionsstörning på enheten. Om så är fallet kan du pröva följande: <ul style="list-style-type: none"> • Koppla bort strömmen och anslut den sedan igen. • Tryck PÅ/AV-knappen på fjärrkontrollen för att starta om driften.



OBS!

Om problemet kvarstår, kontakta din lokala återförsäljare eller närmaste kundtjänst. Förse dem med en detaljerad beskrivning av enhetens funktionsstörning samt ditt modellnummer.

Problem	Orsak	Lösning
Dålig kylförmåga	Temperaturinställningen kan vara högre än den omgivande temperaturen i rummet	Sänk temperaturen
	Värmeväxlaren på inomhus- eller utomhusenheten är smutsig	Rengör de berörda områden på värmeväxlaren
	Luftfiltret är smutsigt.	Ta bort filtret och rengör det enligt anvisningarna
	Enhetens luftinlopp eller -uttag är blockerat	Stäng av enheten. Ta bort hindret och slå på den igen
	Dörrar och fönster är öppna	Se till att alla dörrar och fönster är stängda när enheten är i drift
	Allt för mycket värme genereras av solljus	Stäng fönster och dra för gardiner under perioder med hög värme eller starkt solljus
	Allt för många värmekällor i rummet (människor, datorer, elektronik etc.)	Minska antalet värmekällor
	Lågt kylmedel på grund av läckage eller långvarig användning	Kontrollera för läckor, täta om så krävs och fyll på kylmedel
	SILENCE-(Tystgående) funktionen är aktiverad (funktion som tillval)	SILENCE-funktionen kan sänka produktens prestanda genom att minska arbetsfrekvensen. Stäng av SILENCE-funktionen.
Enheten fungerar inte	Strömavbrott	Vänta på att strömmen återställs
	Strömmen är avslagen	Slå på strömmen
	Utbränd säkring	Byt ut säkringen
	Fjärrkontrollens batterier är förbrukade	Byt ut batterierna
	Enhetens 3-minuters skydd har aktiverats	Vänta i tre minuter efter att ha startat om enheten
	Timern är aktiverad	Stäng av timer
Enheten startar och stannar ofta	Det finns allt för mycket eller för lite kylmedel i systemet	Kontrollera för läckage och ladda systemet med kylmedel.
	Inkompressibel gas eller fukt har tagit sig in i systemet.	Töm eller ladda systemet på nytt med kylmedel
	Kompressorn är trasig	Byt ut kompressorn
	Spänningen är antingen för hög eller för låg	Installera en tryckreglerventil för att reglera spänningen
Svag uppvärmningsförmåga	Utomhustemperaturen är extremt låg	Använd extra uppvärmningsanordning
	Kall luft tar sig in genom dörrar och fönster	Säkerställ att alla dörrar och fönster är stängda under användning
	Lågt kylmedel på grund av läckage eller långvarig användning	Kontrollera för läckor, täta om så krävs och fyll på kylmedel
Indikatorlamporna fortsätter att blinka	<p>Enheten kan avbryta driften eller fortsätta att köra den i ett säkert tillstånd. Om indikatorlamporna fortsätter att blinka eller felkoder visas, ska du vänta i ungefär 10 minuter. Problemet kan lösa sig självt.</p> <p>Om inte, koppla bort strömmen och anslut den igen. Slå på enheten.</p> <p>Om problemet kvarstår, koppla bort strömmen och kontakta närmaste servicecenter.</p>	
<p>Felkoden visas i fönstervisningen på inomhusenheten:</p> <ul style="list-style-type: none"> • E0, E1, E2... • P1, P2, P3... • F1, F2, F3... 		

Om felet inte har rättats till, kontakta din leverantör. Se till att informera dem om felet och enhetens modell.

**OBS!**

Reparation av apparaten ska endast göras av en behörig tekniker.

N GARANTIVILLKOR

Luftkonditioneringen levereras med en 48-månaders garanti på kompressorn samt en 24-månaders garanti på andra komponenter från inköpsdatumet. Följande regler gäller:

1. Vi vägrar uttryckligen alla ytterligare skadestånd, inklusive krav på indirekta skador.
2. Eventuella reparationer eller byte av delar under garantitiden, innebär inte en förlängning av garanti-perioden.
3. Garantin ogiltigförklaras om eventuella ändringar har gjorts, icke äkta delar monterats eller reparationer utförts av tredje part.
4. Delar som utsätts för normalt slitage, såsom filter täcks inte av garantin.
5. Garantin gäller endast när du lägger fram den ursprungliga, daterade inköpsfakturan och om inga ändringar har gjorts.
6. Garantin är ogiltig för skador som orsakats av försummelse eller av åtgärder som avviker från de som finns i denna bruksanvisning.
7. Fraktkostnader och risker som kan uppkomma under transport av luftkonditioneringen eller delarna ska alltid belastas köparen.
8. Skada som uppstår av att inte ha använt lämpliga filter omfattas inte av garantin.
9. Förlust av köldmedium och/eller läckage på grund av otillbörlig anslutning/frånkoppling av enheterna av icke kvalificerad personal omfattas inte av de garantivillkoren som gäller för denna produkt. Skador på enheter som är monterade, anslutna och/eller frånkopplade som inte enligt lokala lagar och/eller lagstiftning samt inte följer riktlinjerna i denna bruksanvisning omfattas inte av de garantivillkor som gäller för denna produkt.

Rådgör med din återförsäljare för reparationer om dessa anvisningar inte ger någon lösning. Se till att det i det osannolika fallet av nödvändig frånkoppling alltid görs av kvalificerad, behörig personal, och enligt din lokala bestämmelser och lagstiftning.



Kassera inte elektriska apparater som sorterat kommunalt avfall, utan använd separata insamlingsanläggningar. Kontakta din lokala myndighet för information angående tillgängliga insamlingsystem. Om elektriska apparater kasseras i deponier eller tippar, kan farliga ämnen läcka ut i grundvattnet och upptas i livsmedelskedjan, vilket skadar din hälsa och välbefinnande. När du byter ut gamla apparater med en ny, är återförsäljaren juridiskt skyldig att ta tillbaka din gamla apparat för bortskaffande utan kostnad. Kasta inte batterier i öppen eld, där de kan explodera eller frigöra farliga vätskor. Om du byter ut eller förstör fjärrkontrollen, ska du ta ur batterierna och kassera dem i enlighet med gällande föreskrifter eftersom de är skadliga för miljön.

Miljöinformation: Denna utrustning innehåller fluorerade växthusgaser som omfattas av Kyotoprotokollet. Den ska endast underhållas eller demonteras av professionell utbildad personal.

Denna utrustning innehåller R32-köldmedium i den mängd som anges i tabellen ovan. Ventilera inte R32 ut i atmosfären: R32, är en fluorerad växthusgas med en global uppvärmningspotential (GWP) = 675

Internet:

För din bekvämlighet kan du hämta den senaste versionen av användar-, installations- och/eller servicemanualen på www.Qlima.com

S



Distributed in Europe by PVG Holding B.V.

- Ⓛ Benötigen Sie weitere Informationen oder treten Probleme auf, besuchen Sie bitte unsere Website www.qlima.com, oder setzen Sie sich mit unserem Kundendienst in Verbindung (T: +31 412 694 694).
- Ⓜ For alle yderligere oplysninger eller ved eventuelle problemer med apparatet henvises til www.qlima.com eller det lokale Kundecenter (T: +45 77 34 33 30).
- Ⓝ Si necesita información o si tiene algún problema, visite nuestra página Web www.qlima.es, o póngase en contacto con el servicio cliente (T: +34 916 113 113).
- Ⓟ Si vous souhaitez obtenir des informations supplémentaires ou si vous rencontrez un problème, rendez-vous sur notre site Web (www.qlima.fr / www.fr.qlima.be) ou contactez notre service client (T : +33 2 32 96 07 47 / +32 (0)3 326 39 39).
- Ⓠ Jos haluat huoltoapua, lisätietoja tai laitteen kanssa tulee ongelmia, tutustu verkkosivustoon osoitteessa www.qlima.com tai kysy neuvoa PVG kuluttajapalvelukeskuksesta (T: +45 77 34 33 30).
- Ⓡ If you need information or if you have a problem, please visit the our website (www.qlima.com) or contact our sales support (T: +31 412 694 694).
- Ⓢ Per informazioni e in caso di problemi, visitate il sito Web www.qlima.it oppure contattate il Centro Assistenza Clienti (T: +39 0571 628 500).
- Ⓣ Hvis du trenger informasjon, eller hvis du har et problem med produktet, kan du gå til nettsidene www.qlima.com. Alternativt kan du kontakte med PVG' forbrukertjeneste (T: +45 77 34 33 30).
- Ⓤ Als u informatie nodig hebt of als u een probleem hebt, bezoek dan de onze website (www.qlima.nl / www.qlima.be) of neem contact op met de afdeling sales support (T: +31 412 694 694 / +32 (0)3 326 39 39).
- Ⓥ Se necessitar de informações ou se tiver problemas, visite o Web site www.qlima.es ou contacte o Centro de Assistência (T: +34 916 113 113).
- Ⓦ W przypadku problemów i w celu uzyskania szczegółowych informacji odwiedź stronę internetową Qlima dostępną pod adresem www.qlima.com lub skontaktuj się z Centrum kontaktów Qlima (T: +48 48 613 00 70)
- Ⓨ Om du behöver service eller information eller har problem med apparaten kan du besöka www.qlima.com eller kontakta Qlima kundtjänst (T: +45 77 34 33 30).
- Ⓩ Če želite dodatne informacije, obiščite spletno mesto podjetja na naslovu www.qlima.si ali pokličite na telefonsko (T: +386 (0)41 674 139).



Warning: Combustible & Dangerous

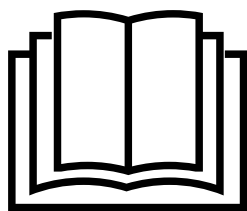

Read the user manual

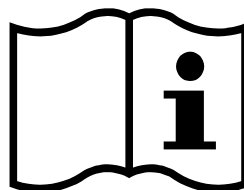

Read the installation manual

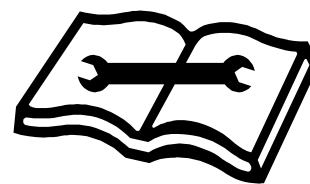

Read the service manual

PVG Holding BV – Kanaalstraat 12 C - 5347 KM Oss – the Netherlands
P.O. Box 96 – 5340 AB Oss – the Netherlands

