



Svenska

norcool  
cold by nature



# INSTRUKTIONER & MONTERINGS- ANVISNINGAR

---



CAVE 18 DZ | CAVE 28 | CAVE 36 DZ



På [www.norcool.no](http://www.norcool.no) finns instruktioner på andra språk.

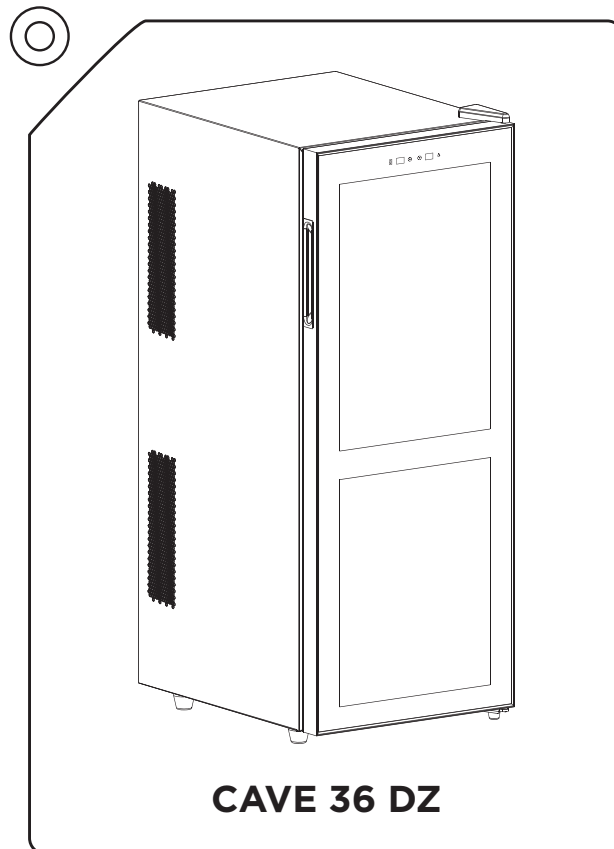
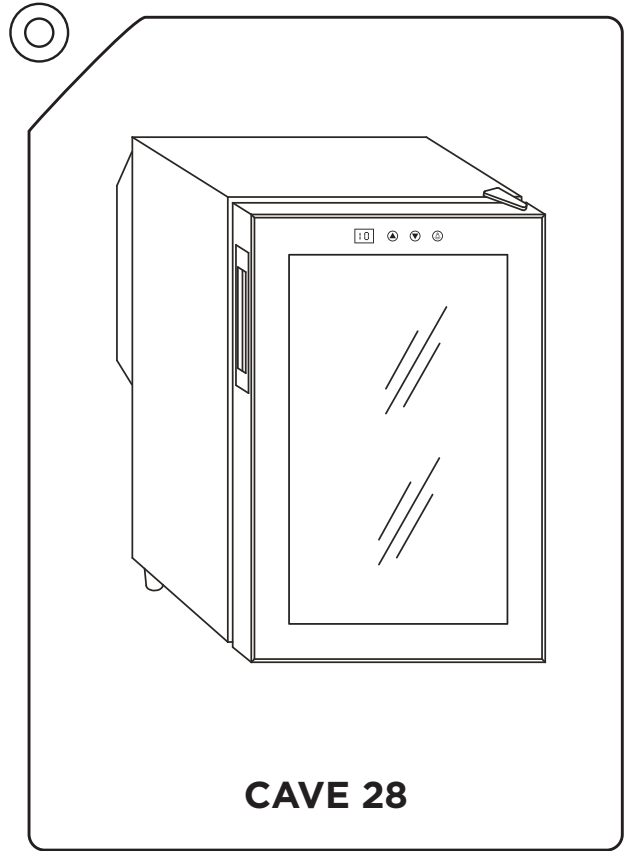
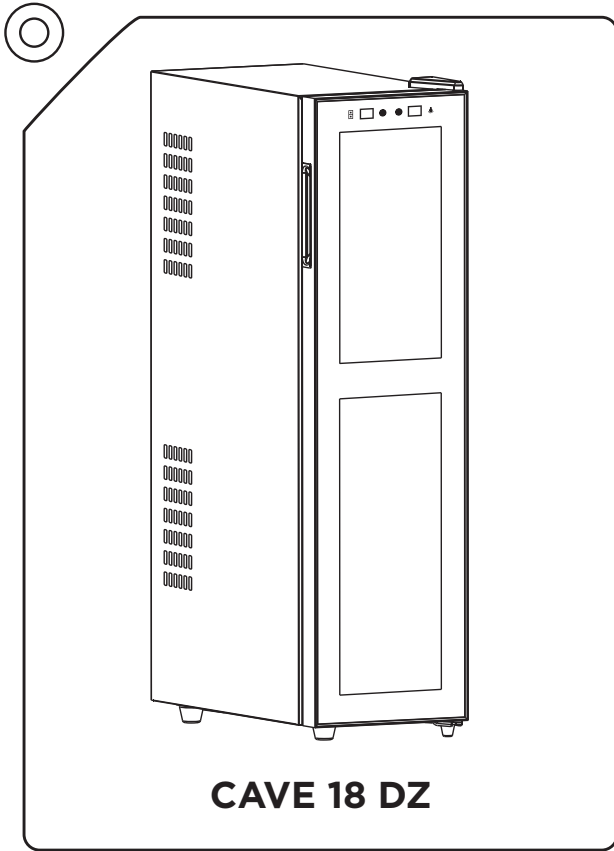

 **ENERG**  
енергия·енерџија

Y IJA  
IE IA

**norcool** Cave 18 DZ

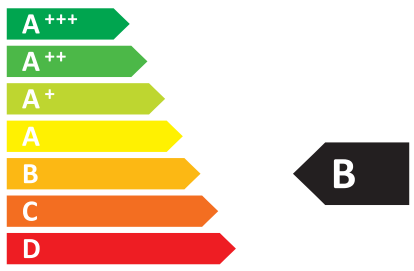

ENERGIA·ENERGIJA  
ENERGEIA·ENEGIJA  
ENERGY·ENERGIE·ENERGI

**176**  
kWh/annum

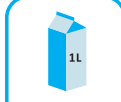
 **53** L

 - L

 **38** dB

2010/1060

 **ENERG**  
енергия·енерџија

Y IJA  
IE IA

**norcool** Cave 28

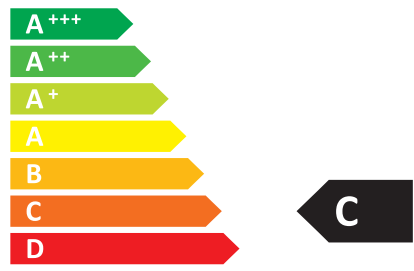

ENERGIA·ENERGIJA  
ENERGEIA·ENEGIJA  
ENERGY·ENERGIE·ENERGI

**192**  
kWh/annum

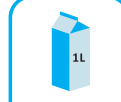
 **65** L

 - L

 **45** dB

2010/1060

 **ENERG**  
енергия·енерџија

Y IJA  
IE IA

**norcool** Cave 36 DZ



ENERGIA·ENERGIJA  
ENERGEIA·ENEGIJA  
ENERGY·ENERGIE·ENERGI

**240**  
kWh/annum

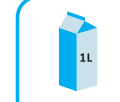
 **118** L

 - L

 **38** dB

2010/1060

**CAVE 18 DZ | CAVE 28 | CAVE 36 DZ**

|                                 |    |
|---------------------------------|----|
| 1. Viktig information .....     | 6  |
| 2. Produktbeskrivning .....     | 9  |
| 3. Temperaturinställningar..... | 10 |
| 4. Instruktioner.....           | 11 |
| Användning av kylskåpet.....    | 11 |
| Rengöring .....                 | 11 |
| Installation.....               | 12 |
| 5. Anvisningar.....             | 13 |
| 6. Tekniska data .....          | 14 |

## 1. Viktig information

### Läs denna bruksanvisning noga innan produkten tas i bruk.

- Detta är en elektrisk apparat av halvledartyp som tillhör kategori 10, övriga kylar och frysar, enligt EU-förordning 643/2009. Den avsedda temperaturen är 17 °C.
- Övriga kylar och frysar avser skåp, som inte är traditionella kinesiska vinförvarings-skåp, som är avsedda för förvaring av specifika livsmedel i en temperatur som är högre än +14°C, och de specifika livsmedlen är rött vin, vitt vin, rosévin och liknande.
- För CAVE 18 DZ och CAVE 36 DZ är temperaturintervallet 8 °C till 18 °C/12 °C till 18 °C , och för CAVE 28 är intervallet 12 °C till 18 °C. Energiförbrukningen är dock beräknad till 15 °C eller högre i en omgivningstemperatur på 25 °C.

### Kylskåpet lämpar sig för bostäder, hotell, sjukhus och kontor.

### Före användning

- Rengör kylskåpet noggrant, speciellt på insidan (se avsnittet "rengöring").
- Om de invändiga tillbehören inte placeras korrekt ska de flyttas i enlighet med beskrivningen i avsnittet "produktbeskrivning".

### Användarinstruktioner

Dessa instruktioner riktar sig till användare. Här beskrivs hur produkten fungerar och ska användas. Instruktionerna gäller flera olika typer/modeller och det kan därför finnas beskrivningar av funktioner och tillbehör som inte gäller din produkt.

### Energispartips

- Öppna inte dörren i onödan, särskilt inte när det är varmt och fuktigt väder. När dörren öppnas ska den stängas så snart som möjligt.
- Kontrollera regelbundet att produkten är tillräckligt ventilerad (att luft kan cirkulera runt om).
- Ställ så snart som möjligt in termostaten på en högre eller lägre temperatur (beroende på hur mycket som förvaras i skåpet, omgivningstemperatur etc.).
- Kontrollera att korrekt temperatur uppnåtts innan färska livsmedel placeras i skåpet. Varm mat ska kylas ner till rumstemperatur innan den placeras i kylen.
- Om en högre temperatur väljs kan energiförbrukningen minskas.

**VARNING:** Barnsäkerhet. Innan du kasserar ett uttjänt kylskåp:

- Montera bort dörren.
  - Låt hyllorna sitta kvar så att det blir svårare att krypa in.
- 
- Om strömkabeln är skadad ska tillverkaren, dess serviceombud eller någon annan med likvärdig kompetens byta ut den så att skador kan undvikas.
  - Apparaten ska anslutas korrekt till elnätet. (Se: "Installation").
  - Rör inte vid de kylda ytorna när kylen är igång, speciellt inte med våta händer, eftersom huden då kan frysa fast mot den kalla ytan.
  - Dra ur kontakten om reparation krävs (får endast utföras av behörig tekniker), när produkten ska rengöras eller stå oanvänd en längre tid. Placera inte kontakten, en mikrovågsugn eller annan hushållsapparat ovanpå kylskåpet.
  - Märkskylten sitter inuti eller på baksidan av skåpet.
  - Placera inte kylskåpet så att det utsätts för direkt solljus, höga temperaturer eller hög luftfuktighet. Placera inga föremål långt bak på ovansidan eftersom den termoelektriska kylens funktion då kan påverkas.
  - Barn yngre än åtta år får inte plocka in eller ur saker ur kylskåpet.
  - Följ dessa instruktioner, annars finns det en risk för att livsmedel förstörs.
    - Om dörren hålls öppen en längre tid kan temperaturen inuti skåpet öka betydligt.
    - Rengör regelbundet ytor som kan komma i kontakt med livsmedel. Rengör även åtkomliga dräneringsdelar.
    - Rengör vattentanken om inget vatten använts på 48 timmar. Öppna vattenkranen om vattenledningarna inte spolats igenom de senaste fem dagarna.
    - Om kylen ska stå tom en längre tid ska den stängas av, avfrostas, rengöras, torkas ur och lämnas med öppen dörr så att det inte bildas mögel i kylskåpet.
  - Denna apparat kan användas av barn över 8 år och av personer med reducerad fysisk, sensorisk eller mental kapacitet eller brist på erfarenhet och kunskap, förutsatt att de övervakas eller har fått instruktioner om hur apparaten ska användas på ett säkert sätt och att de förstår vilka risker som föreligger.
  - Låt inte barn leka med apparaten.
  - Barn får inte rengöra eller underhålla apparaten utan övervakning.
  - Se till att barn inte leker med apparaten. Förvara inte explosiva substanser, t.ex. sprayburkar med brandfarlig drivgas, i apparaten.

- Denna apparat är avsedd att användas i privatbostäder och liknande miljöer, t.ex.:
  - Personalkök i butiker, kontor och andra arbetsplatser
  - På lantgårdar samt av gäster på hotell, vandrarhem eller andra övernattningsställen
  - Bed and breakfasts och liknande miljöer
  - Inom catering eller liknande icke-kommersiella verksamheter.
- Tillverkaren ska informera om var i kylskåpet specifika livsmedel lämpligen bör förvaras med tanke på att temperaturen kan variera mellan olika delar. Ett par exempel:

Illustration av zoner:

CAVE 18 DZ & CAVE 36 DZ

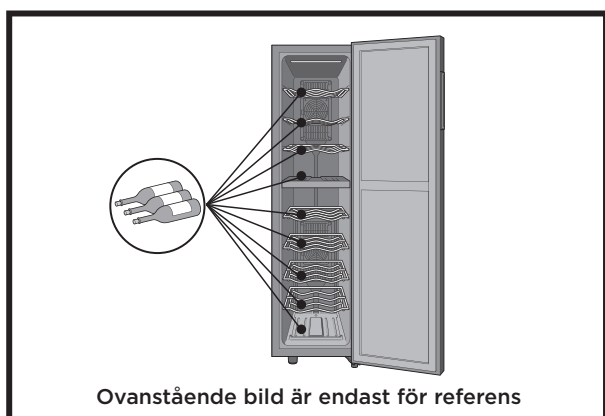

CAVE 28

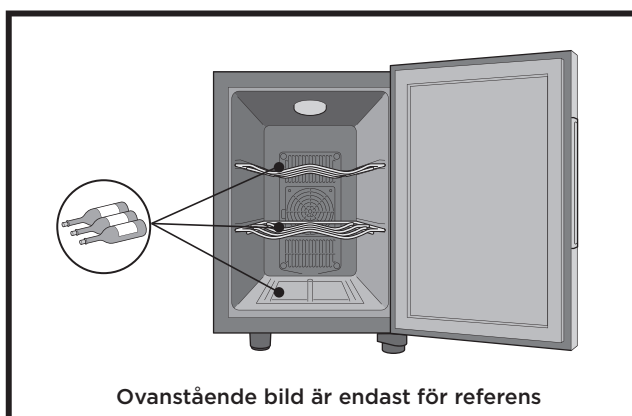

- Följ dessa instruktioner, annars finns det en risk för att livsmedel förstörs.
  - Om dörren hålls öppen en längre tid kan temperaturen inuti skåpet öka betydligt.
  - Rengör regelbundet ytor som kan komma i kontakt med livsmedel. Rengör även åtkomliga dräneringsdelar.
  - Rengör vattenbehållarna i CAVE 36 DZ om de inte använts på 48 timmar. Öppna vattenkranen om vattenledningarna inte spolats igenom de senaste fem dagarna.



### CAVE 18 DZ (Dual Zone)

1. Fot
2. Strömkabel
3. Dörrkarm
4. Glasdörr
5. Infällt handtag
6. Kåpa över övre gångjärn
7. Nedre gångjärn
8. Vattentråg
9. Dörrlist
10. Dörrtätning
11. Isoleringsskiva
12. Kallfläktskåpa

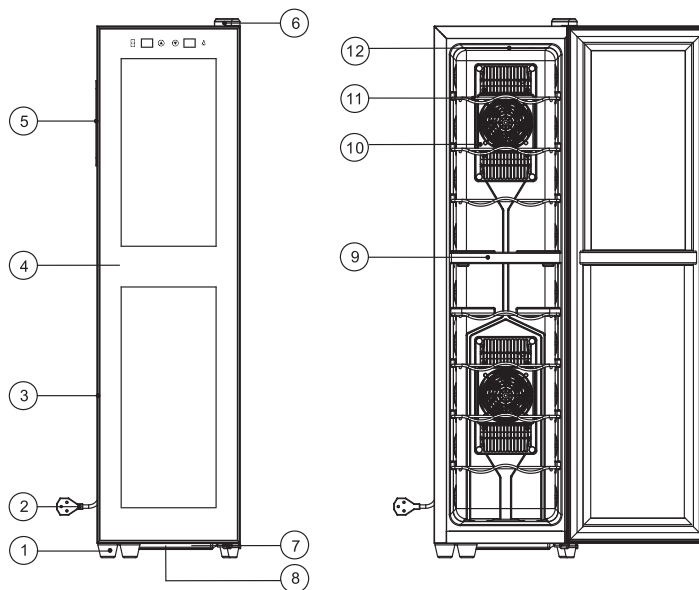

### CAVE 28

1. Kåpa över övre gångjärn
2. Belysning
3. Fläktkåpa
4. Hylla
5. Fot
6. Vattentråg
7. Ljusknapp
8. Temperaturkontrollpanel
9. Magnettätning
10. Glas
11. Dörrkarm

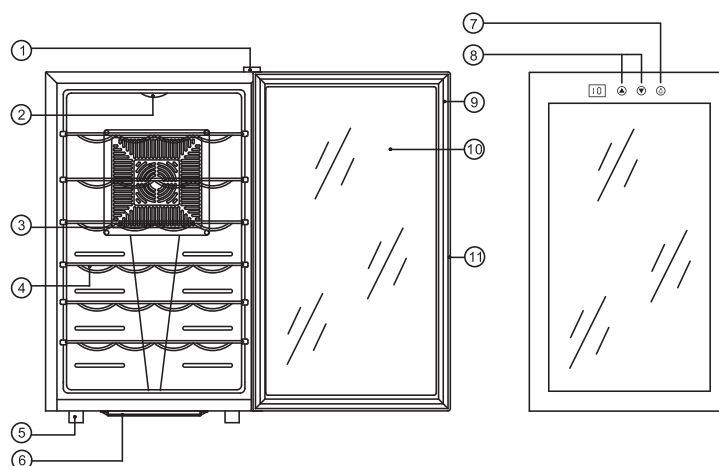

### CAVE 36 DZ (Dual Zone)

1. Strömkabel
2. Fot
3. Dörrkarm
4. Infällt handtag
5. Glasdörr
6. Kåpa över övre gångjärn
7. Lampkåpa
8. Hylla
9. Isoleringsskiva
10. Kallfläktskåpa
11. Vattentråg
12. Nedre gångjärn

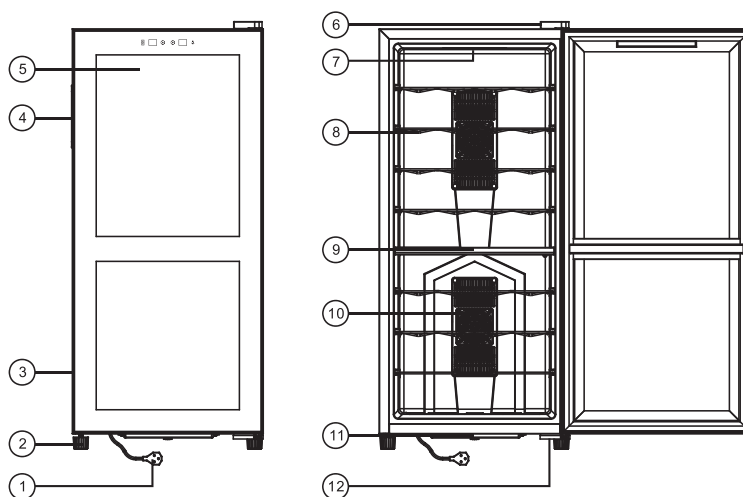

### CAVE 18 DZ

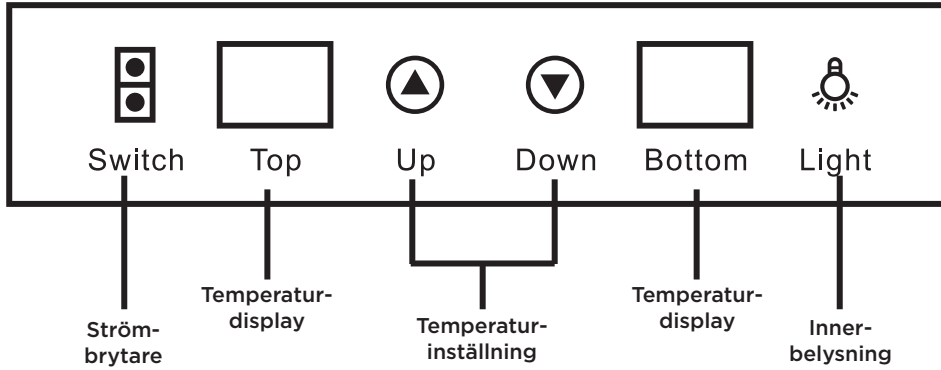

### CAVE 28

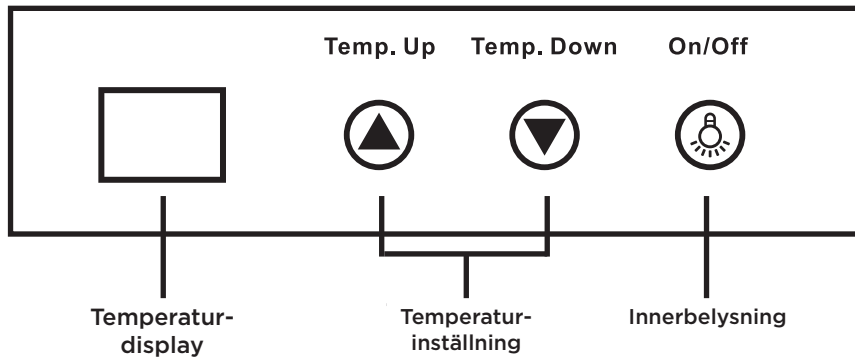

### CAVE 36 DZ

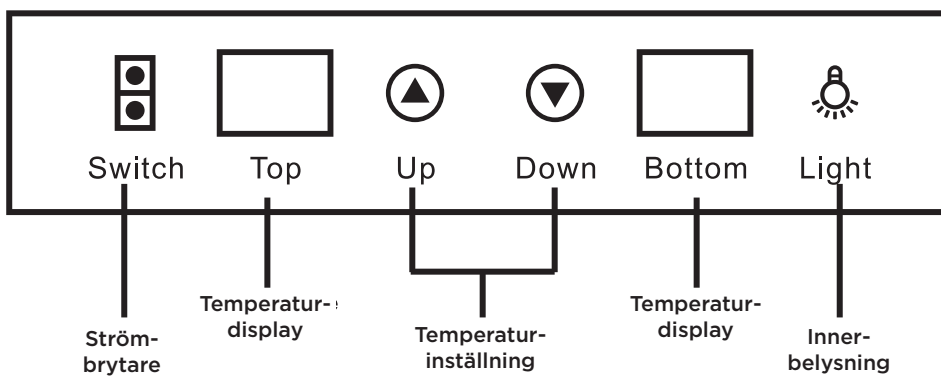

### Användning av kylskåpet

#### Starta din nya termoelektriska kyl

1. Rengör kylskåpet noga. Torka av utsidan med en mjuk, torr trasa och insidan med en ren, fuktad trasa.
2. Anslut strömkabeln till uttaget.

#### Normal användning

När kylskåpet arbetar med full kraft blinkar de två LED-lamporna på kretskortet. Den röda visar status för matningsström. Den gröna visar status för kylsystemets uteffekt. Samtidigt startas fläkten inuti kylen. Tryck in lampknappen för att tända eller släcka belysningen.

Temperaturintervallet för CAVE 18 DZ och CAVE 36 DZ är 8 °C till 18 °C/12 °C till 18 °C. För CAVE 28 är intervallet 12 °C till 18 °C. När temperaturen ställts in på en viss nivå och denna temperatur uppnåtts går det automatiska temperaturkontrollsystemet igång och kylsystemet upprätthåller denna temperatur.

#### Obs:

Vänta i 3–5 minuter innan kylskåpet startas igen om kontakten dragits ut. Enheten kan fungera felaktigt om den startas om för snabbt.

### Rengöring

**Rengöringsmedel:** Använd aldrig starka produkter, slipmedel, grovrengöringsmedel eller lösningsmedel på någon yta.

**Utvändigt:** Torka av med en trasa fuktad i såpvatten. Skölj och torka. Svåra fläckar kan tas bort med silikonvax, vilket kan användas regelbundet.

**Kylskåpsdelar:** Rengör hyllor och andra flyttbara delar i varmt vatten. Skölj och torka. Rengör insidan med en bakpulverlösning (tre teskedar bakpulver blandas ut i en liter vatten) eller varmt såpvatten. Skölj och torka.

**Magnetiska dörrtätningar:** Rengör med varmt såpvatten.

**Avslutningsvis:** Sätt tillbaka alla delar och ställ in önskad temperatur.

## Installation

- Placera kylskåpet på en lämplig plats på avstånd från värme- och köldkällor.
- Se till att det finns tillräckligt med utrymme mellan kylan och intilliggande väggar så att dörren kan öppnas. Kylskåpet är inte avsett att byggas in.
- Välj ut en plats där golvet är bärkraftigt och jämnt. Vid sidan av kylskåpet ska det finnas luftspalter på 5 cm. Mellan baksidan och väggen ska det vara 10 cm.

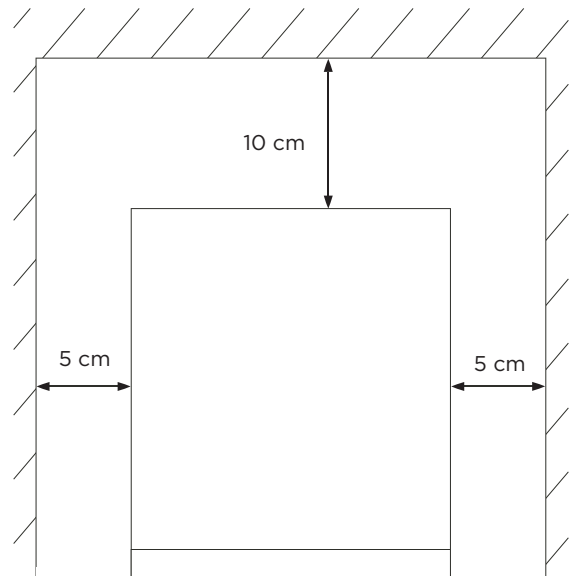

### När kylan ska stå oanvänd under en längre period:

- Dra ut kontakten ur uttaget. Ta ut allt innehåll ur kylan.
- Torka rent de inre ytorna och låt dörren stå öppen i några dagar.

### När kylan ska flyttas:

- Fäst alla rörliga och lösa delar. (Packa dem separat om så krävs.) Transportera kylskåpet i en upprätt position.

### Om det verkar vara för varmt i kylan:

- Se till att dörren inte öppnas för ofta eller hålls öppen för länge. Kontrollera att luft kan cirkulera i kylan och att det inte finns för många varor i skåpet. (Kylan är överlastad.)
- Har något varmt lagts in i kylan innan det hunnit svalna till rumstemperatur? Finns det tillräckligt med utrymme runt och ovanför kylskåpet?

### Om det börjar låta konstigt från kylan:

- Skakar den? Se till att den står rakt och jämnt och kontrollera igen.
- Har det ramlat ner något bakom kylan? Ta i så fall bort föremålet och kontrollera om kylan fungerar normalt.
- Är det någon förpackning inuti kylan som vibrerar eller låter? Placera om varorna och se om kylan fungerar normalt igen.

### Om innerbelysningen blinkar:

- Inställd temperatur är högre än innertemperaturen. Den automatiska avfrostningsfunktionen startar.

### Kassering av produkt



Denna märkning gäller inom hela EU och anger att produkten inte bör kastas tillsammans med annat hushållsavfall. Genom att se till att produkten hanteras på rätt sätt bidrar du till att förebygga eventuella negativa miljö- och hälsoeffekter. Återvinning av material hjälper till att bevara naturens resurser. Lämna produkten för återvinning på en miljöstation eller kontakta återförsäljaren där du köpte produkten. De kan ta hand om produkten och se till att den återvinns på ett miljösäkert sätt.

| <b>Modell nr.</b>         | <b>CAVE 18 DZ</b>                   |
|---------------------------|-------------------------------------|
| Volym                     | 53 L                                |
| Märkspänning              | 220-240 V AC                        |
| Märkfrekvens              | 50 Hz                               |
| Temperaturintervall       | 8-18 °C nedre zon/12-18 °C övre zon |
| Klimattyp                 | SN N                                |
| Ineffekt                  | 100 W                               |
| Strömförbrukning kWh/24 h | 0,48                                |

| <b>Modell nr.</b>         | <b>CAVE 28</b> |
|---------------------------|----------------|
| Volym                     | 65 L           |
| Märkspänning              | 220-240 V AC   |
| Märkfrekvens              | 50 Hz          |
| Temperaturintervall       | 12-18 °C       |
| Klimattyp                 | SN N           |
| Ineffekt                  | 70 W           |
| Strömförbrukning kWh/24 h | 0,53           |

| <b>Modell nr.</b>         | <b>CAVE 36 DZ</b>                   |
|---------------------------|-------------------------------------|
| Volym                     | 118 L                               |
| Märkspänning              | 220-240 V AC                        |
| Märkfrekvens              | 50 Hz                               |
| Temperaturintervall       | 8-18 °C nedre zon/12-18 °C övre zon |
| Klimattyp                 | SN N                                |
| Ineffekt                  | 120 W                               |
| Strömförbrukning kWh/24 h | 0,66                                |





Scandinavian Appliances AS  
Postboks 61  
1740 Borgenhaugen  
Norge  
Tel: +47 815 69 117  
post@norcool.no  
[www.norcool.no](http://www.norcool.no)



På vår webbplats finns dessa instruktioner även på andra språk.

Version 1.0 - nov 2019